



**MINI**  
**DRV**  
& Split gainable **BIG DUCT**  
**2022**



**HEIWA**  
**PRO**

Changez d'air



**Résidentiel & Tertiaire**

# Heiwa, la marque responsable à chaque étape du cycle de vie du produit

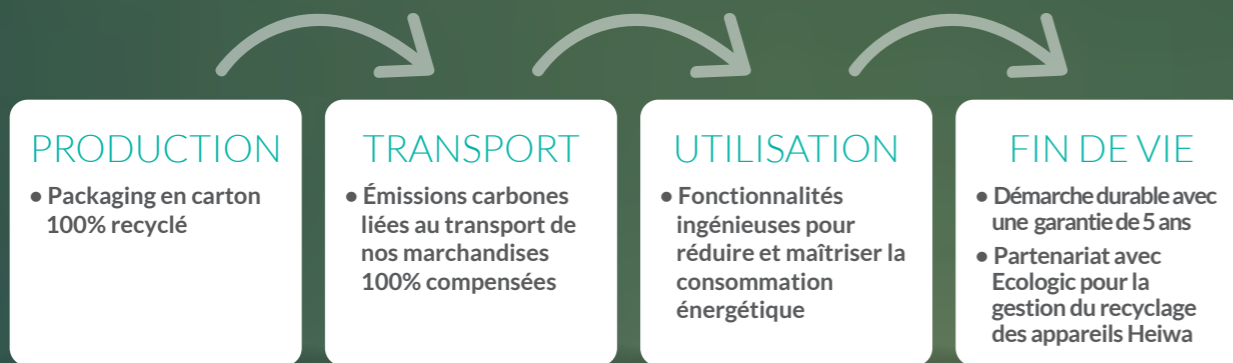

## Nous compensons 100% des émissions de CO<sub>2</sub> liées à notre transport

Conscients de l'impact de notre activité sur notre environnement, nous avons créé en 2020, la forêt Heiwa en partenariat avec l'ONG Tree Nation pour compenser 100% des émissions carbonees liées au transport de nos produits chaque année.



### Qu'est ce que CommuniTree?

Le programme carbone de CommuniTree regroupe les familles de petits exploitants agricoles chargées de reboiser et de maintenir des portions sous-utilisées de leurs terres en échange de paiements pour des services écosystémiques.

Le projet veille à s'attaquer aux causes de la déforestation et assure la participation directe et continue de la communauté.

### Rejoignez, vous aussi, Tree-Nation et la forêt Heiwa.

Lancé en 2008, le projet a reçu la certification Plan Vivo début 2011. Depuis 2008, plus de 400 agriculteurs participants ont planté plus de 1 600 000 arbres.

Avec plus de 179 projets de reforestation répartis dans plus de 30 pays, l'ONG Tree-Nation rassemble et coordonne les efforts de reforestation dans le monde entier sur une plateforme unique, permettant à chaque citoyen, entreprise et planteur de faire sa part pour la planète.



### Accélérer l'économie circulaire pour préserver la planète et ses ressources

Notre partenaire Citeo œuvre pour réduire l'impact environnemental des emballages Heiwa en les transformant en nouvelles ressources.

Depuis 25 ans, les entreprises ont investi 10 milliards d'euros pour collecter, trier, recycler les emballages et les papiers. Cet engagement a permis de déployer la collecte sélective partout en France, de faire du tri le 1er geste des Français et de créer des filières de recyclage.

### Les conseils des EEH

Donner une deuxième vie aux pompes à chaleur Heiwa, c'est possible !

Les pompes à chaleur Heiwa font partie des Déchets d'Équipements Électriques et Électroniques (DEEE) et font ainsi l'objet d'un recyclage en fin de vie. Notre partenaire Ecologic, éco-organisme agréé par le Ministère du Développement Durable, se charge de collecter et de revaloriser les DEEE Heiwa.



Une solution performante et accessible

Heiwa a souhaité développer une gamme de Mini DRV afin de répondre aux besoins du tertiaire, du grand résidentiel et des collectivités.



### Des produits fiables & des composants de qualité

- Certification Eurovent
- Garantie 5 ans pièces
- Large plage de tension et d'utilisation
- Refroidissement liquide de la carte inverter
- Compresseur à chambre Haute Pression et moteur à technologie Permasyn
- Compresseurs Mitsubishi Electric dès 22,4KW
- Échangeur anticorrosion GOLD FIN
- Le protocole CAN+ Heiwa utilise la technologie CAN bus



### Un confort Premium au juste prix

- Le groupe extérieur peut accueillir tous types d'unités intérieures
- Technologie de contrôle de la température
- Dégivrage intelligent
- Réduction de bruit grâce à la technologie Non reversing oil return
- Il est possible de gérer en parallèle jusqu'à 16 unités intérieures avec une seule télécommande filaire simple
- Plusieurs groupes extérieurs peuvent être gérés avec une seule télécommande centralisée, cela jusqu'à 32 unités intérieures
- Télécommande filaire incluse pour les gainables



### Des installations simples à dimensionner, à réaliser et à mettre en service

- Logiciel de dimensionnement en français
- Encombrement réduit du groupe extérieur : il permet l'utilisation d'ascenseurs et s'intègre facilement dans les petits espaces (emprise au sol de moins de 0,5m<sup>2</sup>, hauteur à partir de 790mm)
- Le groupe extérieur est gainable afin de répondre aux besoins des installations les plus exigües
- L'installation d'unités intérieures de type cassettes est facilitée
- La fonctionnalité Auto-check et l'adressage automatique des unités intérieures permettent une mise en service en moins de 30 minutes !



### Des interventions rapides et facilitées

- Management de chaque unité intérieure à distance depuis un PC sur place (gestion de la pression statique des gainables à distance). Accès au paramétrage à distance via le PC connecté
- Logiciel de debugging disponible
- Carte électronique accessible sans démonter le groupe
- Un service après-vente en France s'appuyant sur une équipe d'experts et sur nos stations techniques



# Des produits fiables & des composants de qualité



## DES PRODUITS CERTIFIÉS

Tous les Mini DRV HEIWA sont certifiés EUROVENT. La certification EUROVENT est un gage de fiabilité et de performances. Elle garantit le respect des normes européennes et internationales ainsi que l'intégrité des données techniques.



## DES FABRICANTS FIABLES ET RESPONSABLES

### Certifications usines : engagement de qualité produit et environnemental

Les certifications des usines avec qui nous travaillons prouvent, témoignent et établissent que ces dernières répondent à un référentiel reconnu pour sa qualité et sa responsabilité.

Ainsi, toutes nos usines partenaires sont certifiées :

- ISO 9001 : certification portant sur le processus et l'organisation.
- ISO 14001 : certification environnementale.
- OSHAS 18001 ou BSCI : certification sociale.



## UN SAV ET UN STOCK DE PIÈCES DÉTACHÉES EN FRANCE

Le service après vente et le stock de pièces détachées Heiwa sont basés en France pour vous assurer réactivité et disponibilité.



## UNE PRODUCTION CONTRÔLÉE

SGS, leader mondial, contrôle et garantit la qualité de nos produits. Le contrôle qualité possède plusieurs avantages :

- garantie de la qualité constante d'un produit,
- réponse à des exigences réglementaires multiples,
- valorisation d'un produit par rapport à des produits équivalents,
- validation des performances.



## UNE GARANTIE 5 ANS

Sélectionnez le Mini DRV en toute sérénité : une garantie de 5 ans pièces s'applique sur l'ensemble de la gamme.

<b>GAMME MINI DRV</b>	<p><b>Conditions d'installation :</b> Sous réserve d'un accompagnement à la mise en service effectué par une station technique agréée HEIWA. A défaut, la garantie sera de 3 ans pièces</p>
<b>SPLIT GAINABLE BIG DUCT</b>	<p><b>Conditions d'installation :</b> Sous réserve d'une installation réalisée par un professionnel détenant la certification F-Gaz</p>

## HOTLINE TECHNIQUE & SAV POUR LES INSTALLATEURS

**0 890 31 56 57** Service 0,05 € / appel + prix appel



## UNE LARGE PLAGE DE TENSION ET D'UTILISATION

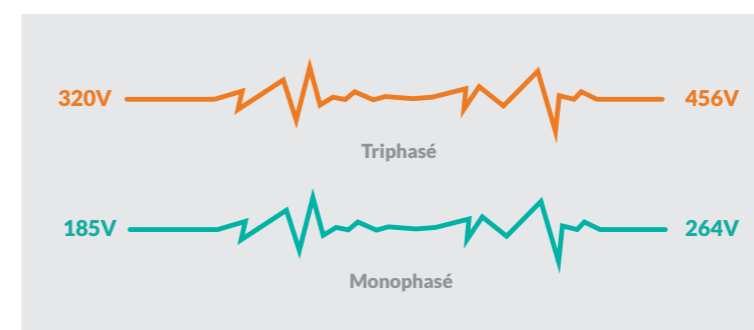

L'étendue de la plage de tension des Mini DRV Heiwa permet une utilisation optimale même en cas de fluctuation importante.

## DES TECHNOLOGIES INNOVANTES GARANTISSANT PERFORMANCES ET PÉRENNITÉ

### Une protection accrue de la carte électronique

La carte inverter est refroidie par le fluide frigorigène de l'unité au travers d'un échangeur. L'efficacité du refroidissement s'en trouve largement améliorée par rapport à un échangeur à ailette traditionnel : même en cas de fortes chaleurs, la température de la carte est abaissée de 80°C à 65°C, ce qui accroît considérablement sa stabilité et sa durée de vie.

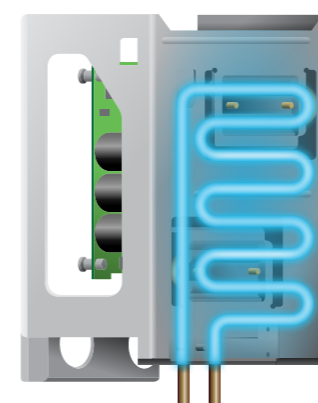

### La technologie CAN Bus

Les Mini DRV HEIWA utilisent la technologie de communication CAN bus qui permet de limiter fortement les interférences électro-magnétiques. De plus, grâce à cette technologie, les longueurs de câbles utilisées sont sensiblement réduites.

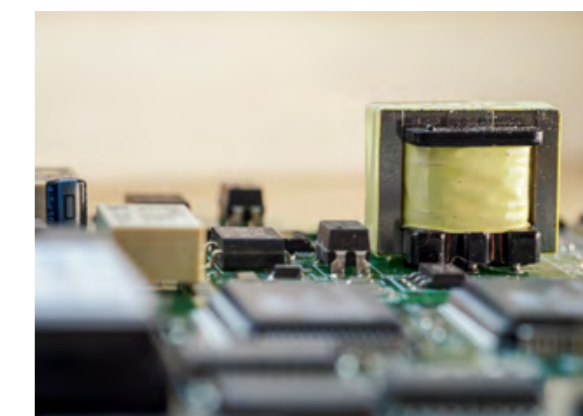

## TECHNOLOGIE DE COMMUNICATION CAN+

### Le protocole CAN+ Heiwa utilise la technologie CAN bus

Le bus de données CAN (Controller Area Network) est un protocole de communication série qui prend en charge le contrôle distribué en temps réel avec un niveau de sécurité élevé.

Créé dans les années 1980 par Robert Bosch GmbH, le bus CAN a été installé pour la première fois dans des voitures de luxe pour améliorer la sécurité et le confort.

La technologie du bus CAN a également attiré l'attention d'autres industries : notamment pour le contrôle des processus et les instruments médicaux. En raison de sa polyvalence, Airbus a ouvert la porte au bus CAN dans la fabrication de l'A380.

Le bus CAN permet d'interconnecter un grand nombre de calculateurs et de réduire les gros faisceaux de câbles. Il garantit ainsi un fonctionnement fiable dans des environnements complexes.

### Le CAN+ offre une stratification innovante avec l'utilisation de plusieurs réseaux maîtres.

Une installation DRV se compose de nombreux nœuds et de contrôles continus à différents niveaux. Le CAN+ a été développé pour répondre à cette problématique de stratification de plusieurs réseaux maîtres.

Il est ainsi possible **d'améliorer de 56% le temps de réponse** sur un système comparé à une technologie de communication DRV classique tout en assurant la fiabilité de transmission des données.

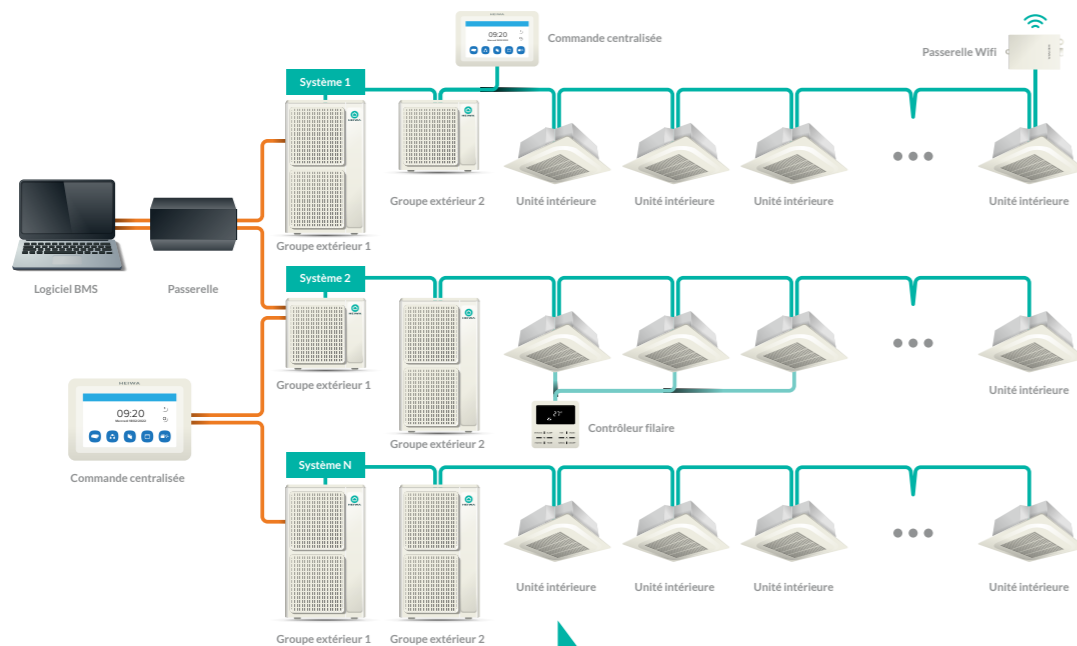

**Une installation sécurisée**  
Grâce à la technologie CAN+, même si une unité est en défaut, les autres continuent de fonctionner.

### Haute efficacité et fiabilité

- Intégré de manière innovante, le contrôle de la climatisation avec ce système d'arbitrage de bus permet d'obtenir une fiabilité et un grand confort d'utilisation.
- Un défaut sur une unité ou un nœud n'affectera pas le fonctionnement des autres unités/nœuds.**

### Mise en service facile

- Avec l'adressage automatique, le système assigne automatiquement une adresse à chaque unité sans intervention manuelle ou via des commutateurs DIP. C'est un vrai gain de temps.
- L'interface adopte une structure non polarisée. Il n'y a pas de borne + et -. L'installation est ainsi facilitée. La mise en service est donc fiabilisée et sûre.
- Passerelle compatible Modbus, BACnet, KNX et Wifi.
- Jusqu'à 1000m avec un câble d'interconnexion blindé 2x0,75mm<sup>2</sup>\* sans répéteur.
- Jusqu'à 1500m avec un câble d'interconnexion blindé 2x1mm<sup>2</sup>\* sans répéteur.

\*Câble blindé chlorure de polyvinyle (60227 IEC 52 / 60227 IEC53)

## UN COMPRESSEUR QUALITE PREMIUM !

### Technologie « all DC Inverter »

Des performances améliorées grâce à la présence d'une **chambre Haute Pression**.

Technologie « **closed-loop startup** » pour une optimisation des démarrages.

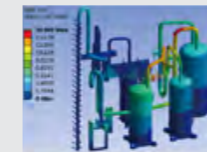

Détendeur silencieux : son design spécial permet la réduction des bruits de fluide sans perte de performance.  
Conception assistée par ordinateur pour réduire les vibrations.

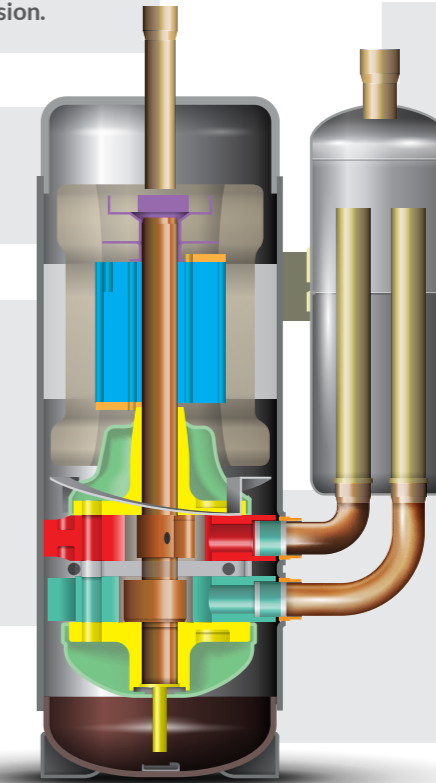

Des performances en basses fréquences améliorées par un moteur de **technologie PERMASYN** à bobinage distribué.



Un compresseur Mitsubishi Electric à partir de 22KW.

Le séparateur de liquide a été étudié pour réduire les diffusions de bruits dans les liaisons frigorifiques.

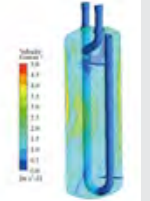

### La technologie Permasyn

Le moteur du compresseur à bobinage distribué utilise la technologie PERMASYN. Elle offre un meilleur couple, une meilleure efficacité et améliore nettement sa fiabilité.

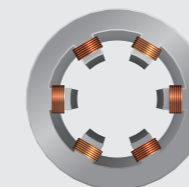

Bobinage classique

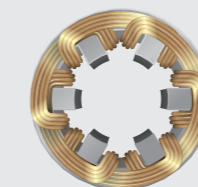

Bobinage PERMASYN

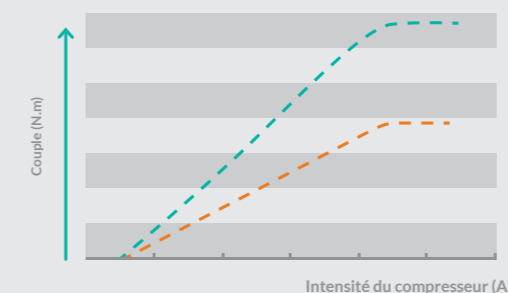

Couple compresseur HEIWA

Couple compresseur inverter Traditionnel

### UN ECHANGEUR À PLAQUES POUR UN SOUS-REFROIDISSEMENT ULTRA PERFORMANT



Le sous-refroidissement est assuré par un **échangeur à plaques** cuivre/inox associé à un détendeur électronique dédié.

Ce choix de conception permet de maximiser les échanges et par conséquent la performance, de contrôler parfaitement le débit de réfrigérant, et d'améliorer le confort acoustique.



## LA TECHNOLOGIE « ALL DC INVERTER »

Cette technologie permet un contrôle totalement fluide de la vitesse du ventilateur avec une précision de 1Hz.

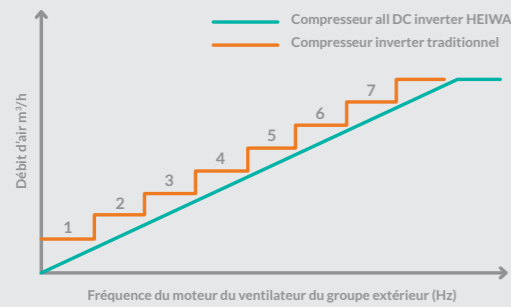

La technologie « all DC Inverter » garantit moins de vibrations, une meilleure stabilité et par conséquent moins de bruits.



## DES VENTILATEURS NOUVELLE GÉNÉRATION

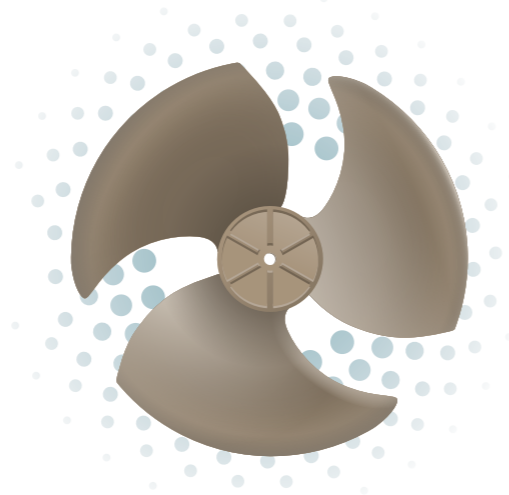

Le balayage de la pointe a été conçu pour une meilleure résistance et une réduction du vortex.

L'usinage des pales permet un meilleur contrôle du flux d'air et réduit l'effet de sillage ainsi que le bruit.

L'angle du bord d'attaque est optimisé pour réduire le bruit et assurer une meilleure pression disponible.

# Un confort Premium au juste prix

**Beaucoup plus confortable et économique!**

## LE DÉGIVRAGE INTELLIGENT HEIWA

Plus de confort et faibles consommations en mode chaud.

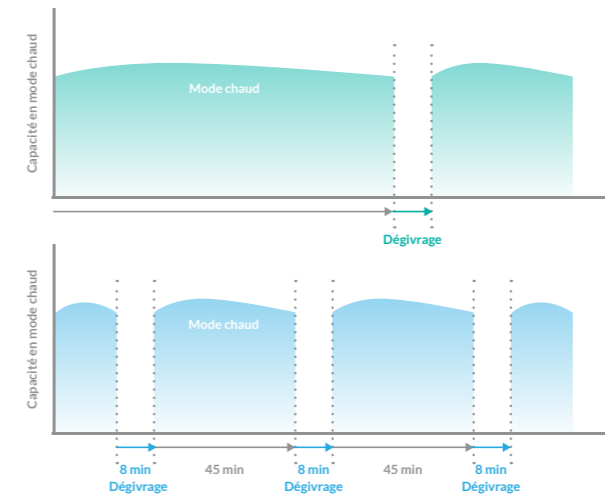

**Dégivrage Intelligent Heiwa**  
Les capteurs de l'unité extérieure déterminent le meilleur moment et la durée optimale de dégivrage.

**Dégivrage Traditionnel**  
Dégivrage à heure fixe et à durée fixe.

## UN CONDENSEUR HAUTE PERFORMANCE

### Un design innovant

Les ailettes et l'intérieur des tubes du condenseur ont été redessinés afin d'améliorer de façon significative l'échange thermique.

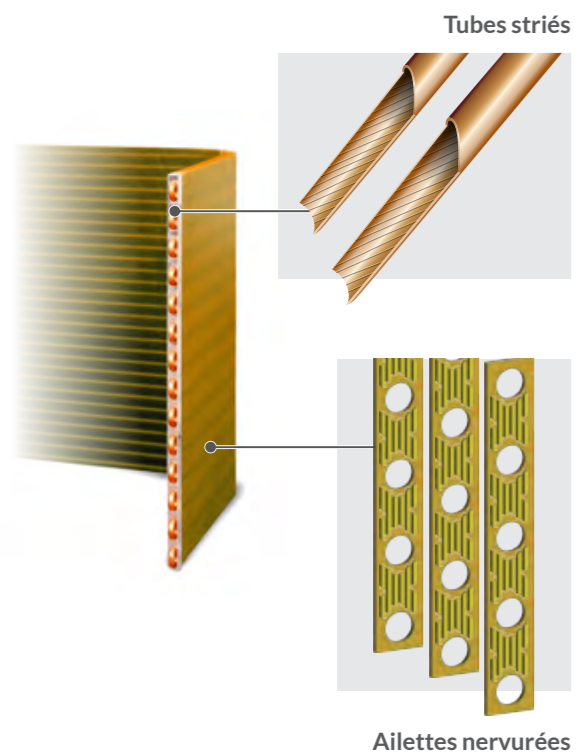

## UNE PROTECTION ANTICORROSION GOLD FIN

Les ailettes de l'échangeur HEIWAGOLD FIN sont composées d'un alliage antirouille en Aluminium-Manganese (Al-Mn) recouvert d'une couche de protection dorée. Cette couche de protection en résine d'époxy et acrylique modifié sans silicone augmente la performance anticorrosion au sel de 200% à 300% par rapport à un échangeur traité avec une protection traditionnelle au BLUE FIN.

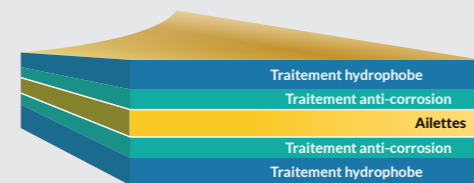

Double traitement des ailettes de l'échangeur



## DES UNITÉS INTÉRIEURES QUI SAVENT SE FAIRE DISCRETES

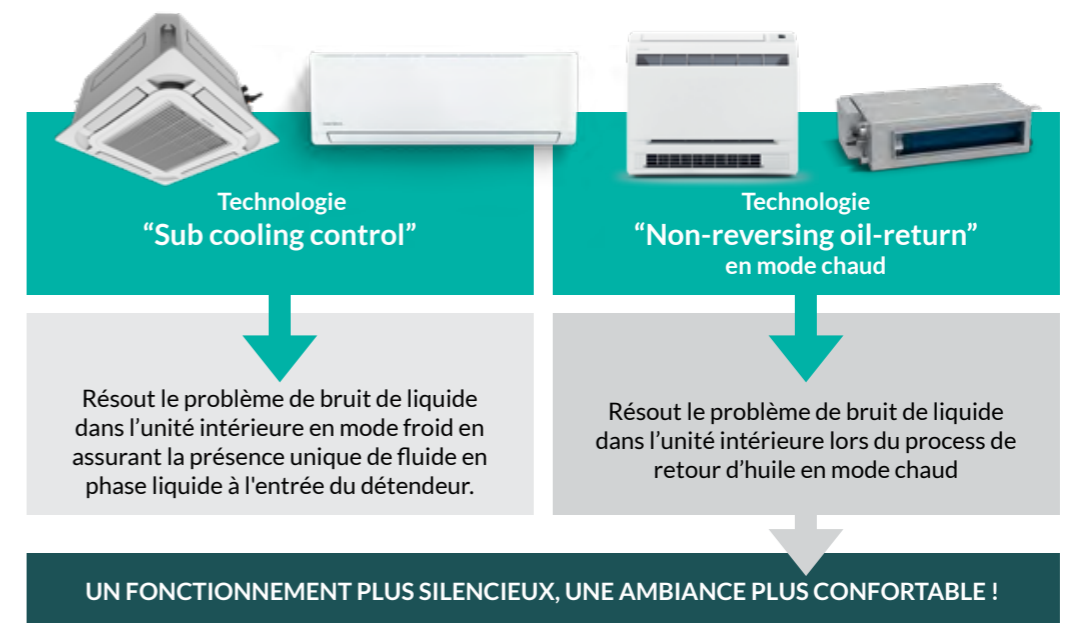

**UN FONCTIONNEMENT PLUS SILENCIEUX, UNE AMBIANCE PLUS CONFORTABLE !**

### La technologie « non reversing oil return »

Le retour d'huile se fait traditionnellement par inversion de cycle pour ramener l'huile au compresseur, ce qui induit des variations de température, et du bruit nuisant au confort de l'utilisateur.

La technologie HEIWA « Non-reversing oil return », utilisée en mode chaud quand la température extérieure est comprise entre 0°C et 20°C, permet grâce à un ajustement de la fréquence du compresseur et du pas du détendeur électronique, de ramener l'huile au compresseur

sans inverser le cycle. Cela permet d'éviter les variations de température et le bruit.

**Avant :** pour ramener l'huile on faisait circuler le liquide réfrigérant dans le sens inverse.

**Maintenant :** on continue de faire circuler le liquide réfrigérant dans le même sens.

Autre avantage de cette technologie : pas de changement de cycle = pas de variation de température dans la pièce !

# Des installations simples à dimensionner, à réaliser et à mettre en service

## LE DIMENSIONNEMENT

Un logiciel de dimensionnement et de piping 100% en FRANÇAIS 

Le logiciel Heiwa dimensionnement DRV vous guidera pas à pas dans la conception de votre installation. Il permet :

- La sélection automatique des modèles
- Le schéma de piping
- Le schéma de câblage (également disponible pour le multi DRV)
- Un rapport complet de la solution de dimensionnement
- Le calcul de la charge additionnelle

### 4. Schémas de tuyauterie

Le diagramme peut être copié dans l'outil de dessin, il peut être ajusté à une taille de photo.

#### 4.1 Etage2

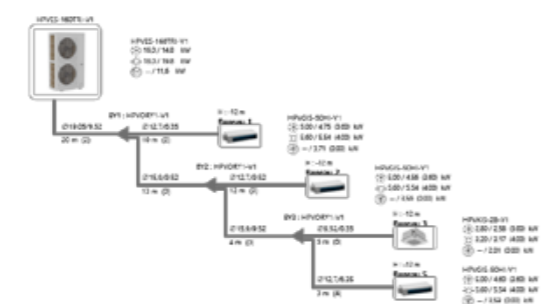

### 5. Schéma de câblage

Le diagramme peut être copié dans l'outil de dessin, il peut être ajusté à une taille de photo.

#### 5.1 Etage2



### 3. Système

#### 3.1 étage2

Modèle		HPVES-120TR2-V1		HPVES-120TRV1		MINI DRV	
Description		Rafraîchissant		Rafraîchissant		Rafraîchissant	
Capacité	120	120	120	120	120	120	120
Modèle	HPVES-120TR2-V1	HPVES-120TRV1	HPVES-120TRV1	HPVES-120TRV1	HPVES-120TRV1	HPVES-120TRV1	HPVES-120TRV1
Modèle	HPVES-120TR2-V1	HPVES-120TRV1	HPVES-120TRV1	HPVES-120TRV1	HPVES-120TRV1	HPVES-120TRV1	HPVES-120TRV1
Modèle	HPVES-120TR2-V1	HPVES-120TRV1	HPVES-120TRV1	HPVES-120TRV1	HPVES-120TRV1	HPVES-120TRV1	HPVES-120TRV1

## Rapport Dimensionnement DRV

**Nom de projet** : Hôtel La Banque  
**Date** : 06/06/2022 12:02:49  
**Adresse de projet** : 4 rue Banque, 33000 Bordeaux  
**Nom de client** : Dubois  
**Société** : SAS DUBOIS  
**Adresse** : 12 rue V. Hugo, 33000 Bordeaux

## L'INSTALLATION

Le Mini DRV Heiwa permet une grande flexibilité d'installation

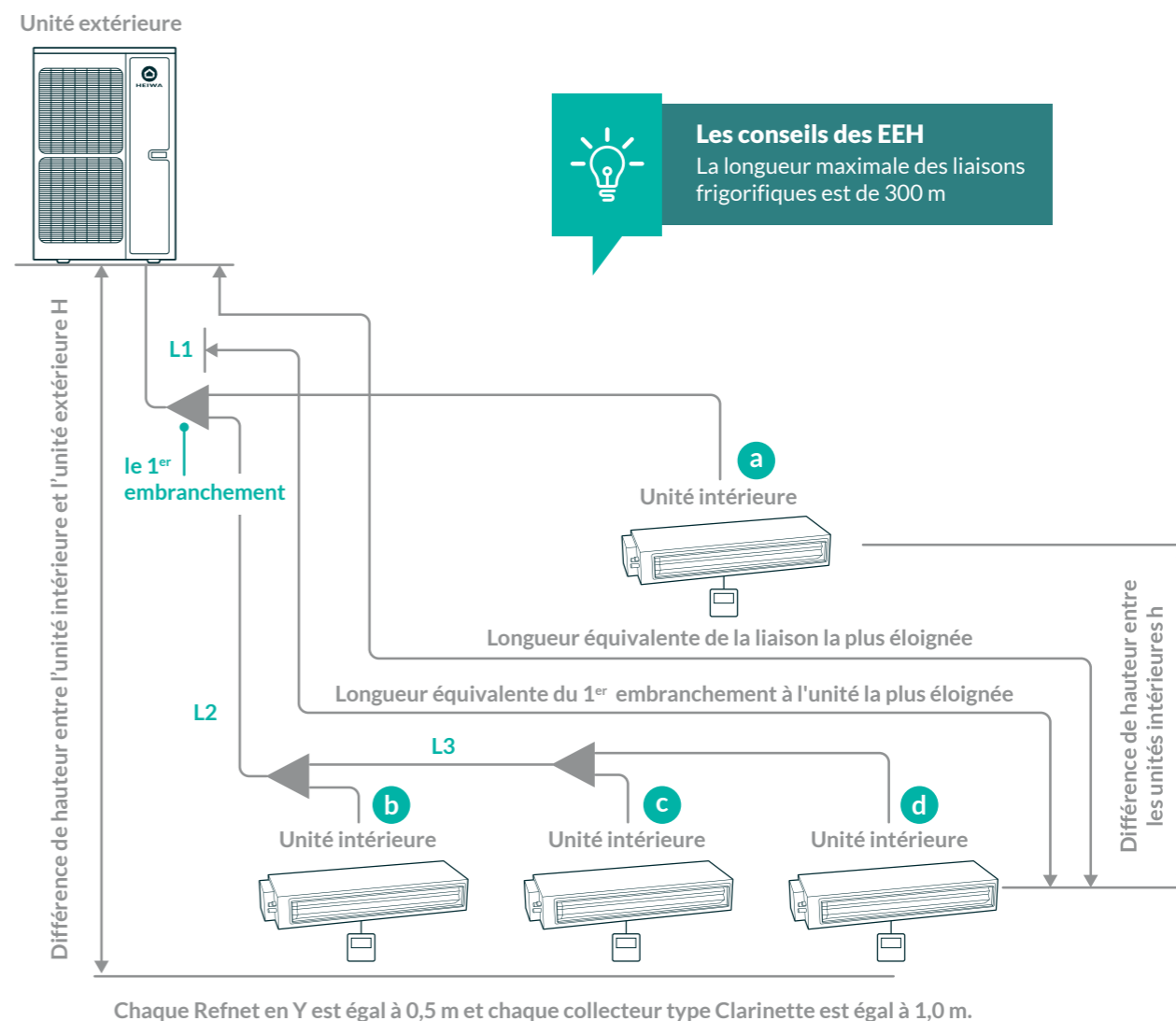

	HPVES-120MON-V1	Autres groupes	Longueurs
Longueur totale (longueur réelle) de liaison	250m	300m	L1+L2+L3+a+b+c+d
Longueur de la liaison la plus éloignée (m)	Longueur réelle	120 m	L1+L2+L3+d
	Longueur équivalente	150 m	
Du 1 <sup>er</sup> embranchement à l'unité la plus éloignée	40 m	40 m	L2+L3+d
Différence de hauteur entre UE et UI	UE en haut	30 m	50 m
	UE en bas	30 m	40 m
Différence de hauteur entre les UI	10 m	15 m	-





# La gamme Mini DRV Heiwa



## LES PRODUITS ONT ÉTÉ CONÇUS POUR FACILITER LEUR ACHEMINEMENT ET LEUR INSTALLATION

### Des produits compacts

Les groupes des Mini DRV HEIWA sont extrêmement compacts.

#### Dimensions :

980 mm (Largeur) x 360 mm (Profondeur) x 790 mm (Hauteur) pour le monoventilateur 12 Kw

940 mm (Largeur) x 460 mm (Profondeur) x 1615 mm (Hauteur) pour le double ventilateur 33,5 Kw

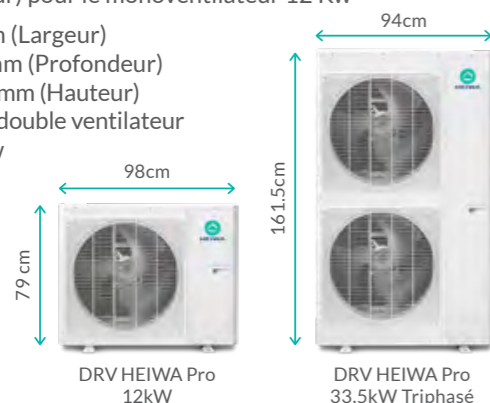

### Des produits faciles à transporter

Pas besoin d'élevateur et de grue

Les groupes peuvent rentrer dans un ascenseur



## LA MISE EN SERVICE

Mise en service automatique 30' étape par étape avec indication des éventuels codes erreurs sur l'afficheur LED de la carte électronique (détail complet de la procédure dans le guide d'installation).

**PRATIQUE :** Avec le logiciel HPVOSAV2-V1 (en option) et la technologie CAN bus on peut paramétrer l'ensemble des unités intérieures et du groupe extérieur depuis un PC raccordé à n'importe quelle unité intérieure ou au groupe extérieur.

Unité extérieure gainable jusqu'à 2m. L'installation fonctionnera même en cas d'unité en défaut ou hors tension.



## Des interventions rapides et facilitées

### UNE CARTE ÉLECTRONIQUE FACILEMENT ACCESSIBLE

L'accès à la carte électronique se fait sans démonter la boîte électrique. La maintenance est facilitée et cela génère un gain de temps important !

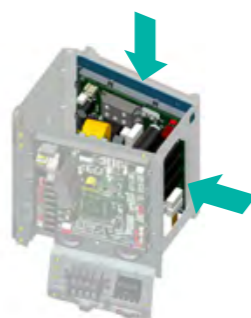

### Une équipe d'experts à votre écoute

Grâce au support de l'équipe d'experts du service après-vente HEIWA basé en France et grâce à l'appui, si besoin, de nos stations techniques présentes dans toute la France. (plus d'informations page 4)

### UN LOGICIEL INTUITIF

Grâce au logiciel fourni avec la passerelle SAV HPOSAV2-V1, il est possible de :

- Contrôler le bon fonctionnement de chaque unité intérieure à distance depuis un PC sur place relié au bus.
- Modifier à distance des paramètres de fonctionnement si besoin. Par exemple la gestion de la pression statique des gainables...
- Vérifier les données de chacune des sondes des groupes extérieurs et unités intérieures.
- Analyser l'ensemble du système, détecter précisément les erreurs et définir les actions correctives.



## LES UNITÉS EXTÉRIURES

	Puissance nominale à froid (Kw)						Alimentation	Plage de connexion	Longueur de tuyaux max (longueur total/longueur UI-UE)	Dénivelé max entre UE et UI (UE au dessus/ UE en dessous)	Débit d'air (m³/h)	Plage de fonctionnement
	12	14	16	22,4	28	33,5						
	✓ (mono)	✓ (mono)					220~240V 50Hz 208~230V 60Hz	50-135%	250 m/120 m* 300 m/ 150 m	30 m/30 m* 50 m/40 m	4400 ~ 5200	Chaud -20 ~ 27 °C Froid -5 ~ 52°C
	✓ (Tri)	✓ (Tri)	✓ (mono & Tri)	✓ (Tri)	✓ (Tri)	✓ (Tri)	220~240V 50Hz 208~230V 60Hz ou 380~415V 50Hz 380~415V 60Hz	50-135%	300 m/150 m	50 m/40 m	6000 ~ 13000	Chaud -20 ~ 27 °C Froid -5 ~ 52°C

\*Pour le modèle HPVES-120MON-V1

## LES UNITÉS INTÉRIEURES

Unités intérieures	1,5	1,8	2,2	2,8	3,6	4,5	5	5,6	6,3	10	12,5
Cassette 4 voies	✓		✓	✓	✓	✓	✓				
Mural			✓	✓	✓		✓				
Console			✓		✓		✓				
Console non carrossée			✓		✓			✓			
Gainable 30 Pa		✓	✓	✓	✓						
Gainable 200 Pa					✓		✓		✓	✓	✓



# Groupe extérieur MINI DRV

## HEIWA PRO ESSENTIEL



-20°C / 27°C  
-5°C / 52°C

Large plage d'utilisation



Large plage de tension



Carte électronique refroidie



Compresseur Mitsubishi dès 22,4kW



Protection anticorrosion Gold Fin



Mise en service automatique



Compact



R410A



Longueur de tuyaux max 300m/150m



Dénivelé max 50m



Foisonnement admissible 50% - 135%

Unité extérieure DRV Pro		DRV HEIWA Pro 12kW	DRV HEIWA Pro 12kW Triphasé	DRV HEIWA Pro 14kW	DRV HEIWA Pro 14kW Triphasé	
Références		HPVES-120MON-V1	HPVES-120TRI-V1	HPVES-140MON-V1	HPVES-140TRI-V1	
Taille en Horse Power	HP	4	4	5	5	
Ventilateur		1	2	1	2	
Nombre d'unités maximales		6	7	8	8	
Mode Chaud	Puissance nominale	kW	13	14	16	16,5
	Puissance nominale absorbée	kW	2,7	3,27	4,16	3,98
	Puissance restituée par -7°C extérieur	kW	10	10	13,2	13,2
	Coefficient de performance COP		4,81	4,28	3,85	4,14
	Coefficient saisonnier de performance SCOP		4,37	4,5	4,37	4,37
Mode Froid	Températures extérieures limites de fonctionnement (Mini / Maxi)	°C	-20 à +27	-20 à +27	-20 à +27	-20 à +27
	Puissance nominale	kW	12,1	12	14,1	14
	Puissance nominale absorbée	kW	3,45	3,02	3,92	3,98
	Coefficient de performance EER		3,51	3,97	3,6	3,52
	Coefficient saisonnier de performance SEER		7,2	7,87	8,05	8,25
Températures extérieures limites de fonctionnement	°C	-5 à +52	-5 à +52	-5 à +52	-5 à +52	
Débits d'air	m³/h	4400	6000	5200	6300	
Pression acoustique à 1m	dB(A)	57	55	58	56	
Dimensions nettes, Largeur x Profondeur x Hauteur	mm	980x360x790	900x340x1345	940x460x820	900x340x1345	
Poids nets	Kg	85	122	98	122	
<b>Fluide et raccordement frigorifique</b>						
Fluide "écologique"				R410A		
PRG				2100		
Quantité de fluide contenue dans le groupe	Kg	2	3,3	3,3	3,3	
Diamètres des liaisons liquide-gaz	Pouce	3/8" - 5/8"	3/8" - 5/8"	3/8" - 5/8"	3/8" - 5/8"	
Longueur de liaison maxi / unité	m	250/100	300/120	300/120	300/120	
Différence de niveau maxi entre UE et UI (UE en haut / UE en bas)	m	30 / 30	50 / 40	50 / 40	50 / 40	
Différence de niveau maxi entre les UI	m	10	15	15	15	
<b>Raccordement électrique</b>						
Alimentation électrique		1 Phase, Neutre, Terre - 220V-240V / 50Hz	3 Phases, Neutre, Terre - 380V-415V / 50Hz	1 Phase, Neutre, Terre - 220V-240V / 50Hz	3 Phases, Neutre, Terre - 380V-415V / 50Hz	
Section de câble pour l'alimentation sur l'unité extérieure	mm²	3G2,5	5G2,5	3G6	5G2,5	
Protection électrique	A	25	16	40	16	
Câble d'interconnexion UI et UE	mm²	2x0,75 Blindé*	2x0,75 Blindé*	2x0,75 Blindé*	2x0,75 Blindé*	

Unité extérieure DRV Pro		DRV HEIWA Pro 16kW	DRV HEIWA Pro 16kW Triphasé	DRV HEIWA Pro 22,4kW Triphasé	DRV HEIWA Pro 28kW Triphasé	DRV HEIWA Pro 33,5kW Triphasé*	
Références		HPVES-160MON-V1	HPVES-160TRI-V1	HPVES-224TRI-V1	HPVES-280TRI-V1	HPVES-335TRI-V1	
Taille en Horse Power	HP	6	6	8	10	12	
Ventilateur		2	2	2	2	2	
Nombre d'unités maximales		9	9	13	17	20	
Mode Chaud	Puissance nominale	kW	18,5	18,5	24	30	33,5
	Puissance nominale absorbée	kW	4,67	4,67	5,85	8,19	9,3
	Puissance restituée par -7°C extérieur	kW	15,3	15,3	21,01	26,26	29
	Coefficient de performance COP		3,96	3,96	4,1	3,66	3,6
	Coefficient saisonnier de performance SCOP		4,37	4,5	4	3,84	3,98
Mode Froid	Températures extérieures limites de fonctionnement (Mini / Maxi)	°C	-20 à +27	-20 à +27	-20 à +27	-20 à +27	-20 à +27
	Puissance nominale	kW	16	16	22,4	28	33,5
	Puissance nominale absorbée	kW	4,85	4,85	7,23	9,43	11
	Coefficient de performance EER		3,3	3,3	3,1	2,97	3,04
	Coefficient saisonnier de performance SEER		7,75	7,87	7,19	6,9	7,02
Températures extérieures limites de fonctionnement	°C	-5 à +52	-5 à +52	-5 à +52	-5 à +52	-5 à +52	
Débits d'air	m³/h	6600	6600	8000	11000	13000	
Pression acoustique à 1m	dB(A)	58	58	58	59	60	
Dimensions nettes, Largeur x Profondeur x Hauteur	mm	900x340x1345	900x340x1345	940x320x1430	940x460x1615	940x460x1615	
Poids nets	Kg	112	122	133	163	177	
<b>Fluide et raccordement frigorifique</b>							
Fluide				R410A			
PRG				2100			
Quantité de fluide contenue dans le groupe	Kg	3,3	3,3	5,5	7,1	8	
Diamètres des liaisons liquide-gaz	Pouce	3/8" - 3/4"	3/8" - 3/4"	3/8" - 3/4"	3/8" - 7/8"	1/2" - 1"	
Longueur de liaison maxi / unité	m	300/120	300/120	300/120	300/120	300/120	
Différence de niveau maxi entre UE et UI (UE en haut / UE en bas)	m	50 / 40	50 / 40	50 / 40	50 / 40	50 / 40	
Différence de niveau maxi entre les UI	m	15	15	15	15	15	
<b>Raccordement électrique</b>							
Alimentation électrique		1 Phase, Neutre, Terre - 220V-240V / 50Hz	3 Phases, Neutre, Terre - 380V-415V / 50Hz	3 Phases, Neutre, Terre - 220V-240V / 50Hz	3 Phases, Neutre, Terre - 380V-415V / 50Hz	3 Phases, Neutre, Terre - 380V-415V / 50Hz	
Section de câble pour l'alimentation sur l'unité extérieure	mm²	3G6	5G2,5	5G2,5	5G2,5	5G4	
Protection électrique	A	40	16	20	25	30	
Câble d'interconnexion UI et UE	mm²	2x0,75 Blindé**	2x0,75 Blindé**	2x0,75 Blindé**	2x0,75 Blindé**	2x0,75 Blindé**	

Les câbles et raccordements électriques doivent respecter la norme NF C 15-100

\*Disponible en janvier 2023

\*\*Câble blindé chlorure de polyvinyle (60227 IEC 52 / 60227 IEC 53) ; L<1000m ; L<1500m si section de câble = 1mm²

\*Si l'accompagnement à la mise en service est réalisé par une station technique agréée Heiwa.



# Cassette MINI DRV HEIWA PRO ESSENTIEL



**GARANTIE  
5 ANS\***

## Renouvellement de l'air

La cassette a été conçue avec la possibilité de faire un raccordement avec l'extérieur pour faire entrer 8 à 10% d'air frais extérieur.

## Réduction du bruit lors du fonctionnement

Les conduites d'air internes et les lames adoptent un design conçu pour réduire sensiblement le bruit de fonctionnement et atteindre ainsi jusqu'à 25 dB.

## Pompe de relevage incluse

La pompe de relevage peut rejeter les condensats jusqu'à 1,2 m.

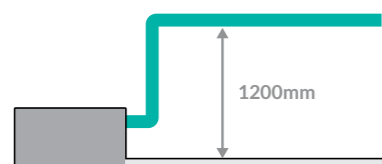

## Conception compacte et légère

La cassette HEIWA est l'une des plus compacte et légère du marché. Elle permet une installation dans de petits espaces, notamment les faux plafonds.(dimensionnée pour les formats standards 600x600).

## Flux d'air à 360°

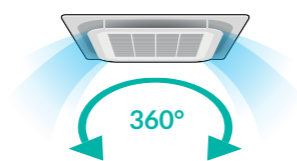

Grâce à ses 4 sorties d'air, la cassette distribue un flux d'air uniforme à 360° dans toute la pièce. Le confort de la pièce en est sensiblement augmenté.

## 4 flux d'air indépendants

Il est possible de régler indépendamment chacune des directions des quatre sorties d'air afin de s'adapter à la configuration et à l'emplacement des personnes dans la pièce\*\*.

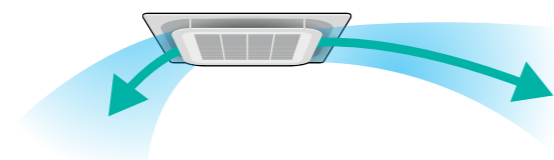

## Une maintenance facile

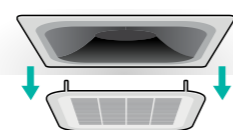

La conception en superposition permet de démonter et de remonter facilement la façade par dessous pour accéder à la carte électronique, facilitant ainsi la maintenance.

Unités intérieures DRV Cassette			Cassette DRV 1,5kW	Cassette DRV 2,2kW	Cassette DRV 2,8kW	Cassette DRV 3,6kW	Cassette DRV 4,5kW	Cassette DRV 5kW
Références			HPVKIS-15-V1	HPVKIS-22-V1	HPVKIS-28-V1	HPVKIS-36-V1	HPVKIS-45-V1	HPVKIS-50-V1
Puissance nominale	Mode chaud	kW	1,8	2,5	3,2	4	5	5,6
	Mode froid	kW	1,5	2,2	2,8	3,6	4,5	5
Puissance nominale absorbée		W	30	30	30	30	40	40

Unités intérieures								
Débits d'air en GV/MV/PV		m³/h	460/420/370	500/460/370	570/480/420	620/550/480	730/650/560	730/650/560
Pression acoustique à 2m en GV/MV/PV		dB(A)	27/24/19	30/25/19	30/27/22	33/31/29	37/35/33	37/35/33
Dimensions nettes, Largeur x Profondeur x Hauteur		mm	570x570x265	570x570x265	570x570x265	570x570x265	570x570x265	570x570x265
Poids nets		Kg	17,5	17,5	17,5	17,5	17,5	17,5

Raccordement électrique de l'unité intérieure							
Alimentation électrique						1 Phase, Neutre, Terre - 220V-240V / 50Hz	
Section de câble pour l'alimentation sur l'unité intérieure		mm²				3G1,5	
Télécommande fournie avec l'unité						HPVOIR-V1	
Protection électrique		A				10	
Câble de communication UI et UE		mm²				2G0,75 blindé*	

Les câbles et raccordements électriques doivent respecter la norme NF C 15-100

Façade à commander séparément							
Références						HPOFAC1-V1	
Dimensions nettes, Largeur x Profondeur x Hauteur		mm				620x620x47,5	
Poids nets		Kg				3	

Fluide et raccordement frigorifique							
Fluide						R410A	
PRG						2100	
Diamètres des liaisons liquide-gaz		Pouce	1/4" - 3/8"	1/4" - 3/8"	1/4" - 3/8"	1/4" - 1/2"	1/4" - 1/2"

\*Câble blindé chlorure de polyvinyle (60227 IEC 52 / 60227 IEC53) ; L<1000m ; L<1500m si section de câble = 1mm²

# Mural MINI DRV

HEIWA PRO ESSENTIEL



**GARANTIE**  
**5 ANS\***

### Balayage automatique

Avec son balayage vertical, le volet optimise la diffusion d'air pour créer des environnements confortables.

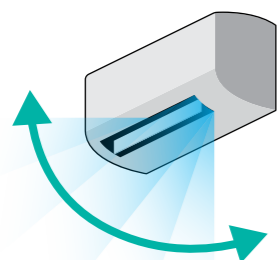

### Large diffusion d'air

La conception du mural DRV optimise la répartition de l'air dans l'ensemble de la pièce. La température est alors plus homogène.

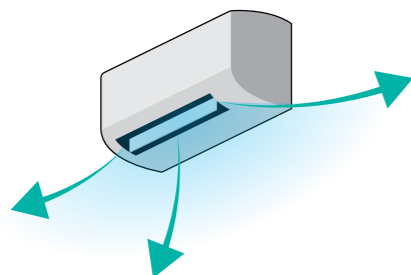

### Filtre lavable

Pour une maintenance aisée, le filtre particulaire se retire facilement.

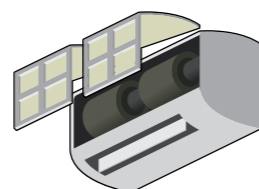

### Puissant et rapide

Grâce à sa technologie embarquée de contrôle de la température, le mural DRV permet une atteinte rapide de la température de consigne.

### Des protections multiples

Le mural DRV est équipé d'une protection antigèle, d'une turbine conçue pour éviter les surcharges et d'une protection contre les erreurs du capteur de température.

Unités intérieures DRV Mural Zen			Mural DRV Zen 2,2kW	Mural DRV Zen 2,8kW	Mural DRV Zen 3,6kW	Mural DRV Zen 5kW
Références			HPVMIS-22-V1	HPVMIS-28-V1	HPVMIS-36-V1	HPVMIS-50-V1
Puissance nominale	Mode chaud	kW	2,5	3,2	4	5,6
	Mode froid	kW	2,2	2,8	3,6	5
Puissance nominale absorbée		W	20	20	25	35

Unités intérieures		Mural DRV Zen 2,2kW	Mural DRV Zen 2,8kW	Mural DRV Zen 3,6kW	Mural DRV Zen 5kW
Débits d'air en GV/MV/PV	m³/h	500/440/300	500/440/300	630/460/320	850/580/500
Pression acoustique à 2m en GV/MV/PV/SI	dB(A)	29/27/24	29/27/24	32/29/25	37/34/31
Dimensions nettes, Largeur x Profondeur x Hauteur	mm	845x209x289	845x209x289	845x209x289	970x224x300
Poids nets	Kg	10,5	10,5	10,5	12,5

Raccordement électrique de l'unité intérieure			Mural DRV Zen 2,2kW	Mural DRV Zen 2,8kW	Mural DRV Zen 3,6kW	Mural DRV Zen 5kW
Alimentation électrique			1 Phase, Neutre, Terre - 220V-240V / 50Hz			
Section de câble pour l'alimentation sur l'unité extérieure	mm²		3G1,5			
Télécommande infrarouge fournie avec l'unité			HPVOIR-V1			
Protection électrique	A		10			
Câble de communication UI et UE	mm²		2G0,75 blindé*			

Les câbles et raccordements électriques doivent respecter la norme NF C 15-100

Fluide et raccordement frigorifique			Mural DRV Zen 2,2kW	Mural DRV Zen 2,8kW	Mural DRV Zen 3,6kW	Mural DRV Zen 5kW
Fluide			R410A			
PRG			2100			
Diamètres des liaisons liquide-gaz	Pouce		1/4" - 3/8"	1/4" - 3/8"	1/4" - 1/2"	1/4" - 1/2"

\*Câble blindé chlorure de polyvinyle (60227 IEC 52 / 60227 IEC 53) ; L < 1000m ; L < 1500m si section de câble = 1mm²

\*Si l'accompagnement à la mise en service est réalisé par une station technique agréée Heiwa.



# Console **MINI DRV** HEIWA PRO ESSENTIEL



**GARANTIE**  
**5 ANS\***

Une température uniforme dans la pièce avec la technologie Double Flux.

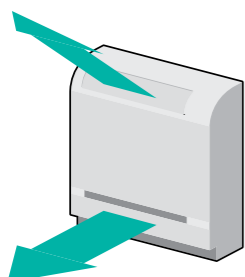

La console a été pensée pour diffuser un flux d'air qui s'adapte à la température ambiante. Le flux d'air dirigé vers le sol permet d'avoir une température uniforme dans la pièce.

### Ventilateur silencieux

Grâce à ses larges ventilateurs et à leur profilage, l'unité assure un grand débit d'air avec une faible vitesse de rotation, ce qui contribue à la rendre plus silencieuse.

### De multiples protections

L'unité dispose de plusieurs systèmes de protection afin de garantir son intégrité et sa durée de vie :

- Protection antigel
- Protection du moteur
- Protection contre les erreurs des capteurs de température

### Maintenance facile

La façade amovible a été conçue pour assurer une maintenance facile. Le filtre est également démontable.

### Installation simple

L'unité peut être installée au sol, en saillie ou semi encastrée.

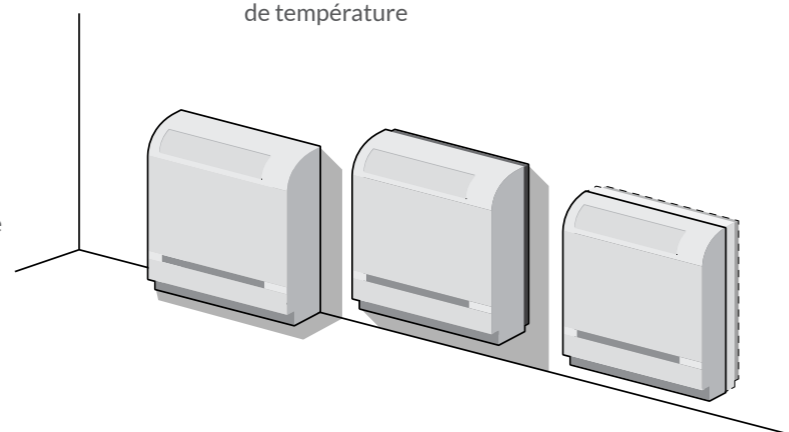

Unités intérieures DRV Consoles			Console DRV 2,2kW	Console DRV 3,6kW	Console DRV 5kW
Références			HPVCIS-22-V1	HPVCIS-36-V1	HPVCIS-50-V1
Puissance nominale	Mode chaud	kW	2,5	4	5,5
	Mode froid	kW	2,2	3,6	5
Puissance nominale absorbée		W	15	20	40

Unités intérieures					
Débits d'air en GV/MV/PV	m <sub>3</sub> /h		400/320/270	480/400/310	680/600/500
Pression acoustique à 2m en GV/MV/PV	dB(A)		32/27/21	34/31/26	40/37/33
Dimensions nettes, Largeur x Profondeur x Hauteur	mm		700x215x600	700x215x600	700x215x600
Poids nets	Kg		16	16	16

Raccordement électrique de l'unité intérieure				
Alimentation électrique			1 Phase, Neutre, Terre - 220V-240V / 50Hz	
Section de câble pour l'alimentation sur l'unité extérieure	mm <sup>2</sup>		3G1,5	
Télécommande fournie avec l'unité			HPVOIR-V1	
Protection électrique	A		10	
Câble de communication UI et UE	mm <sup>2</sup>		2G0,75 blindé*	

Les câbles et raccords électriques doivent respecter la norme NFC 15-100

Fluide et raccordement frigorifique					
Fluide			R410A		
PRG			2100		
Diamètres des liaisons liquide-gaz	Pouce		1/4" - 3/8"	1/4" - 1/2"	1/4" - 1/2"

\*Câble blindé chlorure de polyvinyle (60227 IEC 52 / 60227 IEC53) ; L<1000m ; L<1500m si section de câble = 1mm<sup>2</sup>

\*Si l'accompagnement à la mise en service est réalisé par une station technique agréée Heiwa.



# Console non carrossée MINI DRV

HEIWA PRO ESSENTIEL



**GARANTIE**  
**5 ANS\***

**Une intégration facilitée :**

- Pieds réglables fournis
- Pression disponible 40 Pa pour une intégration personnalisée.

### Ultra-fine

Avec une épaisseur de 200 mm, l'unité peut facilement être intégrée dans un mur.

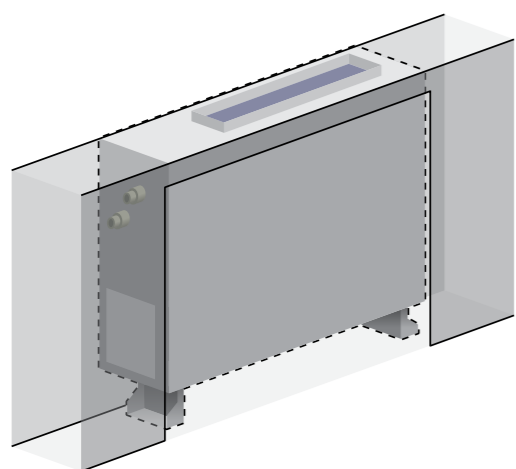

### Une pression statique jusqu'à 60 Pa

Malgré sa structure verticale et très compacte, la pression statique externe peut être réglée jusqu'à 60Pa avec 4 autres réglages.

### Maintenance facile

La face avant de l'unité est démontable ce qui facilite fortement la maintenance.

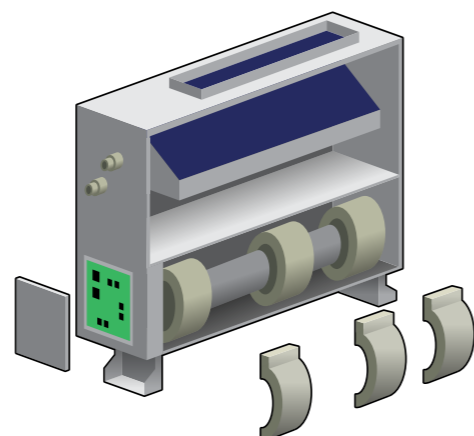

### Silencieux

Le design et le moteur, ont été pensés pour réduire le bruit au maximum.

Unités intérieures DRV Consoles non carrossées			Console non carrossée DRV 2,2kW	Console non carrossée DRV 3,6kW	Console non carrossée DRV 5,6kW
Références			HPVCNIS-22-V1	HPVVNIS-36-V1	HPVCNIS-56-V1
Puissance nominale	Mode chaud	kW	2,5	4	6,3
	Mode froid	kW	2,2	3,6	5,6
Puissance nominale absorbée		W	35	43	80

Unités intérieures					
Débits d'air en GV/MV/PV		m³/h	450/350/250	550/450/350	900/750/600
Pression statique disponible réglable		Pa	0-40	0-40	0-60
Pression acoustique à 2m en GV/MV/PV		dB(A)	24/22/21	27/25/22	29/27/24
Dimensions nettes, Largeur x Profondeur x Hauteur		mm	700x615x200	700x615x200	1100x615x200
Poids nets		Kg	23	23	32

Raccordement électrique de l'unité intérieure					
Alimentation électrique			1 Phase, Neutre, Terre - 220V-240V / 50Hz		
Section de câble pour l'alimentation sur l'unité extérieure		mm²	3G1,5		
Télécommande fournie avec l'unité			HPVOFA-V1		
Protection électrique		A	10		
Câble de communication UI et UE		mm²	2G0,75 blindé*		

Les câbles et raccords électriques doivent respecter la norme NF C 15-100

Fluide et raccordement frigorifique					
Fluide			R410A		
PRG			2100		
Diamètres des liaisons liquide-gaz		Pouce	1/4" - 3/8"	1/4" - 1/2"	3/8" - 5/8"

\*Câble blindé chlorure de polyvinyle (60227 IEC 52 / 60227 IEC53) ; L<1000m ; L<1500m si section de câble = 1mm²

\*Si l'accompagnement à la mise en service est réalisé par une station technique agréée Heiwa.



# Gainable 30Pa MINI DRV HEIWA PRO ESSENTIEL



**GARANTIE**  
**5 ANS\***

### Pression statique réglable jusqu'à 30 Pa

La pression statique externe peut être réglée selon 5 valeurs dont la plus élevée est 30 Pa.

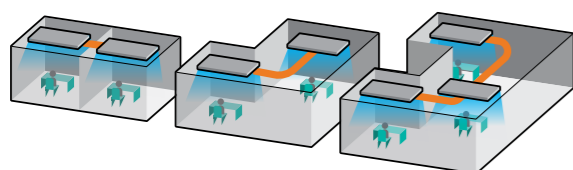

### Apport d'air frais

Le gainable peut être connecté à un conduit d'air frais afin d'assurer un apport d'air frais extérieur dans la pièce.

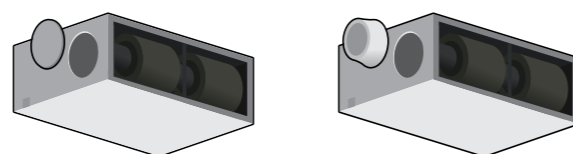

### Boîtier électronique facilement accessible

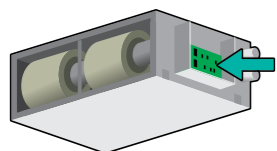

Le boîtier électronique se situe à l'extérieur du gainable afin de faciliter l'entretien et la maintenance.

### Pompe de relevage incluse.

La pompe de relevage peut être placée jusqu'à 1,2 m au-dessus du gainable ce qui permet une grande flexibilité d'installation et une grande adaptabilité technique.

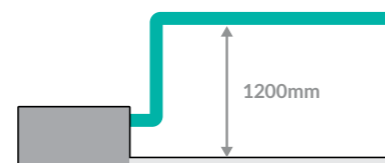

### Installation flexible

Grâce à ses multiples configurations possibles de reprise d'air, le gainable peut s'installer dans de nombreux environnements.

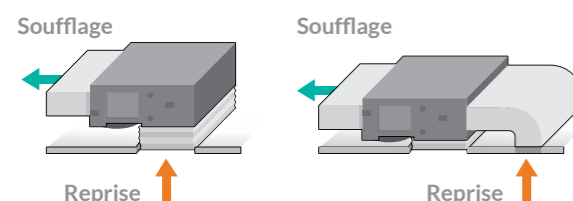

### 7 vitesses

Moteur à 7 vitesses de fonctionnement. La vitesse s'ajuste automatiquement en fonction de la température intérieure et de l'activité de la pièce afin de garantir un débit d'air optimisé et un niveau sonore minimal.

Unités intérieures DRV Gainable BP		Gainable DRV BP 1.8kW	Gainable DRV BP 2.2kW	Gainable DRV BP 2.8kW	Gainable DRV BP 3.6kW
Références		HPVGIS-18LO-V1	HPVGIS-22LO-V1	HPVGIS-28LO-V1	HPVGIS-36LO-V1
Puissance nominale	Mode chaud	kW 2,2	2,5	3,2	4
	Mode froid	kW 1,8	2,2	2,8	3,6
Puissance nominale absorbée		W 35	35	35	43

Unités intérieures		HPVGIS-18LO-V1	HPVGIS-22LO-V1	HPVGIS-28LO-V1	HPVGIS-36LO-V1
Débits d'air en GV/MV/PV		m³/h 450/350/200	450/350/200	450/350/200	550/400/300
Pression statique disponible réglable		Pa 0-30	0-30	0-30	0-30
Pression acoustique à 2m en GV/MV/PV		dB(A) 24/19/16	24/19/16	24/19/16	25/22/19
Dimensions nettes, Largeur x Profondeur x Hauteur		mm 710x462x200	710x462x200	710x462x200	710x462x200
Poids nets		Kg 18,5	18,5	18,5	19

Raccordement électrique de l'unité intérieure		HPVGIS-18LO-V1	HPVGIS-22LO-V1	HPVGIS-28LO-V1	HPVGIS-36LO-V1
Alimentation électrique		1 Phase, Neutre, Terre - 220V-240V / 50Hz			
Section de câble pour l'alimentation sur l'unité extérieure		mm² 3G1,5			
Télécommande fournie avec l'unité		HPVOFA-V1			
Protection électrique		A 10			
Câble de communication UI et UE		mm² 2G0,75 blindé			

Les câbles et raccords électriques doivent respecter la norme NF C 15-100

Fluide et raccordement frigorifique		HPVGIS-18LO-V1	HPVGIS-22LO-V1	HPVGIS-28LO-V1	HPVGIS-36LO-V1
Fluide		R410A			
PRG		2100			
Diamètres des liaisons liquide-gaz		Pouce 1/4" - 3/8"	1/4" - 3/8"	1/4" - 3/8"	1/4" - 1/2"

\*Câble blindé chlorure de polyvinyle (60227 IEC 52 / 60227 IEC53) ; L<1000m ; L<1500m si section de câble = 1mm²

\*Si l'accompagnement à la mise en service est réalisé par une station technique agréée Heiwa.



# Gainable 150-200Pa

## MINI DRV

HEIWA PRO ESSENTIEL



**GARANTIE**  
**5 ANS\***

### Apport d'air frais

Le gainable peut être connecté à un conduit d'air frais afin d'assurer un apport d'air frais extérieur dans la pièce.

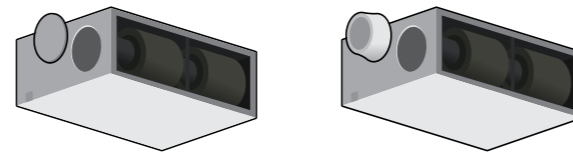

### Haute pression statique, jusqu'à 200 Pa

La pression statique externe est réglable selon 9 paliers dont la plus élevée est 200 Pa (150Pa sur les modèles 3,6kW et 5kW).

### Filtre montable et démontable selon 5 directions

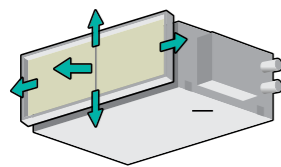

Le filtre peut être démonté selon 5 directions. L'installation et la maintenance sont plus simples et plus rapides quel que soit le lieu d'installation.

### Boîtier électronique facilement accessible

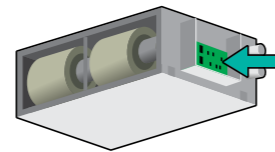

Le boîtier électronique se situe à l'extérieur du gainable afin de faciliter l'entretien et la maintenance.

### Pompe de relevage incluse.

La pompe de relevage peut rejeter les condensats jusqu'à 1,2 m de hauteur et a été spécialement conçue pour réduire ses bruits de fonctionnement.

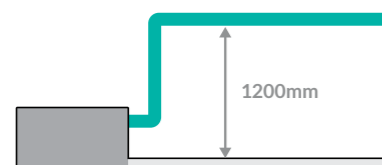

### Installation flexible

Grâce à ses multiples retours d'air possibles le gainable peut s'installer dans de nombreux environnements.

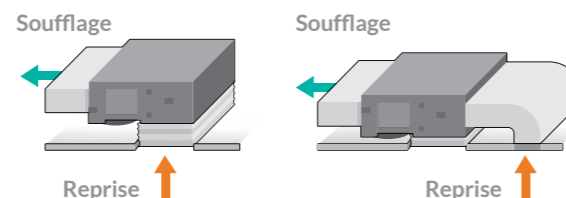

Unités intérieures DRV Gainable HP			Gainable DRV HP 3,6kW	Gainable DRV HP 5kW	Gainable DRV HP 6,3kW	Gainable DRV HP 10kW	Gainable DRV HP 12,5kW
Références			HPVGIS -36HI-V1	HPVGIS -50HI-V1	HPVGIS -63HI-V1	HPVGIS -100HI-V1	HPVGIS -125HI-V1
Puissance nominale	Mode chaud	kW	4	5,6	7,1	11,2	14
	Mode froid	kW	3,6	5	6,3	10	12,5
Puissance nominale absorbée		W	65	85	90	140	160

Unités intérieures							
Débits d'air en GV/MV/PV		m3/h	600/500/420	850/700/600	1000/800/700	1800/1450/1250	2000/1600/1400
Pression statique disponible réglable		Pa	0-150	0-150	0-200	0-200	0-200
Pression acoustique à 2m en GV/MV/PV		dB(A)	27/25/23	30/28/26	31/29/27	34/31/29	34/32/30
Dimensions nettes, Largeur x Profondeur x Hauteur		mm	700x700x300	700x700x300	1000x700x300	1400x700x300	1400x700x300
Poids nets		Kg	32	34	43	57	57

Raccordement électrique de l'unité intérieure						
Alimentation électrique			1 Phase, Neutre, Terre - 220V-240V / 50Hz			
Section de câble pour l'alimentation sur l'unité extérieure		mm <sup>2</sup>	3G1,5			
Télécommande fournie avec l'unité			HPVOFA-V1			
Protection électrique		A	10			
Câble de communication UI et UE		mm <sup>2</sup>	2G0,75 blindé*			

Les câbles et raccords électriques doivent respecter la norme NF C 15-100

Fluide et raccordement frigorifique							
Fluide			R410A				
PRG			2100				
Diamètres des liaisons liquide-gaz		Pouce	1/4" - 1/2"	1/4" - 1/2"	3/8" - 5/8"	3/8" - 5/8"	3/8" - 5/8"

\*Câble blindé chlorure de polyvinyle (60227 IEC 52 / 60227 IEC 53) ; L < 1000m ; L < 1500m si section de câble = 1mm<sup>2</sup>

\*Si l'accompagnement à la mise en service est réalisé par une station technique agréée Heiwa.



# Split gainable BIG DUCT



**GARANTIE  
5 ANS**

Les splits gainable BIG DUCT Heiwa ont été spécialement conçus pour répondre aux exigences des grands espaces.

Puissants (20 & 30kW) et dotés d'une pression statique réglable jusqu'à 250 Pa, ils sont capables de climatiser des volumes importants ou de permettre de grandes longueurs de gaine.

L'unité extérieure peut s'installer jusqu'à 50m de l'unité intérieure ce qui ouvre de larges possibilités d'installation.

Tous les composants sont 100% inverter à haut rendement, gage de performance et de longévité. Par exemple, la vitesse de rotation turbine s'adapte selon la pression statique définie.

Compresseurs

**MITSUBISHI  
ELECTRIC**  
Changes for the Better

**HITACHI**

Inverter Mitsubishi (20kW) & Hitachi (30kW)

Unités intérieures DRV Gainable HP		Gainable DRV HP 20kW	Gainable DRV HP 30kW
Références		HPVGIS-200SET-V1 HPVGES-200SET-V1	HPVGIS-300SET-V1 HPVGES-300SET-V1
Ventilateur		2	2
Mode Chaud	Puissance nominale	kW 22	33
	Puissance nominale absorbée	kW 7	10,3
	Puissance restituée par -7°C extérieur	kW 17	25
	Coefficient de performance COP	3,14	3,2
Températures extérieures limites de fonctionnement (Mini / Maxi)		°C -15 / +24	-15 / +24
Mode Froid	Puissance nominale	kW 20	30
	Puissance nominale absorbée	kW 7,8	11,3
	Coefficient de performance EER	2,56	2,65
	Températures extérieures limites de fonctionnement (Mini/Maxi)	°C -7 / +48	-7 / +48

Unités extérieures		HPVGES-200SET-V1	HPVGES-300SET-V1
Débits d'air	m³/h	3700	5200
Pression acoustique à 1m	dB(A)	62	65
Puissance acoustique	dB(A)	72	75
Dimensions nettes, Largeur x Profondeur x Hauteur	mm	940x320x1430	940x460x1615
Poids nets	Kg	120	175

Raccordement électrique de l'unité extérieure			
Alimentation électrique		3 Phases, Neutre, Terre - 380V-415V / 50Hz	3 Phases, Neutre, Terre - 380V-415V / 50Hz
Section de câble pour l'alimentation sur l'unité extérieure	mm²	5G2,5	5G2,5
Protection électrique	A	25	32
Câble de communication UI et UE	mm²	2G0,75 Blindé*	2G0,75 Blindé*

Les câbles et raccordements électriques doivent respecter la norme NF C 15-100

Unités intérieures		HPVGIS-200SET-V1	HPVGIS-300SET-V1
Pression statique disponible réglable	Pa	0-250	0-250
Pression acoustique à 2m en GV/MV/PV	dB(A)	46/45/44	49/48/47
Puissance acoustique en GV/MV/PV	dB(A)	62/61/60	65/64/63
Dimensions nettes, Largeur x Profondeur x Hauteur	mm	1315x760x385	1520x840x450
Poids nets	Kg	82	105

Raccordement électrique de l'unité intérieure			
Alimentation électrique		1 Phase, Neutre, Terre - 220V-240V / 50Hz	
Section de câble pour l'alimentation sur l'unité intérieure	mm²	3G1,5	
Télécommande fournie avec l'unité		HPVOFA-V1	
Protection électrique	A	10	
Câble de communication UI et UE	mm²	2G0,75 blindé*	

Les câbles et raccordements électriques doivent respecter la norme NF C 15-100

Fluide et raccordement frigorifique			
Fluide		R410A	
PRG		2100	
Quantité de fluide contenue dans le groupe	Kg	6,4	9,5
Diamètres des liaisons liquide-gaz	Pouce	3/8" - 3/4"	1/2" - 1"
Longueur de liaison maxi / unité	m	50	50
Différence de niveau maxi entre UI et UI	m	30	30
Préchargé pour une liaison nominale de	m	17	17
Appoint de charge au-delà de la précharge	g/m	54	110

\*Câble blindé chlorure de polyvinyle (60227 IEC 52 / 60227 IEC 53) ; L<1000m ; L<1500m si section de câble = 1mm²



**HPVOIR-V1**    **HPVOFA-V1**    **HPVOFA2-V1**

**HPVOTAB-V1**

Dimension (mm)		112x112	112x112
Affichage	LCD (positif)	LCD (négatif)	Matrix LCD
Nombre max d'UI pouvant être contrôlés	1	16	16
Peut être couplé avec un autre contrôleur sur une même unité intérieure	/	✓	✓
Modes	Auto, froid, chaud, déshumidificateur, ventilateur	Auto, froid, chaud, ventilateur, déshumidificateur, chauffage 3D,	Auto, froid, chaud, ventilateur, déshumidificateur, chauffage 3D,
Vitesses du ventilateur	7 (auto, lent, moyennement lent, moyen, moyennement rapide, rapide, turbo)	7 (auto, lent, moyennement lent, moyen, moyennement rapide, rapide, turbo)	7 (auto, lent, moyennement lent, moyen, moyennement rapide, rapide, turbo)
Affichage et réglage de l'horloge		✓	✓
Compte à rebours		✓	✓
Minuterie	✓	✓	✓
Minuterie hebdomadaire			✓
Protection enfant (verrouillage des boutons)	✓	✓	✓
Balayage vertical	✓	✓	✓
Balayage horizontal	✓	✓	✓
Sommeil	✓	✓	✓
Indication sur le nettoyage du filtre		✓	✓
Sauvegarde		✓	✓
Nettoyage de l'évaporateur en mode froid	✓	✓	✓
Calme/Tranquille		✓	✓
Absent (plus de 8°C)	✓	✓	✓
Déshumidification (à basse température)		✓	✓
Réglage des paramètres par unité		✓	✓
Affichage des erreurs		✓	✓
I-Feel (prise de température par la télécommande)	✓		
Pilotage indépendant des volets et cassettes			✓

Nombre max de d'unités intérieures contrôlable	32
Nombre de maximum de système pouvant être contrôlé	16
Taille écran	4,3 pouces
Résolution écran	480x272
écran tactile	✓
Mode d'alimentation	100-240 V CA
Dimensions (largeur, hauteur, épaisseur)	128x86x11
Réglage marche/arrêt	✓
Réglage de mode	✓
Réglage de la température	✓
Vitesses	7
Réglage du balayage verticale	✓
Réglage du balayage horizontal	✓
Affichage de la température ambiante	✓
Affichage en °C et en °F	✓
Affichage de l'horloge	✓
Gestion des autorisations	✓
Gestion par groupe	✓
Arrêt d'urgence	✓
Requête de paramètres	✓
Enregistrements des erreurs	✓
Réglage nom et icône	✓
Langue	Français, Anglais, Espagnol, Portugais, Allemand, Russe, Italien, Néerlandais

# Des télécommandes pour tous les usages

## HPVOFA-V1

Un contrôleur simple, intuitif et design

- Boîtier imperméable.
- 7 vitesses disponibles.
- Capteur de température intégré.
- Meilleure visibilité avec un écran LCD.
- Des réglages jusqu'à 24h en avance.
- Contrôle jusqu'à 16 unités intérieures simultanément.
- Design intuitif et épuré.
- Peut être connecté à une unité intérieure avec un autre contrôleur\*.



## HPVOIR-V1

Une télécommande infrarouge et une sonde de température déportée IFEEL

- 6 vitesses.
- Contrôle de l'orientation et du flux d'air.
- Plusieurs mode (auto, froid, sec, ventilation, et chaud).
- Affichage clair et complet.
- Fonction I-FEEL : La télécommande peut servir de capteur pour la température et ainsi affiner le confort.
- Fonction disponible : protection enfant, séchage, ventilation, turbo, nuit, léger, absent, I-feel, minuterie.
- Incluse avec le mural, la cassette et la console du Mini DRV HEIWA.



## HPVOTAB-V1

Commande centralisée

- Ecran LCD en couleur.
- Ecran tactile de 4,3 pouces facile à utiliser.
- Une connexion simple aux unités intérieures et extérieures (jusqu'à 32 unités intérieures).
- Une alimentation indépendante supportant une large plage de tension (100-240V) pour une meilleure stabilité et fiabilité.
- Fonctionnement à longue distance.
- La fonction engineering permet une maintenance facile et la correction des bugs.
- Un contrôle modulable (sur un groupe d'unités ou une unité spécifique), sur les différents paramétrages (mode, température, ventilateur, inclinaison, orientation...) et de multiples fonctions (sauvegarde, nuit, absent, calme, turbo...).



## HPVOFA2-V1\*\*

Un contrôleur élégant et compact

- Boutons tactiles avec éclairage noir LCD.
- Contrôle jusqu'à 16 unités intérieures simultanément.
- Peut aussi être connecté à une unité intérieure avec un autre contrôleur\*.
- Contrôle de l'orientation verticale et horizontale des volets et de la vitesse des ventilateurs (7 vitesses).
- Peut être configuré selon le principe maître/esclave.
- Gestion indépendante de chaque volet des cassettes.
- Plusieurs modes disponibles : sommeil, ventilation, silence/auto, lumière, économie d'énergie, séchage, mémoire, déshumidification à basse température, absence de chauffage.
- Détection précise de la température ambiante.
- Minuterie hebdomadaire, pour préregler le mode, la température et la vitesse du ventilateur.
- Les numéros de téléphone pour le service après-vente peuvent être enregistrés dans la télécommande.
- Incluse avec la console carrossée, les gainables et le split gainable Big Duct de la gamme Mini DRV HEIWA.



## HPVOSAV1-V1

Un contrôleur dédié à la maintenance et au SAV

- Ecran LCD en couleur de 4,3 pouces pour un confort visuel.
- 4 GB de stockage.
- Grande polyvalence, connectable à la fois aux unités intérieures et aux unités extérieures.
- Permet les mises à jour des unités.
- Sauvegarde les données, qui peuvent être transférées sur un ordinateur.
- Compatible avec les systèmes de communications CAN et RS485, identifiés automatiquement.
- Permet de réaliser la mise en service.



\* Les deux contrôleurs doivent être compatibles. \*\* Disponible en janvier 2023.



# Des passerelles polyvalentes

## Passerelle Modbus

Les boîtiers de communication reposent sur le protocole de communication Modbus.

Ce protocole de communication repose sur le principe client/serveur. La hiérarchie permet aux unités intérieures de communiquer entre elles avec une grande fiabilité et sans risque de bugs générés par des ordres contradictoires. Cela permet aussi de coordonner les unités entre elles, et donc de réduire les consommations énergétiques et le nombre de contrôleurs.



### HPVOMOD1-V1

Le HPVOMOD1-V1 est adapté aux projets de petite et moyenne taille.



### HPVOMOD128-V1

Le HPVOMOD128-V1 est adapté aux projets de grande taille.

## Passerelle BACnet

Ce boîtier de communication utilise le protocole de communication BACnet basé sur le système ISO.

Grâce à cette passerelle vous aurez un réseau plus fiable, avec des unités coordonnées et une meilleure gestion vous permettant de faire des économies d'énergie.

Le protocole BACnet est certifié par l'ASHREA (L'American Society of Heating, Refrigerating and Air-Conditioning Engineers).



### HPVOBAC-V1\*

Il permet le traitement de données plus complexes :

- Horaires
- Calendriers
- Alarme
- Historique
- Lire et écrire une propriété

## Passerelle KNX

Généralement utilisée dans des hôtels ou en résidentiel, la passerelle KNX HPVOKNX-V1 se connecte directement à une unité intérieure pour une intégration système simple.



### HPVOKNX-V1\*

Gestion de 1 à 16 unités intérieures.

## Passerelle Wifi

- Contrôle facile par l'application "Heiwa Clim"
- Toutes les fonctions de la télécommande accessibles
- Programmation hebdomadaire
- 8 modes de ventilation accessibles

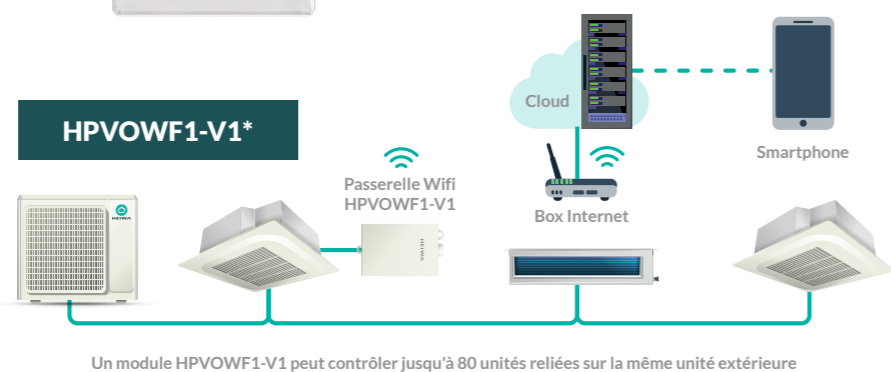

## Compteur d'énergie

Le compteur d'énergie peut être utilisé comme un outil de facturation intelligent. Sa méthode de calcul ajustée permet une refacturation équitable.

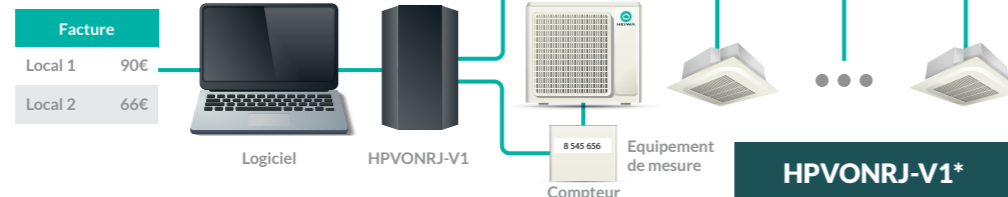

# Un logiciel

d'analyse, de contrôle, de mise en service et de maintenance

Le logiciel se branche directement sur le CAN bus depuis n'importe quelle unité.

Cette application permet le contrôle simultané de toutes les variables des unités extérieures et des unités intérieures, avec une grande précision.

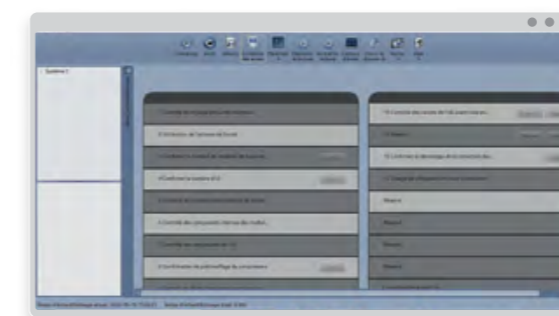
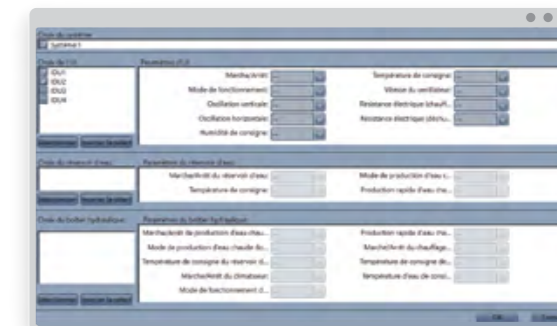

L'application permet une mise en service plus facile grâce à son interface et l'automatisation des protocoles.

Le logiciel est aussi un outil de maintenance : il permet une analyse détaillée de l'ensemble du système et la détection précise des erreurs, et il préconise les actions correctives à mettre en œuvre.

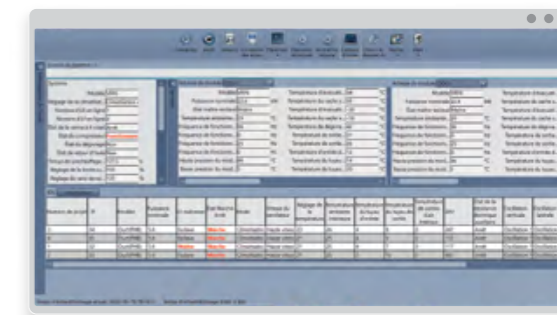

L'application « commissioning » permet de sauvegarder les données des unités et du système dans votre ordinateur. Vous disposerez ainsi de l'historique de l'activité et des interventions réalisées.

## HPVOSAV2-V1 (avec logiciel de debugging)

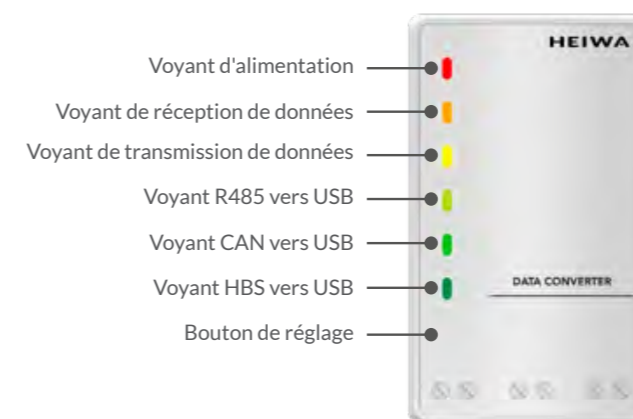

Le boîtier de communication est fourni avec son logiciel de mise en service / paramétrage. Il permet de brancher un ordinateur afin de réaliser les réglages, la mise en service et les analyses, depuis n'importe quelle unité. Le boîtier est compatible avec les systèmes de communication Can bus, HBS, et RS483.

\* Disponible en janvier 2023.

Exemples de configurations :

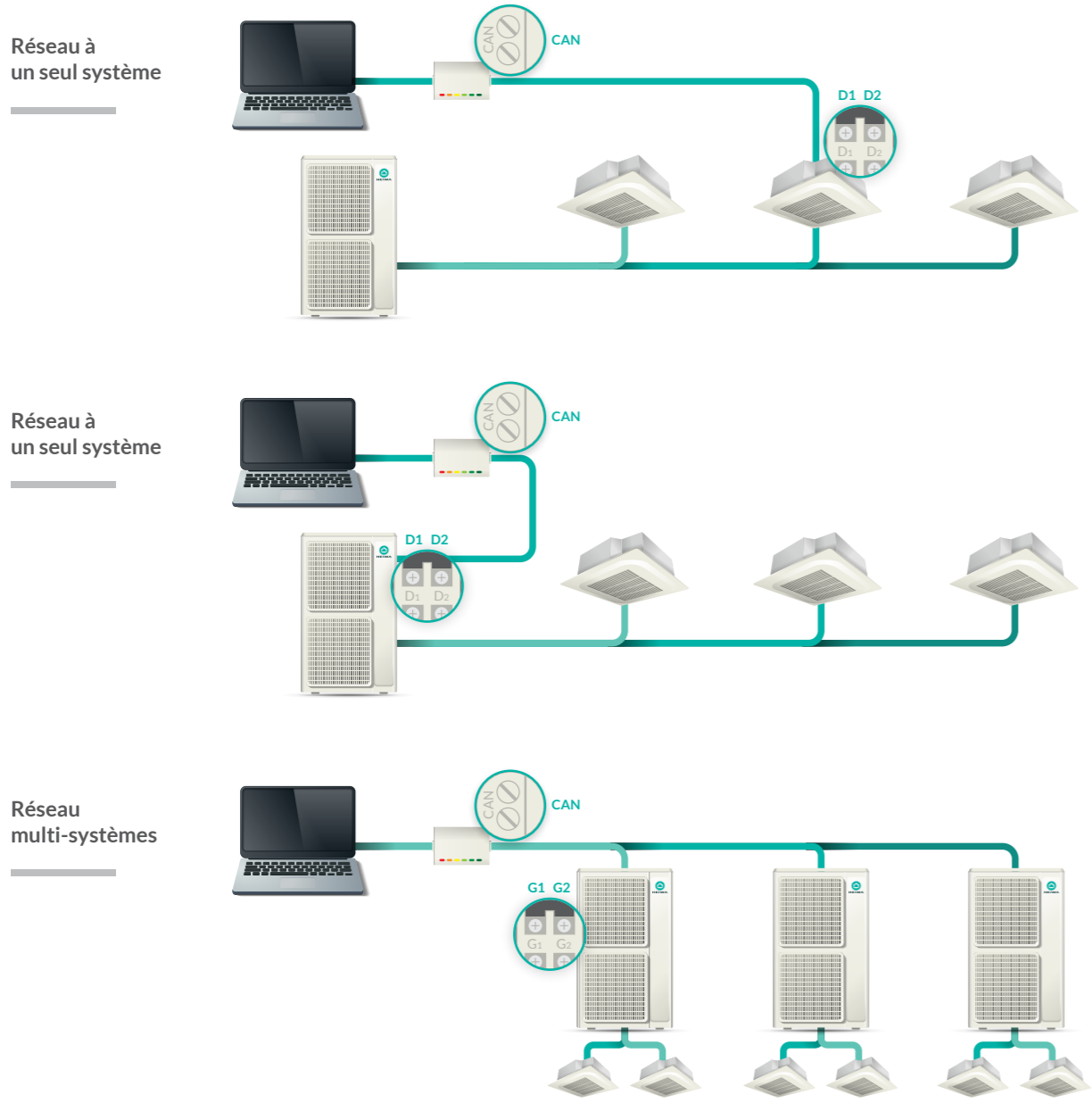

ACCESSOIRES DE RACCORDEMENT

Pour le parfait dimensionnement de votre installation, HEIWA vous conseille de vous rapprocher de votre commercial afin de réaliser le schéma de piping de votre installation. Vous pourrez ainsi sélectionner les raccords adaptés à votre configuration et ajuster au mieux la charge de votre installation.

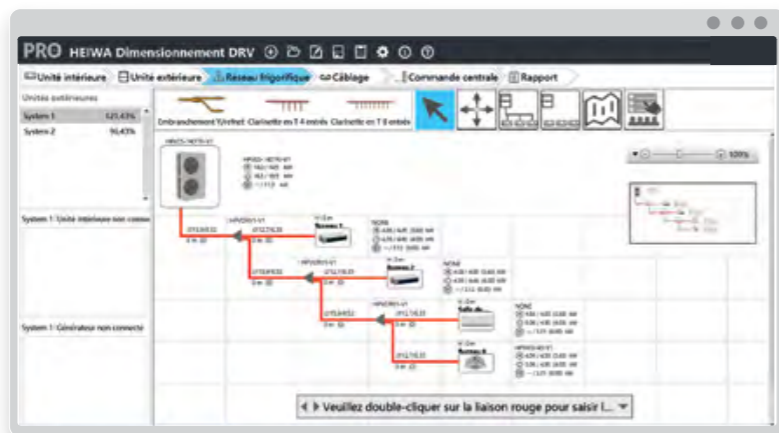

Pour le raccordement des unités intérieures et extérieures			
Modèle	Puissance totale (xkW)	Partie gaz	Partie liquide
HPVORY1-V1	$x < 20$		
HPVORY2-V1	$20 \leq x \leq 30$		
HPVORY3-V1	$30 < x \leq 70$		

Pour le raccordement des unités intérieures		
Modèle	Type	
HPVORT1-V1	Partie gaz	
	Partie liquide	

Hotline technique & SAV pour les installateurs

**0 890 31 56 57** Service 0,05 € / appel + prix appel





**HEIWA**

Changez d'air



**HEIWA FRANCE**

1180 Rue Jean Perrin ZI Les Milles,  
13851 Aix-en-Provence

IMPRIM'VERT®  
Certifié Imprim'Vert / Impression écologique et responsable.  
PEFC® Certifié PEFC / 10-31-1258 / Ce produit est issu de forêts gérées durablement, de sources recyclées et contrôlées.

[www.heiwa-france.com](http://www.heiwa-france.com)



3701563602522