



CATALOGUE  
**2021•2022**

**CLIMATISATION  
CHAUFFAGE  
VENTILATION  
OUTILLAGE**

**VOTRE SATISFACTION, NOTRE PRIORITÉ**



**cd sud**

**l'énergie est dans notre nature**

**[WWW.CD-SUD.COM](http://WWW.CD-SUD.COM)**

# VOUS ETES LE CANDIDAT QUE NOUS CHERCHONS !

## VIVEZ UNE AVENTURE HUMAINE

REJOIGNEZ CD SUD ET **RÉVÉLEZ**  
**VOTRE POTENTIEL** DANS UNE  
ENTREPRISE DYNAMIQUE ET EN  
PLEINE CROISSANCE !

**+ DE 30  
AGENCES**

**+ DE 200  
COLLABORATEURS**  
COHÉSION ET ESPRIT D'ÉQUIPE

Envoyez votre **CV**  
et votre **lettre de motivation** à  
**[recrutement@cd-sud.com](mailto:recrutement@cd-sud.com)**

ou postulez sur notre site internet :  
**[www.cd-sud.com](http://www.cd-sud.com)**

### NOS VALEURS :

#PROXIMITÉ  
#EXPERTISE  
#DISPONIBILITÉ  
#SERVICE CLIENT

### NOS MÉTIERS :

COMMERCE



SERVICE  
APRÈS-VENTE



LOGISTIQUE



BACK-OFFICE



# SOMMAIRE

## CATALOGUE 2021-2022

Tarifs publics HT en euros  
valables à partir du 01/09/2021

Les prix s'entendent au départ de nos  
agences en France métropolitaine.  
Ils sont soumis à nos conditions générales  
de vente détaillées en fin de catalogue.

CD SUD se réserve le droit  
de les modifier sans préavis.

### TABLEAUX DE PRIX

La mention "NC" signifie "Nous consulter"  
Pour les tarifs de ces produits,  
contactez votre commercial.

Certains produits sont soumis à une éco-  
participation. Cette éco-participation est  
indiquée dans les tableaux de prix lorsque  
celle-ci doit être ajoutée au prix des produits  
(+DEEE).

Conditionnement livraison : quantités  
définies pour les expéditions de matériel,  
ne concerne pas la vente au comptoir.

### INFORMATIONS LÉGALES

Les prix, les éco-participations et les  
caractéristiques techniques sont susceptibles  
d'être modifiés en fonction de l'évolution de  
nos gammes de produits et de la fluctuation  
du coût des matières premières. Les photos,  
les illustrations et les schémas techniques  
sont non contractuels.



Ce catalogue contribue au respect  
de l'environnement. Il est imprimé  
sur papier issu de forêts gérées  
durablement et son impression est  
labellisée Imprim'Vert.

Qui sommes-nous ? ..... 2

## CLIMATISATION

Consoles monoblocs réversibles ..... 4

Caves à vin ..... 6

Cuivre frigo, isolants et raccords ..... 8

Condensats ..... 13

Goulottes ..... 24

Supports et fixations ..... 30

Electricité ..... 44

Gaz ..... 49

Entretien et consommables ..... 52

## VENTILATION

Régulation ..... 60

Débits d'air des grilles  
et compatibilités plénum ..... 76

Grilles et plénum de soufflage ..... 78

Grilles et plénum de reprise ..... 85

Plénum de gainable ..... 88

Conduits aérauliques ..... 89

Isolation gainable ..... 95

VMC simple flux ..... 96

VMC double flux ..... 102

VMC tertiaire ..... 104

## CHAUFFAGE

Ballons ECS thermodynamiques ..... 106

Ballons ECS électriques ..... 109

Planchers chauffants ..... 110

Ventilo-convecteurs ..... 116

Matériel et régulation de chaufferie ..... 117

Solutions piscines ..... 141

## OUTILLAGE

Contrôle et équipement F-Gaz ..... 148

Vide et recyclage ..... 149

Mesure et poids ..... 152

Outillage électroportatif ..... 164

Outillage à main ..... 174

Photovoltaïque ..... 179

Conditions générales de ventes ..... 180



# cd ▲ sud

l'énergie est dans notre nature

## VOTRE SATISFACTION, NOTRE PRIORITÉ

Entreprise familiale à taille humaine, CD SUD est fondée en 1996 par Richard Tosolini à Marseille et reprise par son fils Romain en 2017.

Dynamiques et agiles, nos équipes sont animées chaque jour par une ambition commune : être le premier distributeur de pompes à chaleur, ventilation, outillage et énergies renouvelables au service d'un futur durable.

Grâce à notre expertise et à la construction d'une relation privilégiée, nous accompagnons la croissance de tous nos clients artisans installateurs qui nous font confiance.

## NOS ENGAGEMENTS CITOYENS ET ECO-RESPONSABLES

Du sourcing à la livraison, en passant par la responsabilité citoyenne de nos collaborateurs, nous travaillons chaque jour pour que qualité de service rime avec futur durable.



# NOS SERVICES



## LES ÉQUIPES CD SUD SONT À VOS CÔTÉS CHAQUE JOUR !

# AVANT

LA SÉLECTION DE VOS PRODUITS



### CATALOGUE PRODUITS EN LIGNE

Toutes les infos accessibles 24/24h et 7/7j. Découvrez l'intégralité de nos services en vous connectant à [www.cd-sud.com](http://www.cd-sud.com)

### DISPONIBILITÉ PRODUITS

Consultez le stock disponible dans vos agences CD SUD en vous connectant à votre Espace Pro.



### DOCUMENTATIONS EN LIGNE

Brochures commerciales, catalogues, documentations techniques accessibles en quelques clics.



# PENDANT

LE TRAITEMENT DE VOS COMMANDES

## LIVRAISON EXPRESS

Vous avez un besoin urgent de matériel ? Pensez à la livraison express !

CD SUD vous livre sur votre chantier le jour même.



## ENLÈVEMENT COMPTOIR

Passez commande et récupérez votre marchandise directement au comptoir de votre agence. Nos magasiniers vendeurs comptoirs sont là pour vous conseiller.



## LIVRAISON SUR CHANTIERS

Ne vous déplacez plus ! Commandez votre marchandise et nous vous livrons directement sur vos chantiers.

## ENLÈVEMENT DRIVE

Passez une commande par téléphone ou par email, votre marchandise vous attend dans votre agence.



## BOX 24H/24

Récupérez votre commande 7j/7 et 24h/24.

*Service disponible uniquement à l'agence d'Aix-en-Provence.*

*Contactez votre commercial.*



# APRÈS

LE RETRAIT DE VOS MARCHANDISES

## HOTLINE SAV

Nos experts du service après-vente vous accompagnent et répondent à toutes vos demandes techniques :

**0 892 701 490**

(0,40€/min + prix appel)

## RÈGLEMENT DE VOS FACTURES À DISTANCE

Vous souhaitez payer vos factures par carte bancaire ? C'est possible chez CD SUD avec notre plateforme en ligne dédiée.



## TUTORIELS SAV

Nos experts SAV vous partagent leurs conseils et leurs astuces pour vous aider dans vos dépannages.

RDV sur notre page Youtube !

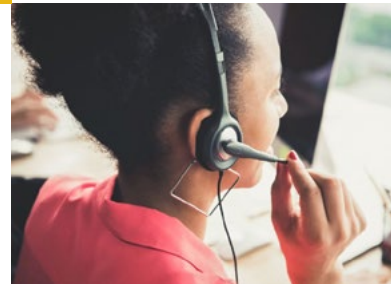

## HOTLINE COMPTABILITÉ

Une question sur une facture ? Besoin d'un extrait de compte ou d'un avoir ?

Contactez la hotline comptabilité clients : **04 13 94 68 33**.



## DEMANDE D'INTERVENTION

Besoin d'un expert pour diagnostiquer une panne ?

Faites une demande d'intervention en ligne.

## PRIX PERSONNALISÉS DANS L'ESPACE PRO

Vos conditions tarifaires de professionnel de la clim et du chauffage accessibles dans votre espace dédié sur notre site web.

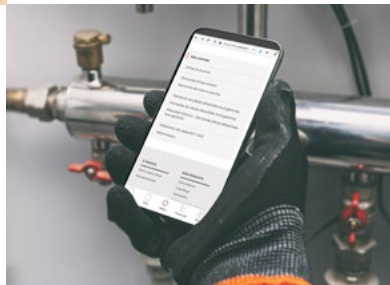

## DEMANDE DE MISE EN SERVICE

Vous souhaitez être accompagné pour une mise en service ?

Demande en ligne accessible en quelques clics.



## COMMANDES DE PIÈCES DÉTACHÉES HORS GARANTIE

Envoyez vos demandes de pièces détachées hors garantie en quelques clics sur notre site internet.



## COMMANDES DE PIÈCES DÉTACHÉES SOUS GARANTIE

Simple et rapide, effectuez des demandes de pièces détachées sous garantie directement sur notre site.

# Consoles monoblocs réversibles

## UNICO

La console Unico est la solution idéale pour régler les problèmes esthétiques, acoustiques ou réglementaires pouvant être liés à l'installation d'un groupe extérieur.



### + PRODUIT

- Facilité et flexibilité d'installation
- Esthétique (pas de groupe extérieur)
- Diffusion optimale de l'air
- Contrôle de la condensation

## UNICO AIR / UNICO PRO

Caractéristiques techniques	UNICO AIR 8HP	UNICO AIR 25HP EVA	UNICO PRO 35HP EVA
Puissance de refroidissement (W)	1800	1900	3100
EER <sup>(1)</sup>	2.6	2.2	2.6
Puissance de chauffage (W)	1700	1.8	2.4
COP	3.1	2.1	3.1
Déshumidification (L/h)	0.6	0.8	1.3
Débit d'air mode froid (P,M,G) (m³/h)	215/180/150	235/180/150	490/390/350
Débit d'air mode chaud (P,M,G) (m³/h)	215/180/150	190/170/150	490/390/350
Diamètre de perçage (mini/maxi) (mm)	162	162	162/202
Dimensions (LxHxP) (mm)	978x491x164	978x500x164	903x520x215
Poids (kg)	37	39	39
Niveau sonore (min/max) (dB(A))	27/38	27/38	32/43

Limites de fonctionnement : En mode Chaud jusqu'à -15°C / En mode Froid jusqu'à -10°C - <sup>(1)</sup> Conditions d'essais conformes à la Norme EN 14511

**GARANTIE 2 ANS**

**#NOUVEAU**

Code	Désignation abrégée	Désignation	Cond <sup>t</sup> livraison	Prix €	DEEE €
031202-100080	UNICOAIR8HP	Console monobloc réversible 1800W	1	<b>2 199,00</b>	<b>6,67</b>
031302-100122	UNICOAIR25HPEVA	Console monobloc réversible inverter 1900W	1	<b>2 915,00</b>	<b>6,67</b>
031302-100150	UNICOPRO35HPEVA	Console monobloc réversible inverter 3100W	1	<b>3 690,00</b>	<b>6,67</b>

# Consoles monoblocs réversibles

## UNICO TWIN

Grâce à l'élimination de l'unité extérieure, Unico révolutionne la théorie et la pratique de la climatisation, et propose depuis plus de dix ans des solutions toujours plus innovantes. Aujourd'hui la console Unico devient multizone avec l'adjonction d'une unité murale, c'est l'**Unico Twin**. Il est donc possible de climatiser / chauffer 2 pièces distinctes, par exemple un séjour et une chambre.

La technologie **Twin** permet le refroidissement et le chauffage de deux pièces séparées sans installation d'unité extérieure.

En utilisant l'Unico Twin Master et l'Unico Twin Wall, indépendamment ou conjointement, cette nouvelle technologie assure le chauffage et la climatisation, selon vos besoins.

- Le ventilateur spécial et la conception du moteur de l'Unico Twin Master réduit considérablement son niveau de bruit. L'Unico Twin Wall est extrêmement silencieux, avec seulement 28 à 37 dB (A). Le grand volet (690x60 mm) permet une diffusion uniforme de l'air et un refroidissement homogène de l'atmosphère.
- Le système est réversible** : il passe du mode climatisation au mode pompe à chaleur. Vous pouvez ainsi chauffer une salle, en remplacement de radiateurs traditionnels pendant l'intersaison ou les combiner pour plus de chaleur.



### BON À SAVOIR

Distance maxi entre l'unité Unico Twin Master & Unico Twin Wall : **10m**, dénivelé **5m**.

Caractéristiques techniques	UNICO TWIN MASTER	UNITE MURALE
Puissance frigorifique (kW) <sup>(1)</sup>	2,6	2,5
Puissance calorifique (kW) <sup>(1)</sup>	2,5	2,2
Puissance absorbée en mode refroidissement / max. (kW) <sup>(1)</sup>	0,945 /1,2	0,94/1,2
Intensité absorbée / max. (A) <sup>(1)</sup>	4,3/5,3	4,2/5,3
Puissance absorbée en mode chauffage / max. (kW) <sup>(1)</sup>	0,83/1,08	0,72/1,08
Intensité absorbée / max. (A) <sup>(1)</sup>	3,7/4,8	3,2/4,8
Capacité de déshumidification (L/h)	1,1	1
EER	2,75	2,66
COP	3,01	3,06
Classification Énergétique en mode refroidissement/chauffage	A/A	A/A
Dimensions (Largeur x Hauteur x Profondeur) (mm)	902x516x229	760x253x190
Indice de protection	IPX20	IPX1
Nombre de vitesses de ventilation	3	3
Volume d'air en mode refroidissement (G,M,P) (m³/h)	490/430/360	450/400/340
Volume d'air en mode chauffage (G,M,P) (m³/h)	450/400/330	450/400/340
Niveau sonore (db(A))	34/43	28/37
Gaz réfrigérant R410A (kg)	----- 0,8 -----	-----
Liaisons frigorifiques (Pouces)	----- 1/4 - 3/8 -----	-----
Longueur maxi. / dénivelé maxi. Entre chaque unité (m)	----- 20 -----	-----
Cable d'interconnection	----- 3x1,5 -----	-----
Cable d'alimentation	----- 3G2,5 -----	-----
Poids (kg)	40	8

<sup>(1)</sup> Données conformes à la norme EN 14511

Code	Désignation abrégée	Désignation	Cond <sup>t</sup> livraison	Prix €	DEEE
031310-000010	UNICOTWIN	Console monobloc réversible bi-split mural	1	<b>3 299,00</b>	<b>13,34</b>

# Caves à vin

Plusieurs solutions existent pour traiter durablement votre cave à vin :

- Plafonnier apparent,
- Gainable horizontal,
- Gainable vertical,
- Vitrine réfrigérée.

Quelle que soit la solution retenue, la gestion de l'hygrométrie et de la température sera assurée par un thermo-hygrostat radio.

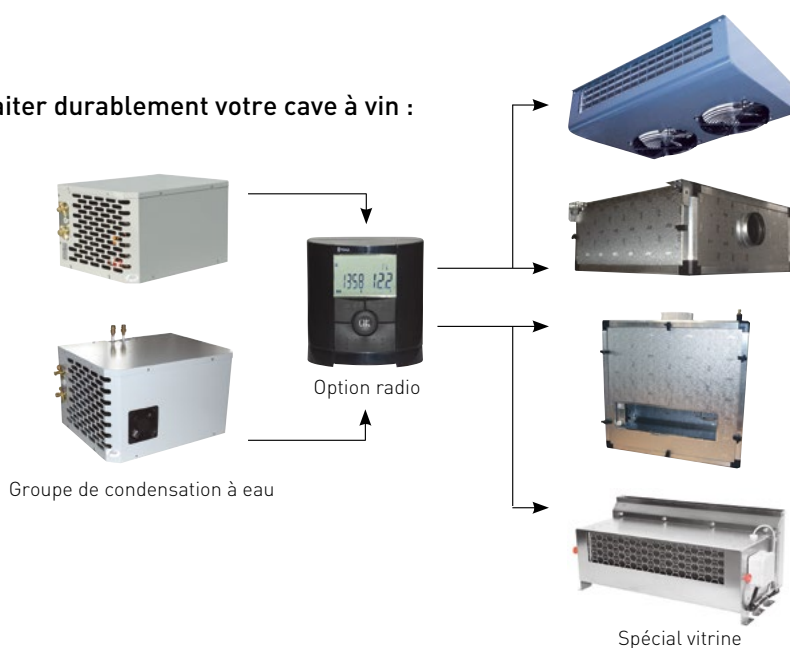

## BON À SAVOIR

Une solution monobloc est également proposée : la gamme « IN & OUT »

Compacte, hygroréglable et ultra-silencieuse, elle permet une installation sans groupe extérieur.



Monobloc en traversée de mur

Vous trouverez nos solutions avec plafonniers dans ce catalogue.

Les solutions gainables, de vitrine réfrigérée et la gamme monobloc demandent une étude spécifique, n'hésitez pas à contacter votre commercial.

## SPLIT PLAFONNIER

Le groupe et l'évaporateur peuvent être éloignés de 1 à 15m. Le groupe est pré-chargé pour 6m de liaison, au-delà un complément de charge est à prévoir.

Solution ultra-silencieuse. Livrée avec un hygromètre réglable.

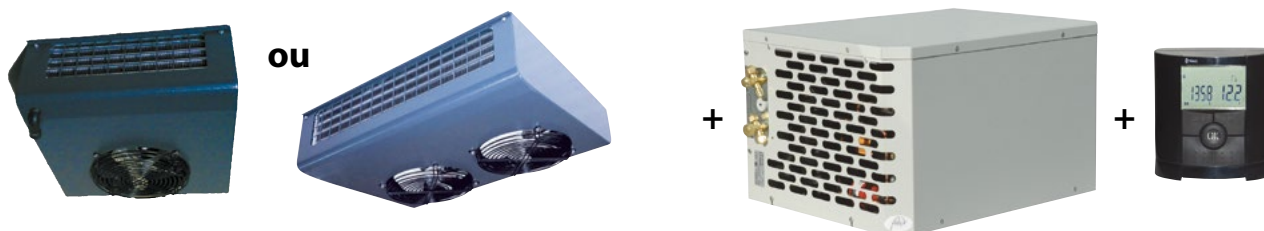

## + PRODUIT

### Évaporateur

- Carrosserie adaptée aux caves de faibles hauteurs
- Faible encombrement
- Chauffage intégré
- Hygrométrie réglable
- Montage en console (option KPM)

### Groupe de condensation

- Encombrement réduit
- Carrosserie protégée pour l'extérieur
- Raccord flare
- Plots anti-vibratiles intégrés dans le support
- Kit bas niveau sonore

### Régulation

- Montage extérieur ou intérieur,
- Affichage permanent de la température,
- Permet le contrôle de la température au degré près,
- Régule en froid ou chaud en fonction des apports extérieurs.



Caractéristiques techniques	SPLITCAVE 30VINTAGE	SPLITCAVE 48VINTAGE	SPLITCAVE 170USIHGR	SPLITCAVE 230USIHGR
Puissance frigorifique (kW)	0,78	1,1	2,9	3,5
Niveau sonore (dba)	37	41	48	48
Chauffage électrique d'appoint (W)	850	850	1600	2000
Puissance installée (kW)	0,67	1,125	-	-
Dimensions évaporateur (mm)	600x430x150	600x430x150	1174x440x210	1540x440x210
Dimensions groupe de condensation (mm)	565x440x355	565x440x405	----- 660x565x505 -----	-----
Volume traité pour cave semi-enterrée	jusqu'à 16 m <sup>3</sup>	jusqu'à 32 m <sup>3</sup>	jusqu'à 147 m <sup>3</sup>	jusqu'à 180 m <sup>3</sup>
Volume traité pour cave isolée*	jusqu'à 25 m <sup>3</sup>	jusqu'à 48 m <sup>3</sup>	jusqu'à 170 m <sup>3</sup>	jusqu'à 230 m <sup>3</sup>
<b>Fluide frigorigène</b>	<b>R134A</b>	<b>R134A</b>	<b>R404A</b>	<b>R44A</b>
Pressostat sécurité HP-BP	-----	-----	de série -----	-----
Régulation pression de condensation (hiver)	-----	-----	de série -----	-----
Kit bas niveau sonore	-----	-----	de série -----	-----
Kit contrôle hygrométrie	-----	-----	de série -----	-----
Résistance de carter (pour l'hiver)	-----	-----	de série -----	-----
Kit pose mural	-----	-----	de série -----	-----
Raccordement frigorifique HP/BP	----- 1/4"-3/8" -----	-----	----- 3/8"-5/8" -----	-----
Diamètre vidange (mm)	----- 20 -----	-----	----- 32 -----	-----
Alimentation 220V	-----	-----	362,5 -----	-----
Interconnection	----- 4G1,5 -----	-----	----- 4G2,5 -----	-----

\*Isolation minimale 60 mm en polyuréthane plafond et parois.

**GARANTIE 1 AN**

Code	Désignation abrégée	Désignation	Cond <sup>t</sup> livraison	Prix €	DEEE €
051107-300030	SPLITCAVE30VINTAGE	Split cave à vin Vintage 0.78 kW avec Kit hygrométrie	1	<b>5 599,00</b>	<b>6.67</b>
051107-300048	SPLITCAVE48VINTAGE	Split cave à vin Vintage 1.1 kW avec Kit hygrométrie	1	<b>6 945,00</b>	<b>6.67</b>
051107-300170	SPLITCAVE170USIHGR	Split cave à vin Vintage 2.9 kW avec Kit hygrométrie	1	<b>9 886,00</b>	<b>6.67</b>
051107-300230	SPLITCAVE230USIHGR	Split cave à vin Vintage 3.5 kW avec Kit hygrométrie	1	<b>10 670,00</b>	<b>6.67</b>

# Cuivre frigo, isolants et raccords

## BON À SAVOIR

### Prix du cuivre

Le cours du cuivre est régi par le London Metal Exchange (indice de référence des métaux non ferreux).

En raison de la fluctuation constante de cet indice, nous ne sommes pas en mesure de proposer un tarif annuel sur le cuivre isolé, néanmoins n'hésitez pas à nous contacter afin de connaître nos tarifs en vigueur ou connectez-vous sur **l'Espace Pro de notre site internet**.

## www.cd-sud.com

Retrouvez tous les certificats de conformité sur notre site internet et **vos prix personnalisés !**

## + PRODUIT

Couronne 50m !

## CUIVRE - EPAISSEUR 0,8 MM



### CUIVRE ISOLÉ CLASSÉ M1

Plage d'utilisation de -45 à 115°C - Classé M1 ou BI-S1 d0, homologué pour les installations dans les lieux publics. Le tube est recouvert d'un isolant ignifugé classé M1 en polyéthylène expansé (coefficient de résistance de l'isolant = 0,036 W/(m.K) t.m. 0°C).

Code	Désignation abrégée	Désignation	Cond <sup>t</sup> livraison	Prix €
050201-111438	LIAMBITUBE143850	Cuivre isolé 1/4-3/8 x 0.8mm x 50m classé M1	1	NC

## COURONNES 20/25M

Code	Désignation abrégée	Désignation	Cond <sup>t</sup> livraison	Prix €
050201-100014	LIAM1/4 25	Cuivre isolé 1/4 x 0.8mm x 25m classé M1	1	NC
050201-100038	LIAM3/8 25	Cuivre isolé 3/8 x 0.8mm x 25m classé M1	1	NC
050201-100012	LIAM1/2 25	Cuivre isolé 1/2 x 0.8mm x 25m classé M1	1	NC
050201-100058	LIAM5/8 25	Cuivre isolé 5/8 x 1mm x 25m classé M1	1	NC
050201-100034	LIAM3/4 25	Cuivre isolé 3/4 x 1mm x 25m classé M1	1	NC
050201-101438	LIAMBITUBE1438	Cuivre isolé 1/4-3/8 x 0.8mm x 20m classé M1	1	NC
050201-101412	LIAMBITUBE1412	Cuivre isolé 1/4-1/2 x 0.8mm x 20m classé M1	1	NC
050201-103858	LIAMBITUBE3858	Cuivre isolé 3/8-5/8 - 0.8-1mm 20m classé M1	1	NC

## CUIVRE - EPAISSEUR 1 MM

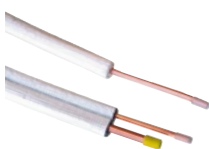

### CUIVRE ISOLE CLASSE M1

Plage d'utilisation de -45 à 115°C.

Le tube est recouvert d'un isolant ignifugé de classe 1 en polyéthylène expansé (coefficient de résistance de l'isolant : 0,036 W/(m.K) t.m. 0°C). Cette mousse est elle-même revêtue d'un film de protection blanc en polyéthylène thermo-soudé sur la face apparente.

Code	Désignation abrégée	Désignation	Cond <sup>t</sup> livraison	Prix €
050201-000114	LIAACE 1/4 1MM	Cuivre isolé 1/4 x 1mm x 25m classé M1	1	NC
050201-000138	LIAACE_3/8_1MM	Cuivre isolé 3/8 x 1mm x 25m classé M1	1	NC
050201-000112	LIAACE121MM	Cuivre isolé 1/2 x 1mm x 25m classé M1	1	NC
050201-000178	LIAACE7812MM	Cuivre isolé 7/8 x 1,2mm x 25m classé M1	1	NC
050201-211438	LIAACENX14381MM	Cuivre isolé 1/4-3/8 x 1mm x 20m classé M1	1	NC
050201-211412	LIAACENX14121MM	Cuivre isolé 1/4-1/2 x 1mm x 20m classé M1	1	NC
050201-211458	LIAACENX14581MM	Cuivre isolé 1/4-5/8 x 1mm x 20m classé M1	1	NC

# Cuivre frigo, isolants et raccords



## BARRES NON ISOLÉES

Tube cuivre déshydraté, poli intérieurement, bouché à ses extrémités. Norme NF EN 12735-1. Classement 51.126-1 - Garantie décennale.

Code	Désignation abrégée	Désignation	Cond <sup>t</sup> livraison	Prix €
050202-000038	CUIVRE-3/8-4ML	Barre cuivre 3/8 x 1 mm x 4 ml	1	NC
050202-000012	CUIVRE-1/2-4ML	Barre cuivre 1/2 x 1 mm x 4 ml	1	NC
050202-000058	CUIVRE-5/8-4ML	Barre cuivre 5/8 x 1 mm x 4 ml	1	NC
050202-000034	CUIVRE3/4-4ML	Barre cuivre 3/4 x 1 mm x 4 ml	1	NC
050202-000078	CUIVRE-7/8-4ML	Barre cuivre 7/8 x 1 mm x 4 ml	1	NC
050202-000100	CUIVRE-1P-4ML	Barre cuivre 1" x 1 mm x 4 ml	1	NC
050202-000118	CUIVRE-1P1/8-4ML	Barre cuivre 1" 1/8 x 1 mm x 4 ml	1	NC

## ISOLANTS



### MANCHONS FENDUS

Manchons noirs classés M1 (norme française) homologués pour les installations dans les lieux publics.

Notre gamme d'isolants d'une épaisseur de 13 mm offre une résistance mécanique remarquable et une souplesse idéale. Sa structure à cellules fermées vous permet une mise en œuvre simple et rapide. Manchons fendus pour les tailles 12 à 28 mm.

[www.cd-sud.com](http://www.cd-sud.com)

Retrouvez tous les certificats de conformité sur notre site internet et **vos prix personnalisés !**

### CARACTÉRISTIQUES TECHNIQUES

- Conductibilité thermique :  $\lambda = 0,04 \text{ W/mK}$  à 40 °C (DIN52613)
- Réaction au feu : M1/NF
- Gamme de températures : -40 °C à +116 °C
- Résistance à la diffusion de la vapeur d'eau :  $m \geq 5000$  (DIN52615)
- Absorption d'eau : 0,29% vol (DIN53495)
- Isolation acoustique : jusqu'à 32dB(A) (DIN4109)

Code	Désignation abrégée	Désignation	Cond <sup>t</sup> livraison	Prix €
050801-001306	ISOLANT1306	Manchon 13x06 mm isolant non fendu 1/4 x long 2m	1	4,20
050801-001310	ISOLANT1310	Manchon 13x10 mm isolant non fendu 3/8 x long 2m	1	4,20
050801-101312	ISOLANT1312	Manchon 13x12 mm isolant fendu 1/2 x long 2m	1	5,50
050801-101316	ISOLANT1315	Manchon 13x15 mm isolant fendu 5/8 x long 2m	1	5,70
050801-101320	ISOLANT1318	Manchon 13x18 mm isolant fendu 3/4 x long 2m	1	6,00
050801-101322	ISOLANT1322	Manchon 13x22 mm isolant fendu 7/8 x long 2m	1	6,80
050801-101325	ISOLANT1325	Manchon 13x25 mm isolant fendu 1" x long 2m	1	6,90
050801-101328	ISOLANT1328	Manchon 13x28 mm isolant fendu 1"1/8 x long 2m	1	7,40

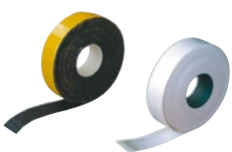

## SCOTCHS

Scotch isolants de couleur blanche ou noire, conformes à la norme NF487.

Code	Désignation abrégée	Désignation	Cond <sup>t</sup> livraison	Prix €
050803-000030	SCOTCHBLANCISO	Scotch isolé blanc 50mm x 10m	1	16,50
050803-000040	SCOTCHNOIRISO	Scotch isole noir 50mm x 10m x épaisseur 3mm	1	10,90

# Cuivre frigo, isolants et raccords

## RACCORDS CUIVRE À BRASER

### RACCORDS CUIVRE

Raccords cuivre conformes à la norme ANSI – B 16.22.

#### MANCHONS

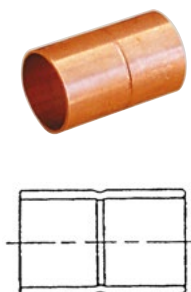

Code	Désignation abrégée	Désignation	Cond <sup>t</sup> livraison	Prix €
050203-200014	MANCHON-3/4FF	Manchon à braser 3/4 FF	10	1,00
050203-200038	MANCHON-3/8FF	Manchon à braser 3/8 FF	10	1,20
050203-200012	MANCHON-1/2FF	Manchon à braser 1/2 FF	10	1,30
050203-200058	MANCHON-5/8FF	Manchon à braser 5/8 FF	5	1,40
050203-200034	MANCHON-3/4FF	Manchon à braser 3/4 FF	5	2,50
050203-200078	MANCHON-7/8FF	Manchon à braser 7/8 FF	1	3,10
050203-200100	MANCHON-1PFF	Manchon à braser 1" FF	1	5,40
050203-200118	MANCHON-1P1/8FF	Manchon à braser 1" 1/8 FF	1	5,00
050203-200138	MANCHON-1P3/8FF	Manchon à braser 1" 3/8 FF	1	15,10
050203-200158	MANCHON-1P5/8FF	Manchon à braser 1" 5/8 FF	1	19,60

#### COUDES 90°

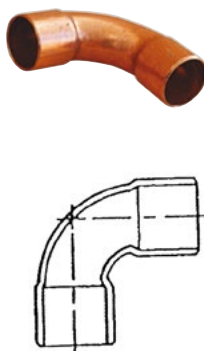

Code	Désignation abrégée	Désignation	Cond <sup>t</sup> livraison	Prix €
050203-090038	COUDE90FF3/8	Coude à braser 90° 3/8 FF	10	5,30
050203-090012	COUDE90FF1/2	Coude à braser 90° 1/2 FF	10	6,50
050203-090058	COUDE90FF5/8	Coude à braser 90° 5/8 FF	5	6,80
050203-090034	COUDE90FF3/4	Coude à braser 90° 3/4 FF	5	6,80
050203-090078	COUDE90FF7/8	Coude à braser 90° 7/8 FF	1	8,60
050203-090100	COUDE90FF1P	Coude à braser 90° 1" FF	1	15,10
050203-090118	COUDE90FF1P1/8	Coude à braser 90° 1" 1/8 FF	1	11,30
050203-090138	COUDE90FF1P3/8	Coude à braser 90° 1" 3/8 FF	1	36,10
050203-090158	COUDE90FF1P5/8	Coude à braser 90° 1" 5/8 FF	1	46,40

#### TÉS

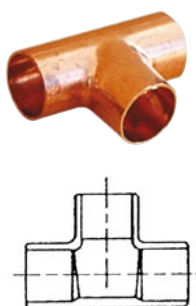

Code	Désignation abrégée	Désignation	Cond <sup>t</sup> livraison	Prix €
050203-300038	TE.EGAL.FF.3/8	Té égal à braser 3/8 FF	4	5,40
050203-300012	TE.EGAL.FF.1/2	Té égal à braser 1/2 FF	4	5,60
050203-300058	TE.EGAL.FF.5/8	Té égal à braser 5/8 FF	2	4,50
050203-300034	TE.EGAL.FF.3/4	Té égal à braser 3/4 FF	2	8,90
050203-300078	TE.EGAL.FF.7/8	Té égal à braser 7/8 FF	1	4,80
050203-300118	TEEGALFF1P18	Té égal à braser 1" 1/8 FF	1	15,50

#### RÉDUCTIONS MF

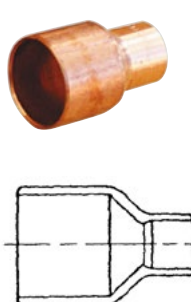

Code	Désignation abrégée	Désignation	Cond <sup>t</sup> livraison	Prix €
050203-403814	RED CUI-MF-3/8-1/4	Réduction cuivre 3/8-1/4 MF	1	2,40
050203-401238	RED CUI-MF-1/2-3/8	Réduction cuivre 1/2-3/8 MF	1	2,90
050203-405812	RED CUI-MF-5/8-1/2	Réduction cuivre 5/8-1/2 MF	1	2,80
050203-403412	RED CUI-MF-3/4-1/2	Réduction cuivre 3/4-1/2 MF	1	5,40
050203-403458	RED CUI-MF-3/4-5/8	Réduction cuivre 3/4-5/8 MF	1	5,40
050203-407834	RED CUI-MF-7/8-3/4	Réduction cuivre 7/8-3/4 MF	1	4,20

# Cuivre frigo, isolants et raccords

## BOUCHONS



Code	Désignation abrégée	Désignation	Cond <sup>t</sup> livraison	Prix €
050203-500014	BOUCHON14	Bouchon à braser 1/4	1	0,40
050203-500038	BOUCHON38	Bouchon à braser 3/8	1	0,50
050203-500012	BOUCHON12	Bouchon à braser 1/2	1	0,50
050203-500058	BOUCHON58	Bouchon à braser 5/8	1	0,60

## RACCORD VALVE

Raccord à braser livré avec bouchon démonte schrader.



Code	Désignation abrégée	Désignation	Cond <sup>t</sup> livraison	Prix €
050203-220014	RACCORDVALVE14BRASER	Valve Schrader à braser 1/4	1	4,50



Code	Désignation abrégée	Désignation	Cond <sup>t</sup> livraison	Prix €
050905-000305	VALVEREMPL14	Valve de remplacement 1/4 pour schrader	1	9,90

## ACCESSOIRES BRASURE

### BAGUETTE BRASURE

Nos brasures sont conditionnées en étuis de 250g et sont enrobées de décapant LM N°2 (conformes aux normes DIN8513L et EN1045). Soucieux de vous apporter des solutions innovantes respectueuses de vos conditions de travail et de votre santé, nos brasures sont sans cadmium.



Code	Désignation abrégée	Désignation	Cond <sup>t</sup> livraison	Prix €
050206-000231	BRASURE30ENRSCD	Brasure argent 30% enrobée sans cadmium - 250g	1	NC
050206-000240	BRASURE40ENRSCD	Brasure argent 40% enrobée sans cadmium - 250g	1	NC

### OUTILLAGE BRASURE

Ecran thermique TEC en tissu de silice double face, avec bordures cousues double fil en inox enrobé, coton et verre enrobé, téflon.

Souple et mince, permettant le passage aisé derrière les canalisations. Multi-utilisations recto-verso possibles.

• Dimensions : 210 x 280mm.



Code	Désignation abrégée	Désignation	Cond <sup>t</sup> livraison	Prix €
050206-000011	BOUCLIER2	Bouclier thermique double face en fibre de verre	1	52,60

### PÂTE ANTI-CHALEUR

**#NOUVEAU**



Code	Désignation abrégée	Désignation	Cond <sup>t</sup> livraison	Prix €
050206-000012	PATEHEATSCHIELDCOND	Pâte anti-chaleur HEAT SCHIELD-COND	1	65,50

# Cuivre frigo, isolants et raccords

## RACCORDS LAITON

Sur les raccords de type flare l'étanchéité se fait par le serrage d'un écrou laiton qui emprisonne l'évasement cuivre du tube frigorifique sur une portée évasée à 45°. Une pâte d'étanchéité n'est pas nécessaire, voire même déconseillée (pollution du circuit frigorifique).



### ÉCROUS FLARES

Code	Désignation abrégée	Désignation	Cond <sup>t</sup> livraison	Prix €
050204-101238	ECROU.1/2F.3/8M	Ecrou laiton 1/2F - 3/8M	10	3,50
050204-300014	ECROU 1/4	Ecrou laiton 1/4	10	1,70
050204-300038	ECROU 3/8	Ecrou laiton 3/8	10	2,80
050204-300012	ECROU 1/2	Ecrou laiton 1/2	10	3,40
050204-300058	ECROU 5/8	Ecrou laiton 5/8	6	4,30

### ÉCROUS ÉTANCHES

La solution contre la déformation du dudgeon et les fuites de réfrigérant. En effet, cet écrou intègre une bague spéciale et deux joints toriques pour éviter toute déformation du dudgeon même en cas de serrage excessif.

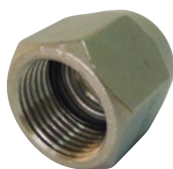

Code	Désignation abrégée	Désignation	Cond <sup>t</sup> livraison	Prix €
050204-600014	ECROUETANCHE14	Ecrou étanche 1/4	1	7,40
050204-600038	ECROUETANCHE38	Ecrou étanche 3/8	1	9,30
050204-600012	ECROUETANCHE12	Ecrou étanche 1/2	1	12,30
050204-600058	ECROUETANCHE58	Ecrou étanche 5/8	1	14,40

### RÉDUCTIONS FLARES



Code	Désignation abrégée	Désignation	Cond <sup>t</sup> livraison	Prix €
050204-401238	REDLAITON-1/2F-3/8M	Réduction laiton 1/2 F - 3/8 M	1	6,30
050204-401258	REDLAITON-1/2F-5/8M	Réduction laiton 1/2 F - 5/8 M	1	7,10
050204-401438	REDLAITON1/4F-3/8M	Réduction laiton 1/4 F - 3/8 M	1	5,40
050204-403812	REDLAITON 3/8F-1/2M	Réduction laiton 3/8 F - 1/2 M	1	5,10
050204-403814	REDLAITON-3/8F-1/4M	Réduction laiton 3/8 F - 1/4 M	1	6,30
050204-405812	REDLAITON5/8F-1/2M	Réduction laiton 5/8 F - 1/2 M	1	7,00

### UNIONS FLARES



Code	Désignation abrégée	Désignation	Cond <sup>t</sup> livraison	Prix €
050204-500014	UNION-1/4-MM	Union laiton égal M1/4	10	1,80
050204-500038	UNION-3/8-MM	Union laiton égal M3/8	10	3,20
050204-500012	UNION-1/2-MM	Union laiton égal M1/2	10	4,00
050204-500058	UNION-5/8-MM	Union laiton égal M5/8	6	5,00

### JOINTS CONIQUES



Code	Désignation abrégée	Désignation	Cond <sup>t</sup> livraison	Prix €
050204-100014	JOINTCO1/4	Joint conique 1/4	10	1,30
050204-100038	JOINTCO3/8	Joint conique 3/8	10	1,30
050204-100012	JOINTCO1/2	Joint conique 1/2	10	1,50
050204-100058	JOINTCO5/8	Joint conique 5/8	10	1,70

## POMPES DE RELEVAGE BI-BLOCS

Faciles à installer grâce à leur bloc de détection déporté de 1.5 m, le moteur peut être placé dans un plafond, une pièce adjacente ou tout autre emplacement à l'abri du gel. Ces produits sont particulièrement indiqués pour les unités intérieures murales.

### POMPE ECOLINE

Mini pompe à piston en ligne, ultra compacte et facile à installer pour le relevage de condensats de climatiseurs jusqu'à 10kW.

**SICCOM**  
INNOVATIVE VISION



#### CARACTÉRISTIQUES TECHNIQUES

- Dimensions : 125x30x30mm et 90x32x42mm
- Hauteur maximum d'aspiration : 1,58m
- Débit maximum : 13,2L/h
- Crochet de fixation
- Etanchéité IP64
- Connecteurs rapides

**GARANTIE 1 AN**

Code	Désignation abrégée	Désignation	Cond <sup>t</sup> livraison	Prix €
050101-000007	POMPEECLINE	Pompe de relevage bi-bloc EcoLine 13.2L/h	1	111,80

### POMPE CD MINI

De faible encombrement, entièrement déconnectable, la pompe CDMINI se loge facilement dans tous les climatiseurs d'une puissance inférieure à 10 kW. D'un faible niveau sonore (<21 dBA à 1 m), elle traite jusqu'à 15 l/h maximum, à une hauteur de refoulement et d'aspiration de 2m (mCE).

Dotée de connecteurs spéciaux permettant une isolation aux projections d'eau et aux poussières, cette pompe permet également une maintenance facile.

**SICCOM**  
INNOVATIVE VISION



#### CARACTÉRISTIQUES TECHNIQUES

- Equipée d'une alarme
- Connecteurs rapides
- Stop siphoning
- Niveau sonore : 20.2dB(A)
- Débit maximum : 15L/h à 2mCE
- Etanchéité IP64

**GARANTIE 2 ANS**

Code	Désignation abrégée	Désignation	Cond <sup>t</sup> livraison	Prix €
050101-000008	POMPECDMINI	Pompe de relevage bi-bloc MiniFlowatch2 15L/h	1	153,20

### POMPE MICROBLUE

**BlueDiamond®**  
condensate removal pumps

Equipée d'une membrane en élastomère conique, breveté GyRok, la pompe MicroBlue permet une aspiration jusqu'à 2m de hauteur dans toutes les positions. Ultra silencieuse 17dB(A), elle fonctionne à sec ou avec de l'eau et sans accessoire de siphoning.



#### CARACTÉRISTIQUES TECHNIQUES

- Hauteur d'aspiration maximum : 2m
- Ultra compacte : 150x37x40mm
- Débit maximum : 5l/h
- Niveau sonore : 17dB(A)

**GARANTIE**

**3 ans + 2 ans** supplémentaires si la pompe est installée avec des appareils Mitsubishi Electric

Code	Désignation abrégée	Désignation	Cond <sup>t</sup> livraison	Prix €
050101-000020	POMPEMICROBLUE	Pompe de relevage bi-bloc Microblue 5l/h	1	260,90

# Condensats



## POMPE MINIAQUA SILENCE+

Entièrement moulée dans de la résine, elle relève silencieusement (19dB(A)) les condensats jusqu'à une hauteur de 10 m (mCE) avec un débit maximum de 12 L/h. D'une section de 28x28 mm, elle s'installe facilement entre des liaisons frigorifiques ou derrière un climatiseur. Equipée d'un dispositif «anti-siphonnage».

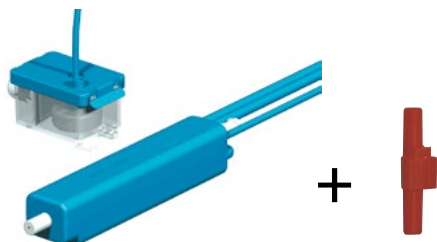

### CARACTÉRISTIQUES TECHNIQUES

- Alimentation : 230V
- Débit maximum : 12L/h à 2mCE
- Equipée d'une alarme
- Niveau sonore : 19dB(A)
- Anti-siphon inclus
- Ultra-compacte : 183x28x28mm

**GARANTIE 2 ANS**

Code	Désignation abrégée	Désignation	Cond <sup>t</sup> livraison	Prix €
050101-000200	POMPEBLEUEMINIAQUA	Pompe de relevage bi-bloc Mini Aqua 12L/h	1	181,60

## POMPES GOULOTTES

La particularité de ces pompes réside dans leur conception. Cette solution est à privilégier lorsque l'on fait remonter les liaisons frigorifiques à gauche ou à droite du climatiseur pour un passage en faux-plafond.



## POMPE FLOWATCH DESIGN

D'une forme épurée, elle s'intègre facilement dans les installations résidentielles et tertiaires (aucun clip visible). La platine de fixation et son coude sont réversibles pour un montage gauche ou droit.



### CARACTÉRISTIQUES TECHNIQUES

- Stop siphoning inclus
- Débit maximum : 15 L/h à 2mCE
- Equipée d'une alarme
- Niveau sonore <21dB(A)
- Kit pré-assemblé
- IP64
- Dimensions goulotte : 80x55x800mm

**GARANTIE 2 ANS**

Code	Désignation abrégée	Désignation	Cond <sup>t</sup> livraison	Prix €
050103-000040	POMPEFLOWATCHDESIGN	Pompe de relevage bi-bloc Flowatch Design 15L/h	1	202,60



## POMPE MICROBLUE GOULOTTE



### GARANTIE

**3 ans + 2 ans** supplémentaires si la pompe est installée avec des appareils Mitsubishi Electric

Code	Désignation abrégée	Désignation	Cond <sup>t</sup> livraison	Prix €
050103-000045	POMPMICROBLUEGOULIV	Pompe de relevage bi-bloc Microblue 5L/h - goulotte ivoire	1	269,30
050103-000046	POMPMICROBLUEGOULBL	Pompe de relevage bi-bloc Microblue 5L/h - goulotte blanche	1	269,30



## POMPES MONOBLOC

**BlueDiamond®**  
condensate removal pumps

## POMPE MINIBLUE SONDE

La Mini Bleue est une pompe de relevage à diaphragme rotatif. Ce principe révolutionnaire consiste à aspirer mécaniquement l'eau de condensats à travers un diaphragme en élastomère renforcé d'où elle est évacuée sous pression. Ce système tolère les petites particules en suspension ainsi que de l'eau peu gluante. La pompe peut également tourner à sec.

La pompe Mini Bleue est équipée de sondes déportées (un delta de 6°C entre les deux sondes active la pompe).



## CARACTÉRISTIQUES TECHNIQUES

- Auto-amorçante
- Equipée d'une alarme
- Dimensions : 138x58x67mm
- Débit maximum : 8 L/h à 5mCE
- Niveau sonore : 21dB(A)

## GARANTIE

**3 ans + 2 ans** supplémentaires si la pompe est installée avec des appareils Mitsubishi Electric

Code	Désignation abrégée	Désignation	Cond <sup>t</sup> livraison	Prix €
050101-000350	POMPENIBLUESONDE	Pompe de relevage bi-bloc MiniBlue + sonde 8L/h	1	260,30

**BlueDiamond®**  
condensate removal pumps

## POMPE MINIBLUE RESERVOIR

Conçue pour combiner performance, fiabilité et flexibilité d'installation, la pompe MiniBlue R fonctionne uniquement lorsqu'il y a des condensats grâce à la technologie unique de réservoir à thermistance.



## CARACTÉRISTIQUES TECHNIQUES

- Auto-amorçante
- Equipée d'une alarme
- Dimensions : 138x58x67mm
- Débit maximum : 8 L/h à 5mCE
- Niveau sonore : 21dB(A)

## GARANTIE

**3 ans + 2 ans** supplémentaires si la pompe est installée avec des appareils Mitsubishi Electric

Code	Désignation abrégée	Désignation	Cond <sup>t</sup> livraison	Prix €
050101-000360	POMPENIBLUER	Pompe de relevage bi-bloc MiniBlue + réservoir	1	261,40

**BlueDiamond®**  
condensate removal pumps

## POMPE MAXIBLUE

Spécialement dédiée aux environnements à forts taux d'humidité, la pompe MaxiBlue est idéale pour les unités de climatisation de moyenne taille.



## CARACTÉRISTIQUES TECHNIQUES

- Hauteur d'aspiration maxi : 8m
- Dimensions : 158x58x67mm
- Débit maximum : 14L/h
- Niveau sonore : 21dB(A)

## GARANTIE

**3 ans + 2 ans** supplémentaires si la pompe est installée avec des appareils Mitsubishi Electric

Code	Désignation abrégée	Désignation	Cond <sup>t</sup> livraison	Prix €
050101-000370	POMPENMAXIBLUE	Pompe de relevage bi-bloc MaxiBlue 14L/h	1	268,70

# Condensats

## POMPE MEGABLUE

**BlueDiamond®**  
condensate removal pumps



### CARACTÉRISTIQUES TECHNIQUES

- Hauteur d'aspiration maxi : 7m
- Dimensions : 234x58x68mm
- Débit maxi : 50L/h
- Niveau sonore : 23dB(A)

### GARANTIE

**3 ans + 2 ans** supplémentaires si la pompe est installée avec des appareils Mitsubishi Electric

Code	Désignation abrégée	Désignation	Cond <sup>t</sup> livraison	Prix €
050101-000380	POMPEMEGABLUE	Pompe de relevage bi-bloc MegaBlue 50L/h	1	377,10

**siccom**  
INNOVATIVE VISION

## POMPE FLOWATCH TANK

Pompe de relevage monobloc de grand débit qui permet d'évacuer des eaux de condensats issues de systèmes de climatisation, de réfrigération ou de chaudière à condensation à gaz. Sa faible hauteur d'encombrement est particulièrement adaptée aux vitrines réfrigérées, aux évaporateurs et aux armoires frigorifiques.



### CARACTÉRISTIQUES TECHNIQUES

- Hauteur d'aspiration maxi : 5,50m
- Dimensions : 280x130x135mm
- Débit maxi : 788Lh
- Niveau sonore : 47dB(A)

### GARANTIE 2 ANS

Code	Désignation abrégée	Désignation	Cond <sup>t</sup> livraison	Prix €
050102-000410	POMPEFLOWATCHTANK	Pompe de relevage monobloc Flowatch Tank 788 l/h	1	164,80

**siccom**  
INNOVATIVE VISION

## POMPE FLOWATCH VISION

La seule pompe monobloc murale multi-positions pour les climatiseurs jusqu'à 10 kW.

### CARACTÉRISTIQUES TECHNIQUES

- Hauteur d'aspiration : 10m
- Dimensions : 230x61,5x55mm
- Débit maxi : 15L/h
- Niveau sonore : 19,7dB(A)

### + PRODUIT

**Maintenance facilité :** l'accès aux éléments de la pompe se fait simplement en otant le capot. Le filtre du réservoir est démontable empêchant ainsi les poussières et particules de détériorer la pompe.

### GARANTIE 2 ANS #NOUVEAU

Code	Désignation abrégée	Désignation	Cond <sup>t</sup> livraison	Prix €
050101-000251	POMPEFLOWATCHVISION	Pompe de relevage monobloc multi-positions 15L/h	1	147,50



### POMPE MINI TANK

La pompe mini Tank est particulièrement bien adaptée pour être positionnée sous les groupes extérieurs de part sa faible hauteur et son classement IP67.



#### CARACTÉRISTIQUES TECHNIQUES

- Hauteur d'aspiration maxi : 15m
- Dimensions : 210x89x69mm
- Débit maximum : 35L/h
- Niveau sonore : 35dB(A)

**GARANTIE 2 ANS**

Code	Désignation abrégée	Désignation	Cond <sup>t</sup> livraison	Prix €
050102-000405	POMPEMINITANK	Pompe de relevage monobloc Mini Tank 35L/h	1	178,90

### ACCESSOIRES POMPES BLUEDIAMOND

**GARANTIE 1 AN**



Code	Désignation abrégée	Désignation	Cond <sup>t</sup> livraison	Prix €
050101-000390	RESERVOIRMULTITANK	Réservoir pour pompes MegaBlue, MaxiBlue	1	122,80
050101-000391	RALLONGESONDE5M	Rallonge 5m sonde temp/réservoir Bluediamond	1	60,10
050101-000392	SONDEDETEMPERATURE	Sonde de température pour pompes Bluediamond	1	98,20
050101-000393	CONNECTEUR	Connecteur fonctionnement continu Bluediamond	1	21,60

### ACCESSOIRES POMPES SICCOM

#### CLAPET ANTI-SIPHON

**GARANTIE 1 AN**



Code	Désignation abrégée	Désignation	Cond <sup>t</sup> livraison	Prix €
050101-000009	STOPSIPHONING	Clapet anti-siphon à l'unité	1	5,40
050101-000014	KITSILENCECDMINI	Kit Silence EASYFIX pour pompe MINI FLOWATCH 2	1	4,90

#### KIT D'EXTERNALISATION

Permet de déporter la pompe dans le faux-plafond.



Code	Désignation abrégée	Désignation	Cond <sup>t</sup> livraison	Prix €
050101-000017	KITEXTERNALISATIONGOUL	Kit externalisation : rallonge 2m + tube aspiration 2m	1	35,20

## ACCESSOIRES DE POMPES DE RELEVAGE

### TUYAUX CRISTAL ARMÉS

Souples avec une armature tressée, nos tuyaux s'adaptent sur toutes nos pompes de relevage nues ou vendues en kit avec angle et goulotte. Fini les risques de pincements, même si le tube est cintré à plus de 180°.



Code	Désignation abrégée	Désignation	Cond <sup>t</sup> livraison	Prix €
050104-100069	POMPETUY69ARM	Tuyau cristal armé 6/9 couronne 30m	1	28,20
050104-100912	POMPETUY912ARM	Tuyau cristal armé 9/12 couronne 30m	1	37,60

### RACCORD AUTO-ÉTANCHE

Raccord auto-étanche par simple serrage. Utilisable avec les tuyaux de condensats en diamètre 6/9mm et 9/12mm.



Code	Désignation abrégée	Désignation	Cond <sup>t</sup> livraison	Prix €
050104-100010	RACCORDETANCHE	Raccord auto-étanche 6/9 - 9/12	3	48,20

### CLAPET ANTI-RETOUR

Les clapets anti-retour sont nécessaires pour éviter que les pompes de relevage bi-bloc ou monobloc ne se désamorcent. Ils permettent aussi de palier les démarrages intempestifs de celles-ci.



Code	Désignation abrégée	Désignation	Cond <sup>t</sup> livraison	Prix €
050101-000120	CLAPET69	Clapet anti-retour Ø 6/9mm Sachet de 5	1	41,30

### UNION

Il permet de raccorder deux tuyaux cristal entre eux.



Code	Désignation abrégée	Désignation	Cond <sup>t</sup> livraison	Prix €
050105-100006	UNION6	Union cannelée 1/4" MM pour tuyau 6mm	5	6,60

### TÉ DE DERIVATION



Code	Désignation abrégée	Désignation	Cond <sup>t</sup> livraison	Prix €
050105-000017	TECANNELE6MM	TE cannelé dérivation 1/4"MM pour tuyau 6mm	5	9,50

## EVACUATION DES CONDENSATS

### VAPOBOX

C'est un système innovant pour l'élimination de l'eau de condensats produite par les unités intérieures pendant l'été. L'eau s'évapore grâce à la chaleur produite par la ventilation de l'unité extérieure. La Vapobox doit être placée devant l'hélice de celle-ci, correspondant au débit d'air le plus important. Généralement, elle se positionne sur le premier tiers bas du groupe extérieur.

La Vapobox permet de traiter des puissances frigorifiques de 1 à 5,5kW.

**GARANTIE 2 ANS**



Désignation Abrégée	Puissance frigorifique max.	Largeur	Hauteur	Profondeur	Poids
VAPOBOX2	≤ 5,5kW	300mm	480mm	50mm	480g
Code	Désignation abrégée	Désignation	Cond <sup>t</sup> livraison	Prix €	
050101-000450	VAPOBOX2	Dissipateur écologique de condensat ≤5,5kW froid	1	101,70	

## ACCESSOIRES D'ÉVACUATION DE CONDENSATS

## TUYAU STANDARD

Le tuyau d'évacuation standard a la particularité d'être polyvalent sur les diamètres de raccordement. En effet, il peut se raccorder en 16 mm ou 18 mm. A chaque jointure de 1m, vous coupez au diamètre choisi. Son emballage carton facilite sa manipulation et son stockage.



Code	Désignation abrégée	Désignation	Cond <sup>t</sup> livraison	Prix €
050105-101618	TUYAU16/18-50M	Tuyau 16-18mm pour évacuation condensats 50m	1	41,30

## TUYAU RENFORCÉ

Les tuyaux d'évacuation de condensats renforcés présentent une trame spiralée en PVC rigide. Résistants à l'écrasement dans les passages de murs, ils autorisent un cintre à 360° sans se pincer.



Code	Désignation abrégée	Désignation	Cond <sup>t</sup> livraison	Prix €
050105-001630	TUYAUEVAC1630	Tuyau 16mm évacuation condensats renforcé 30m	1	40,00

## UNION ET TÉS

L'union et le « Té » permettent de rallonger ou d'assembler plusieurs tuyaux de condensats suivant la configuration de l'installation.

## UNION



Code	Désignation abrégée	Désignation	Cond <sup>t</sup> livraison	Prix €
050105-100016	UNION16	Union cannelée MM pour tuyau 16mm	10	2,50

## TÉS



Code	Désignation abrégée	Désignation	Cond <sup>t</sup> livraison	Prix €
050105-000016	TUYAUTE16	Té cannelé dérivation 16mm tuyau de condensats	10	2,90

## Y

Permet de raccorder aussi bien des tuyaux de condensats en 16 mm et 18 mm. Utilisable uniquement en position verticale, il rassemble deux tuyaux en un.



Code	Désignation abrégée	Désignation	Cond <sup>t</sup> livraison	Prix €
050105-000010	TUYAU1618	Y de dérivation pour condensats 18mm et 16mm	20	2,10

## SIPHON VERTICAL

Évite les remontés d'odeurs. Il s'intègre facilement dans la goulotte et il peut être raccordé directement en Ø16, 18 ou 20mm.



Code	Désignation abrégée	Désignation	Cond <sup>t</sup> livraison	Prix €
050105-000020	SIPHONSF	Siphon vertical pour tuyau de condensats	1	3,40

## TUBES ET ACCESSOIRES PVC BLANCS

**+ PRODUIT**

Cintrable à 180°C et résistant au feu.

## TUBE PVC BLANC

Esthétique et discret, ce tube est particulièrement apprécié lorsqu'il est nécessaire de réaliser une ou plusieurs visites des écoulements de condensats. En effet, non collé il est facilement démontable grâce aux joints toriques de ses accessoires qui assurent l'étanchéité.

## CARACTÉRISTIQUES TECHNIQUES

- Epaisseur du tube : 2 mm
- Diamètre extérieur : 20 mm
- Diamètre intérieur : 16 mm
- Raccordement : Mâle / Mâle



Code	Désignation abrégée	Désignation	Cond <sup>t</sup> livraison	Prix €
050106-210020	TUBE20BLANC180	Tube blanc 20mm x 2ml cintrable à 180°	35	3,30

## COUDE 45



Code	Désignation abrégée	Désignation	Cond <sup>t</sup> livraison	Prix €
050106-200120	COUDE45TUBE20BLANC	Coude 45° FF 20mm PVC blanc pour tube condensats	20	3,90

## COUDE 90



Code	Désignation abrégée	Désignation	Cond <sup>t</sup> livraison	Prix €
050106-200220	COUDE90TUBE20BLANC	Coude 90° FF 20mm PVC blanc pour tube condensats	20	3,90

## MANCHON

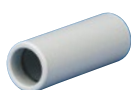

Code	Désignation abrégée	Désignation	Cond <sup>t</sup> livraison	Prix €
050106-200320	MANCHONTUBE20BLANC	Manchon FF 20mm PVC blanc pour tube condensats	20	3,60

## TÉ



Code	Désignation abrégée	Désignation	Cond <sup>t</sup> livraison	Prix €
050106-200420	TETUBE20BLANC	Té FFF 20mm PVC blanc pour tube condensats	20	4,50

## CLIPS



Code	Désignation abrégée	Désignation	Cond <sup>t</sup> livraison	Prix €
050106-200520	CLIPSTUBE20BLANC	Clips fixation murale tube condensats PVC 20mm	20	20,90

## REDUCTIONS



Code	Désignation abrégée	Désignation	Cond <sup>t</sup> livraison	Prix €
050105-000116	REDUCTION16D14161820	Réduction jaune F16mm M14-16-18-20mm	20	3,70
050105-000118	REDUCTION18D14161820	Réduction rouge F18mm M14-16-18-20mm	20	3,70
050105-000120	REDUCTION20D14161820	Réduction bleue F20mm M14-16-18-20mm	20	3,70
050105-000125	REDUCTION25D14161820	Réduction verte F25mm M14-16-18-20mm	20	4,00
050105-000132	REDUCTION32D14161820	Réduction ivoire F32mm M14-16-18-20mm	20	4,00

## SORTIE DE GROUPE



Code	Désignation abrégée	Désignation	Cond <sup>t</sup> livraison	Prix €
050105-000030	SORTIEGROUPEUNIV	Sortie de groupe universelle	1	22,30

## ACCESSOIRES PVC GRIS

## TUBE PVC GRIS

Le tuyau et les raccords PVC que nous vous proposons sont garantis par nos fabricants, conformes aux recommandations et spécifications de la nouvelle norme Européenne EN1329. Les raccords d'évacuation bénéficient des normes «NF -E» et «NF Me».

Classement au feu : fabriqués exclusivement à partir de granulés de PVC rigide certifiés conformes à la norme NFP92-501, Résilia 28-405M1.

## TUBE



Code	Désignation abrégée	Désignation	Cond <sup>t</sup> livraison	Prix €
050106-200032	TUBE2MLPVC32X3	Tube PVC 32x3mmx2ml gris NFE + NF Me	1	7,50

## MANCHON



Code	Désignation abrégée	Désignation	Cond <sup>t</sup> livraison	Prix €
050106-000232	MANCHON32	Manchon PVC 32 FF	10	0,90

## RÉDUCTION



Code	Désignation abrégée	Désignation	Cond <sup>t</sup> livraison	Prix €
050106-000433	REDUCTIONMF4032	Réduction MF 40/32 incorporée	10	1,50

# Condensats



## SIPHON

Code	Désignation abrégée	Désignation	Cond <sup>t</sup> livraison	Prix €
050106-000532	SIPHONPVC32MF	Siphon de parcours PVC 32 MF	1	48,00

## RÉDUCTION ÉLASTOMÈRE

### + PRODUIT

Joint élastomère mâle pour raccordement multi-diamètres - Ø 32 mm.  
Autorise le raccordement étanche vertical de tubes multi-matériaux jusqu'à 25 mm.



Code	Désignation abrégée	Désignation	Cond <sup>t</sup> livraison	Prix €
050106-000432	REDUCTIONMP32	Réduction raccordement MF métal plastique PVC 32	10	6,50

## TÉS



Code	Désignation abrégée	Désignation	Cond <sup>t</sup> livraison	Prix €
050106-000632	TEPVC32FF	Té pied de biche FFF PVC - Ø 32mm	10	3,30
050106-000640	TEPVC40FF	Té pied de biche FFF PVC - Ø 40mm	10	4,50

## CULOTTE



Code	Désignation abrégée	Désignation	Cond <sup>t</sup> livraison	Prix €
050106-000732	CULOTTEPVC32FF	Culotte 45° FFF PVC Ø 32mm	10	3,60

## COLLIER



Code	Désignation abrégée	Désignation	Cond <sup>t</sup> livraison	Prix €
050106-000933	COLLIER32	Collier monobloc PVC 32 - sachet de 10	1	16,20

## COUDES 45



Code	Désignation abrégée	Désignation	Cond <sup>t</sup> livraison	Prix €
050106-014532	COUDE45FF32	Coude 45° FF PVC Ø 32mm	10	1,50
050106-024532	COUDE45MF32	Coude 45° MF PVC Ø 32mm	10	1,50

## COUDES 90



Code	Désignation abrégée	Désignation	Cond <sup>t</sup> livraison	Prix €
050106-019032	COUDE90FF32	Coude 90° FF PVC Ø 32mm	10	1,50
050106-029032	COUDE90MF32	Coude 90° MF PVC Ø 32mm	10	1,50



## ACCESSOIRES PVC



## COLLE PVC

Code	Désignation abrégée	Désignation	Cond <sup>t</sup> livraison	Prix €
050106-000001	COLLEPVC250ML	Colle PVC 250ml avec applicateur pinceau	1	12,80

## PINCE PVC

GARANTIE 1 AN



Code	Désignation abrégée	Désignation	Cond <sup>t</sup> livraison	Prix €
050905-000630	PINCEPVC	Pince coupante PVC diam 6 à 42mm	1	24,60

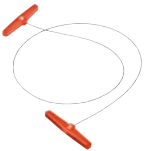

## SCIE FIL PVC

Code	Désignation abrégée	Désignation	Cond <sup>t</sup> livraison	Prix €
050905-000631	SCIEFILPVC	Scie à fil pour tuyau PVC	1	33,40

## BACS À CONDENSATS

Nos bacs de récupération de condensats sauront satisfaire aux solutions techniques que vous préconisez. Ils peuvent s'adapter sur tous les supports muraux. Pour éviter les phénomènes de gel en hiver, un cordon chauffant thermostaté de 100W peut équiper le bac que vous avez choisi.



Code	Désignation abrégée	Désignation	Cond <sup>t</sup> livraison	Prix €
051009-000010	BACPVC 1	Bac PVC 790x390 mm pour condensats	1	62,90
051009-000020	BACPVC 2	Bac PVC 940x420 mm pour condensats	1	68,50

## GOULOTTE IVOIRE ET ACCESSOIRES

### GOULOTTES

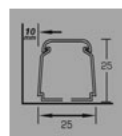
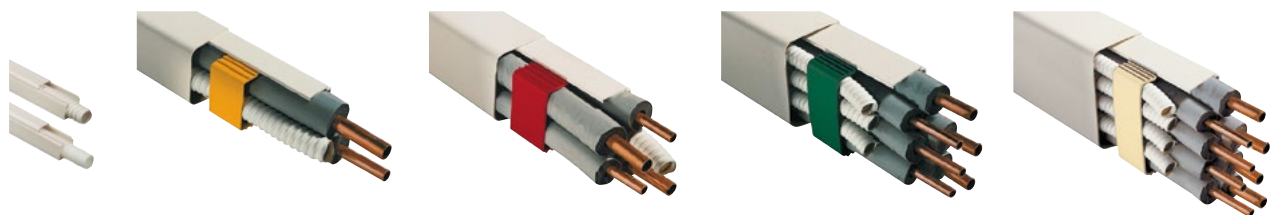
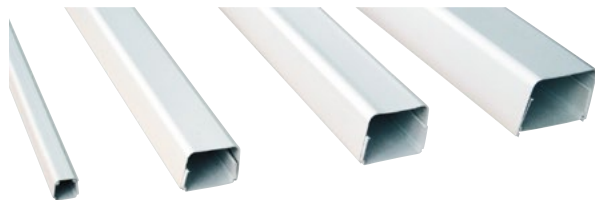

GOULBC03

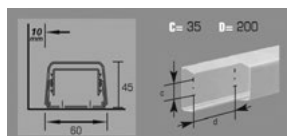

GOULBC06

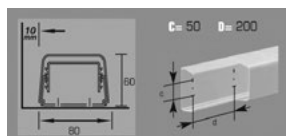

GOULBC08

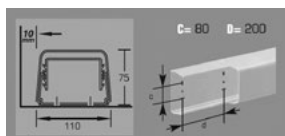

GOULBC12

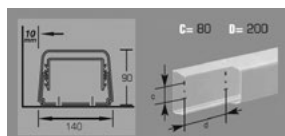

GOULBC14

### CARACTÉRISTIQUES TECHNIQUES

- Classement IP : 74 (normes ASTM D256)
- Température d'utilisation : -20°C à +60°C
- Classement au feu : M1
- Non propagateur de flamme
- Couleur ivoire : RAL9001
- Traité contre les ultra-violet
- Longueur : 2 m

**GARANTIE 1 AN**

Code	Désignation abrégée	Désignation	Cond <sup>t</sup> livraison	Prix €
050701-000001	GOULBC-01	Goulotte 18x18mm - 2ml	54	3,60
050701-000003	GOULBC-03	Goulotte ivoire 25x25mm - 2ml	32	3,80
050701-000006	GOULBC-06	Goulotte ivoire 60x45mm avec film protection 2ml	12	9,60
050701-000008	GOULBC-08	Goulotte ivoire 80x60mm avec film protection 2ml	8	13,10
050701-000012	GOULBC-12	Goulotte ivoire 110x75mm film protection 2ml	4	19,90
050701-000014	GOULBC-14	Goulotte ivoire 140x90mm film protection 2ml	4	30,30

### JOINT SOUPLE



Placé à la jonction entre la goulotte 80x60 et l'unité intérieure, ce joint souple est idéal pour une finition parfaite.

Code	Désignation abrégée	Désignation	Cond <sup>t</sup> livraison	Prix €
050702-000010	JOINTSOUPLEBC08	Joint de finition pour goulotte 80x60mm	10	3,30

### PASSAGES DE MUR



GOULRC03



GOULPM

Code	Désignation abrégée	Désignation	Cond <sup>t</sup> livraison	Prix €
050702-008003	GOULRC-03	Passage de mur ivoire 25x25mm	20	1,50
050702-008006	GOULPM-06	Passage de mur ivoire 60x45mm	10	3,60
050702-008008	GOULPM-08	Passage de mur ivoire 80x60mm	8	4,60
050702-008012	GOULPM-12	Passage de mur ivoire 110x75mm	8	6,10
050702-008014	GOULPM-14	Passage de mur ivoire 140x90mm	8	8,20

## SORTIES DE MUR



Code	Désignation abrégée	Désignation	Cond <sup>t</sup> livraison	Prix €
050702-003006	GOULCM-06	Sortie de mur ivoire 60x45mm	9	4,70
050702-003008	GOULCM-08	Sortie de mur ivoire 80x60mm	6	6,10
050702-003012	GOULCM-12	Sortie de mur ivoire 110x75mm	4	7,20
050702-003014	GOULCM-14	Sortie de mur ivoire 140x90mm	4	10,30

## RACCORDS DE MUR



Code	Désignation abrégée	Désignation	Cond <sup>t</sup> livraison	Prix €
050702-008028	GOULRM08RACCANGLE	Raccord d'angle mural ivoire 80x60	6	4,90

## FLEXIBLES SORTIE DE MUR

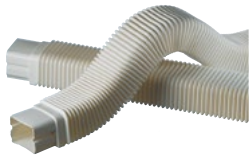

Code	Désignation abrégée	Désignation	Cond <sup>t</sup> livraison	Prix €
050702-007008	GOULGF-08	Flexible sortie de mur ivoire 80x60x590mm	4	10,70

## TÉS



Code	Désignation abrégée	Désignation	Cond <sup>t</sup> livraison	Prix €
050702-005008	GOULDT-08	Té ivoire 80x60mm	4	9,00
050702-005012	GOULDT-12	Té ivoire 110x75mm	2	11,70
050702-005014	GOULDT-14	Té ivoire 140x90mm	2	15,50

## RÉDUCTIONS

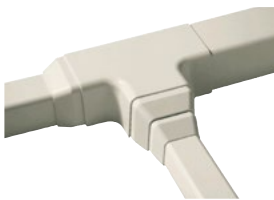

Code	Désignation abrégée	Désignation	Cond <sup>t</sup> livraison	Prix €
050702-009008	GOULRI-08	Réduction ivoire 80x60mm à 60x45mm	12	2,70
050702-009012	GOULRI-12	Réduction ivoire 110x75mm à 80x60mm	8	3,30
050702-009014	GOULRI-14	Réduction ivoire 140x90mm à 110x75mm	8	5,40

## JOINTS D'INTERSECTION



Code	Désignation abrégée	Désignation	Cond <sup>t</sup> livraison	Prix €
050702-006003	GOULGC-03	Joint d'intersection ivoire 25x25mm	20	1,50
050702-006006	GOULGC-06	Joint d'intersection ivoire 60x45mm	30	1,90
050702-006008	GOULGC-08	Joint d'intersection ivoire 80x60mm	30	2,30
050702-006012	GOULGC-12	Joint d'intersection ivoire 110x75mm	20	2,70
050702-006014	GOULGC-14	Joint d'intersection ivoire 140x90mm	20	3,40

## ANGLES EXTÉRIEURS



Code	Désignation abrégée	Désignation	Cond <sup>t</sup> livraison	Prix €
050702-001003	GOULAE-03	Angle extérieur ivoire 25x25mm	20	1,50
050702-001006	GOULAE-06	Angle extérieur ivoire 60x45mm	12	3,50
050702-001008	GOULAE-08	Angle extérieur ivoire 80x60mm	9	3,80
050702-001012	GOULAE-12	Angle extérieur ivoire 110x75mm	6	4,70
050702-001014	GOULAE-14	Angle extérieur ivoire 140x90mm	6	6,40

## ANGLE EXTÉRIEUR RÉGLABLE

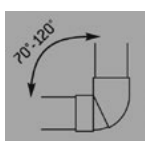

Code	Désignation abrégée	Désignation	Cond <sup>t</sup> livraison	Prix €
050702-101008	GOULAE08REG	Angle extérieur réglable de 70° à 120° - 80x60mm	6	4,30

## ANGLES INTÉRIEURS



Code	Désignation abrégée	Désignation	Cond <sup>t</sup> livraison	Prix €
050702-002003	GOULAI-03	Angle intérieur ivoire 25x25mm	20	1,50
050702-002006	GOULAI-06	Angle intérieur ivoire 60x45mm	8	3,50
050702-002008	GOULAI-08	Angle intérieur ivoire 80x60mm	6	3,80
050702-002012	GOULAI-12	Angle intérieur ivoire 110x75mm	4	5,30
050702-002014	GOULAI-14	Angle intérieur ivoire 140x90mm	4	6,40

## ANGLE INTÉRIEUR RÉGLABLE

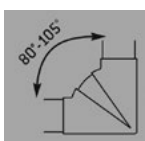

Code	Désignation abrégée	Désignation	Cond <sup>t</sup> livraison	Prix €
050702-102008	GOULAI08REG	Angle intérieur réglable de 80° à 105° - 80x60mm	4	4,30

## ANGLES À PLAT



Code	Désignation abrégée	Désignation	Cond <sup>t</sup> livraison	Prix €
050702-004003	GOULCP-03	Angle à plat 90° ivoire 25x25mm	20	1,50
050702-004006	GOULCP-06	Angle à plat 90° ivoire 60x45mm	10	3,90
050702-004008	GOULCP-08	Angle à plat 90° ivoire 80x60mm	8	5,00
050702-004012	GOULCP-12	Angle à plat 90° ivoire 110x75mm	6	7,00
050702-004014	GOULCP-14	Angle à plat 90° ivoire 140x90mm	6	9,60

## ANGLE PLAT RÉGLABLE

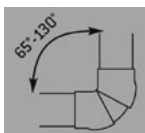

Code	Désignation abrégée	Désignation	Cond <sup>t</sup> livraison	Prix €
050702-104008	GOULCP08REG	Angle à plat réglable de 65° à 130° - 80x60mm	6	5,80

## ANGLE VERTICAL

Il existe deux types d'angles : gauche ou droite, suivant le cheminement de vos liaisons frigorifiques par rapport au plan vertical.



Code	Désignation abrégée	Désignation	Cond <sup>t</sup> livraison	Prix €
050702-201008	GOULAVD08	Angle vertical droit 80x60mm pour GOULBC-08	4	8,90
050702-301008	GOULAVG08	Angle vertical gauche 80x60mm pour GOULBC-08	4	8,90

## BOUCHONS

Astuce : pour réaliser un bouchon pour une goulotte 110x75 ou 140x90, il suffit de prendre un angle extérieur de la taille choisie et de découper la partie formant un joint d'intersection !



Code	Désignation abrégée	Désignation	Cond <sup>t</sup> livraison	Prix €
050702-011003	GOULTT-03	Bouchon 25x25mm pour GOULBC-03	20	1,45
050702-011006	GOULTT-06	Bouchon 60x45mm pour GOULBC-06	12	3,30
050702-011008	GOULTT-08	Bouchon 80x60mm pour GOULBC-08	9	3,50

## CLIPS DE MAINTIEN

Rapides et pratiques, ces clips vous aident à maintenir vos liaisons frigorifiques dans l'embase de la goulotte.

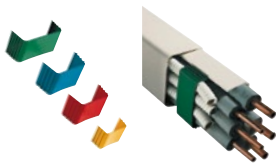

Code	Désignation abrégée	Désignation	Cond <sup>t</sup> livraison	Prix €
050702-010006	GOULST-06	Clips de maintien 60x45mm pour GOULBC-06	30	0,50
050702-010008	GOULST-08	Clips de maintien 80x60mm pour GOULBC-08	30	0,60
050702-010012	GOULST-12	Clips de maintien 110x75mm pour GOULBC-12	20	0,80
050702-010014	GOULST-14	Clips de maintien 140x90mm pour GOULBC-14	20	0,90

## PINCE COUPE-GOULOTTE

Simple et efficace, la pince coupe-goulotte permet de couper net toutes les goulottes de 25 à 90mm.

**GARANTIE 1 AN**



Code	Désignation abrégée	Désignation	Cond <sup>t</sup> livraison	Prix €
050700-000010	PINCEGOULOTTE	Pince coupe-goulotte	1	199,00
050700-000020	LAMEPINCEGOULOTTE	Lames de rechange pour pince coupe-goulotte	1	64,70

## GOULOTTES BLANCHES ET ACCESSOIRES

Couleur : RAL9010 blanc pur.



## GOULOTTE BLANCHE ARRONDIE

GARANTIE 1 AN

Code	Désignation abrégée	Désignation	Cond <sup>t</sup> livraison	Prix €
050701-000018	GOULBC08BP	Goulotte blanc pur 80x60mm - 2ml	8	13,10
050701-000022	GOULBC12BP	Goulotte blanc pur 110x75mm - 2ml	8	19,90

## ACCESSOIRES



ANGLE EXTERIEUR



ANGLE INTERIEUR



SORTIE DE MUR



ANGLE A PLAT



TÉS



JOINT D'INTERSECTION



PASSAGE DE MUR



BOUCHON

Code	Désignation abrégée	Désignation	Cond <sup>t</sup> livraison	Prix €
050702-001018	GOULAE08BP	Angle extérieur blanc pur 80x60mm	9	3,80
050702-001022	GOULAE12BP	Angle extérieur blanc pur 110x75mm	6	4,70
050702-002018	GOULAI08BP	Angle intérieur blanc pur 80x60mm	6	3,80
050702-002022	GOULAI12BP	Angle intérieur blanc pur 110x75mm	4	5,30
050702-003018	GOULCM08BP	Sortie de mur blanc pur 80x60mm	6	6,10
050702-003022	GOULCM12BP	Sortie de mur blanc pur 110x75mm	4	7,20
050702-004018	GOULCP08BP	Angle à plat 90° blanc pur 80x60mm	8	5,00
050702-004022	GOULCP12BP	Angle à plat 90° blanc pur 110x75mm	8	7,00
050702-005018	GOULDT08BP	Té blanc pur 80x60mm	4	9,00
050702-005022	GOULDT12BP	Té blanc pur 110x75mm	2	11,70
050702-006018	GOULGC08BP	Joint d'intersection blanc pur 80x60mm	30	2,30
050702-006022	GOULGC12BP	Joint d'intersection blanc pur 110x75mm	20	2,70
050702-008018	GOULPM08BP	Passage de mur blanc pur 80x60mm	8	4,60
050702-008022	GOULPM12BP	Passage de mur blanc pur 110x75mm	8	6,10
050702-011018	GOULTT08BP	Bouchon blanc pur 80x60mm	9	3,50
050702-009022	GOULRI12BP	Réduction blanc pur 110x75mm	8	3,30

## GOULOTTES CARRÉES, ARC ET ACCESSOIRES

Ces goulottes sont traitées anti-UV, classées M1. Elles peuvent s'installer aussi bien à l'intérieur qu'à l'extérieur.

### CARACTÉRISTIQUES TECHNIQUES

- Classement au feu : M1
- Couleur : Blanc pur
- Traitées contre les UV
- Longueur : 2 m



### GOULOTTE ARC

#NOUVEAU



Code	Désignation abrégée	Désignation	Cond <sup>t</sup> livraison	Prix €
050703-103209	GOULCC22125	Goulotte arc 22x12.5 long 2m M1	51	41,84

### GOULOTTES CARRÉES

#NOUVEAU



Code	Désignation abrégée	Désignation	Cond <sup>t</sup> livraison	Prix €
050703-104041	GOUL4040	Goulotte 40x40 long 2m M1	24	39,94
050703-108061	GOUL8060	Goulotte 80x60 long 2m M1	8	74,98
050703-110060	GOUL10060	Goulotte 100x60 long 2m M1	8	76,72
050703-112081	GOUL12080	Goulotte 120x80 long 2m M1	8	188,32

### ACCESSOIRES

#NOUVEAU



ANGLE EXTERIEUR



ANGLE INTERIEUR



ANGLE A PLAT



EMBOUT

Code	Désignation abrégée	Désignation	Cond <sup>t</sup> livraison	Prix €
050704-210060	ANGLEEXT10060	Angle extérieur variables de 70° à 120° pour GOUL10060	10	40,85
050704-212080	ANGLEEXT12080	Angle extérieur variables de 70° à 120° pour GOUL12080	4	118,64
050704-204040	ANGLEEXT12080	Angle extérieur variables de 70° à 120° pour GOUL4040	10	9,68
050704-208060	ANGLEEXT12080	Angle extérieur variables de 70° à 120° pour GOUL8060	10	40,09
050704-110060	ANGLEEXT12080	Angle intérieur variables de 70° à 120° pour GOUL10060	10	41,05
050704-112080	ANGLEEXT12080	Angle intérieur variables de 70° à 120° pour GOUL12080	4	117,84
050704-104040	ANGLEEXT12080	Angle intérieur variables de 70° à 120° pour GOUL4040	10	9,70
050704-108060	ANGLEEXT12080	Angle intérieur variables de 70° à 120° pour GOUL8060	10	39,90
050704-310060	ANGLEEXT12080	Angle à plat pour GOUL10060	10	48,78
050704-312080	ANGLEEXT12080	Angle à plat pour GOUL12080	4	137,04
050704-304040	ANGLEEXT12080	Angle à plat pour GOUL4040	10	10,26
050704-308060	ANGLEEXT12080	Angle à plat pour GOUL8060	10	46,62
050704-410060	ANGLEEXT12080	Embout pour GOUL10060	10	10,92
050704-412080	ANGLEEXT12080	Embout pour GOUL12080	10	24,08
050704-404040	ANGLEEXT12080	Embout pour GOUL4040	10	3,64
050704-408060	ANGLEEXT12080	Embout pour GOUL8060	10	10,94

# Supports et fixations

## SUPPORTS MURAUX

### SUPPORT MURAL AVEC BARRE

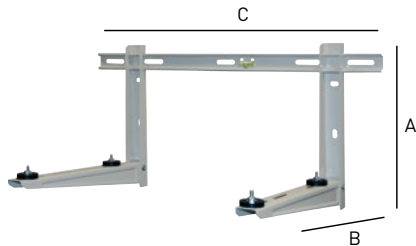

#### SUPCD50AB

Le support SUPCD50AB est équipé d'une barre de 800 mm et de niveau à bulles. La charge utile maximum conseillée est de 120 kg. Il accepte le montage du lève-groupe électrique et de son adaptateur.

Dimensions :

- A : 375 mm
- B : 420 mm
- C : 800 mm

#### + PRODUIT

- Montage sur lève-groupe
- Bulle de niveau

Code	Désignation abrégée	Désignation	Cond <sup>t</sup> livraison	Prix €
051002-000021	SUPCD50AB	Support mural barre niveau 800x420mm 120kg maxi	1	32,20

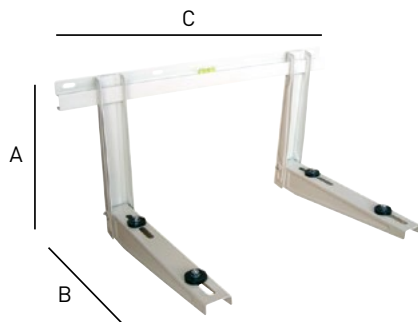

#### SUPANV150AB/ABL

Les supports SUPANV150AB et 150ABL intègrent un niveau à bulle pour faciliter la pose. La charge utile maximum conseillée est de 140kg. Ils acceptent le montage du lève-groupe électrique et de son adaptateur.

Dimensions 150AB :

- A : 375 mm
- B : 465 mm
- C : 700 mm

Dimensions 150ABL :

- A : 375 mm
- B : 550 mm
- C : 800 mm

#### + PRODUIT

- Montage sur lève-groupe
- Bulle de niveau

Code	Désignation abrégée	Désignation	Cond <sup>t</sup> livraison	Prix €
051002-000050	SUPANV150AB	Support mural barre niveau 700x465mm 140kg maxi	1	36,90
051002-000055	SUPANV150ABL	Support mural barre niveau 800x550mm 140kg maxi	1	46,20

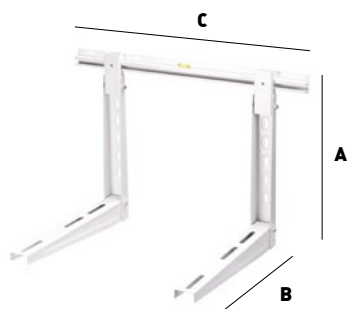

#### SUPANV200ABXL

Le support mural SUPANV200ABXL est conseillé pour l'installation des groupes à double ventilo. Il peut supporter des charges jusqu'à 200kg.

Dimensions :

- A : 560 mm
- B : 550 mm
- C : 1000 mm

Code	Désignation abrégée	Désignation	Cond <sup>t</sup> livraison	Prix €
051002-000056	SUPANV200ABXL	Support mural barre niveau 1000x550 200kg maxi	1	85,30



## SUPPORTS GALVANISES

**SUPCDGALVA560**

Le support est composé de :

- 2 rails muraux MPC 38/40 de 520mm
- 2 consoles MPC 38/40 longueur 560mm
- 4 silent-blocs pré-assemblés avec écrous coulissants, rondelles, et écrous autobloquants
- 6 bouchons de finition
- 1 kit de montage

Charge utile maximum conseillée sur 2 équerres : 150 kg.

Code	Désignation abrégée	Désignation	Cond <sup>t</sup> livraison	Prix €
051003-000020	SUPCDGALVA560	Support galva 560x520mm + amortisseurs 150kg	1	80,30

**SUPCDGALVA SPÉCIAL PAC**

Le support est composé de :

- 2 rails muraux MPC 38/40 640x520mm ou 800x520mm
- 2 consoles MPC 38/40 longueur 560mm
- 4 silent-blocs
- 6 bouchons de finition

**Support mural spécial pour Pompe à chaleur Air/Eau**

**MÜPRO****#NOUVEAU**

Code	Désignation abrégée	Désignation	Cond <sup>t</sup> livraison	Prix €
051003-000060	SUPCDGALVA640	Support galva 640x520mm + amortisseurs 150kg	1	90,00
051003-000061	SUPCDGALVA800	Support galva 800x520mm + amortisseurs 120kg	1	95,30

**SUPROF520**

Le support est composé de :

- 2 supports muraux rails 38 x 40 mm longueur 520 mm (accepte les écrous rails pour le montage des amortisseurs)
- 2 bouchons de finition

Charge utile maximum conseillée : 140 kg.

Code	Désignation abrégée	Désignation	Cond <sup>t</sup> livraison	Prix €
051003-100520	SUPROF520	Console rail 38/40 x 520mm + bouchon	1	40,50

## SUPPORTS SUR MESURE

Nous vous proposons une solution MÜPRO à composer vous-même pour des applications spécifiques. Nos profilés en acier galvanisé supportent une charge répartie suivant la norme CNRUNI-10011-73, pour vous permettre de réaliser en toute sécurité le support sur mesure dont vous avez besoin.

## RAIL 27X18

Conçu pour le supportage de gaines de ventilation dans des locaux secs, les supports MPC 27/18 se montent très facilement grâce aux repères latéraux gravés. 2 longueurs disponibles : en 1 ou 2 m.

Répartition du poids maxi (en kg) :

Longueur du rail en millimètre	↓	↓ ↓	↓ ↓ ↓
500	38,34	28,55	19,06
1000	14,58	8,56	6,11
1500	6,11	3,56	2,54
2000	2,95	1,73	1,22



Code	Désignation abrégée	Désignation	Cond <sup>t</sup> livraison	Prix €
050505-003221	RAIL27X18X1M	Rail d'installation MÜPRO 27x18x1.25mm long 1m	1	7,60
050505-003220	RAIL27X18X2M	Rail d'installation MÜPRO 27x18x1.25mm long 2m	1	14,80

## RAIL 38X40

Répartition du poids maxi (en kg) :

Longueur du rail en millimètre	↓	↓ ↓	↓ ↓ ↓
500	266,00	196,49	131,23
1000	133,37	99,83	66,48
1500	88,40	57,00	22,43
2000	53,33	31,30	3,97



Code	Désignation abrégée	Désignation	Cond <sup>t</sup> livraison	Prix €
050505-003840	RAIL 38X40 2M	Rail d'installation MÜPRO 38x40x2mm longueur 2m	1	19,00

## ACCESSOIRES RAILS SUR MESURE



## JAMBE DE FORCE

Les jambes de force MPC permettent de renforcer les supports en rails et consoles MPC et d'augmenter la capacité de charges utiles maxi. Longueur : 440mm

Code	Désignation abrégée	Désignation	Cond <sup>t</sup> livraison	Prix €
050505-000012	JAMBEDEFORCE440	Jambe de force pour rail 38/40 longueur 440mm	1	42,70

# Supports et fixations

## EQUERRE 90°



Equerre MPC pour l'assemblage et le renfort de supports en rails MPC, composée d'une platine taraudée prémontée pour faciliter le montage dans la fente du rail profilé.

Code	Désignation abrégée	Désignation	Cond <sup>t</sup> livraison	Prix €
050505-000011	ANGLERAIL9038	Equerre 90° pour fixation rail 38/40 5 trous	1	17,20

## EQUERRE COURTE 90°

Equerre courte prémontée pour profils rails MPR et MPC.

**#NOUVEAU**



Code	Désignation abrégée	Désignation	Cond <sup>t</sup> livraison	Prix €
050505-000013	ANGLERAIL9050	Equerre 90° courte prémontée pour rail 38/40 50x50mm	20	11,20

## ANGLE 45°



Code	Désignation abrégée	Désignation	Cond <sup>t</sup> livraison	Prix €
050505-000010	ANGLERAIL4538	Equerre 45° pour fixation rail 38/40 dim 40x6mm	1	11,60

## TÉ ASSEMBLAGE



Code	Désignation abrégée	Désignation	Cond <sup>t</sup> livraison	Prix €
050505-000020	TE ASSEMBLAGE 38	Té assemblage rail 38x40	1	11,60

## DOUBLE ECROU



Code	Désignation abrégée	Désignation	Cond <sup>t</sup> livraison	Prix €
050505-000008	ECROURAILDOUBLEM8	Double écrou pour rail 38/40 M8	1	2,30

## BOUCHON

Pour parfaire la réalisation de vos supports vous pouvez utiliser des bouchons de finition emboîtables en PVC noir .



Code	Désignation abrégée	Désignation	Cond <sup>t</sup> livraison	Prix €
050505-000101	BOUCHONRAIL38	Bouchon de sécurité pour rail 38x40	1	0,90

# Supports et fixations

## SUPPORTS AU SOL

### GALVANISÉ

Etudié spécialement pour les toits terrasse, il supporte une charge maximum de 480 kg et ne nécessite aucun travail préparatoire de maçonnerie et d'étanchéité pour son installation. Evolutif, il vous permet d'augmenter la surface de supportage en fonction des besoins de vos clients.



### BON À SAVOIR

Avec un plan de votre toit et les dimensions et poids de vos unités, nous vous proposerons des solutions spécifiques sur mesure pouvant soutenir jusqu'à 10 tonnes. Demandez conseil à votre commercial.

Code	Désignation abrégée	Désignation	Cond <sup>t</sup> livraison	Prix €
051004-000030	SUPTOITUREBIGFOOT	Support toiture terrasse Big Foot 480kg	1	999,90



### PVC

Réalisés en PVC rigide couleur ivoire, ces supports amortissent les vibrations et la transmission du bruit grâce à leurs alvéoles. Traités anti-UV, ils supportent une charge de 300 kg maximum répartie sur les 2 pieds. Ils sont livrés filmés avec leur visserie (écrous, rondelles, boulons 8 mm).

La finition reste un atout essentiel : nous vous proposons des bouchons venant s'insérer aux extrémités.

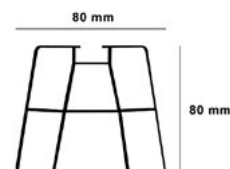

Code	Désignation abrégée	Désignation	Cond <sup>t</sup> livraison	Prix €
051005-000450	SUPSOL450	Support au sol PVC ivoire 450x80x80mm/ la paire	1	12,30
051005-000010	SUPSOLBOUCHON	Bouchon finition support au sol PVC 450x80x80mm	1	2,80



### ELASTOMERE

De géométrie conique, nos supports permettent un meilleur comportement dynamique et stable sous l'effet de la pression exercée. Résistants aux ultra-violets, ils gardent leur souplesse et ne se désagrègent pas dans le temps grâce à la caractéristique naturelle du caoutchouc. La boulonnerie électro-zinguée (12 microns) évite l'oxydation. Livrés par lot de 4 avec visserie (écrous, rondelles, tige filetée).

Désignation abrégée	Ø inférieur (mm)	Ø supérieur (mm)	Epaisseur (mm)	Visserie (mm)	Poids (kg)*
AMORTISSEUR75	47	40	24	M8x50	10-55
AMORTISSEUR150	60	50	20	M10x90	60-150

\* Poids supporté sur 4 amortisseurs

Code	Désignation abrégée	Désignation	Cond <sup>t</sup> livraison	Prix €
051007-000075	AMORTISSEUR75	Support élastomère visserie M8x50mm charge 55kg	4	14,09
051007-000150	AMORTISSEUR150	Support élastomère visserie M10x90mm pour 150kg	4	33,40

# Supports et fixations

## CAOUTCHOUC

Fabriqués à base de pneus recyclés compactés, ils sont équipés d'une barre d'acier galvanisé moulée dans la masse. Livrés avec 4 écrous prisonniers, ils résistent aux UV et répondent aux normes européennes PR EN 1177.



Désignation abrégée	Dimensions Lxhxl (mm)	Charge maxi (kg)*
SUPSOL403	450x90x160	360
SUPSOL603	600x90x160	400
SUPSOL1003	1000x90x160	440

\*Charge répartie sur les deux supports

**#NOUVEAU**

Code	Désignation abrégée	Désignation	Cond <sup>t</sup> livraison	Prix €
051005-000403	SUPSOL403	Support au sol caoutchouc 450x90x160mm la paire	1	<b>72,60</b>
051005-000603	SUPSOL603	Support au sol caoutchouc 600x90x160mm la paire	1	<b>92,20</b>
051005-001003	SUPSOL1003	Support au sol caoutchouc 1000x90x160mm la paire	1	<b>156,90</b>

## AMORTISSEURS



### CONIQUE

De formes géométriques spécifiques, ils permettent une meilleure distribution des efforts dynamiques comparativement au modèle cylindrique classique. Composés de caoutchouc naturel, ils résistent aux agressions atmosphériques. Les platines de fixations M8-23 en acier galvanisé 12 microns sont moulées séparément dans la masse de l'amortisseur. Ils sont livrés avec écrous et rondelles 8 mm.

Code	Désignation abrégée	Désignation	Cond <sup>t</sup> livraison	Prix €
051007-000001	AMORTISSEURKIT1	Amortisseur de vibration 30x28mm M8 - Kit1 par 4	1	<b>8,10</b>
051007-000002	AMORTISSEURKIT2	Amortisseur de vibration 40x30mm M8 - Kit2 par 4	1	<b>14,60</b>

## AMORTISSEURS DÄMMGULAST® ÉLECTROZINGUÉS

**MÜPRO**

Idéals pour isoler phoniquement des châssis ou des racks réalisés avec des rails d'installation.

### CARACTÉRISTIQUES TECHNIQUES

- Désolidarisation performante dans de nombreuses situations de montage
- Protection garantie évitant le contact de la visserie avec le cadre à monter
- Montage simple
- Atténuation acoustique moyenne de 17 dB(A)
- Montage avec la rondelle DÄMMGU

**#NOUVEAU**



Code	Désignation abrégée	Désignation	Cond <sup>t</sup> livraison	Prix €
051007-000004	AMORTISSEURKIT3	Kit amortisseurs isolés 43x25 mm M8 - Lot de 4	1	<b>31,10</b>

## PAVÉ EVA

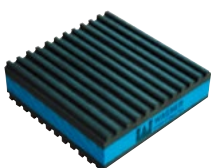

Nos pavés sont composés d'une mousse polymère laminée avec deux plaques de caoutchouc nervurées. Les nervures des plaques inférieures et supérieures forment un angle de 90° offrant ainsi une résistance naturelle aux vibrations.

- Un pavé supporte une charge maximum de 3,4 kg par cm<sup>2</sup>.

Code	Désignation abrégée	Désignation	Cond <sup>t</sup> livraison	Prix €
051007-000900	PAVE7CM	Pavé anti-vibration EVA 8x8x2cm / la pièce	1	<b>7,90</b>

# Supports et fixations

## CACHE-GROUPE ET ACCESSOIRES

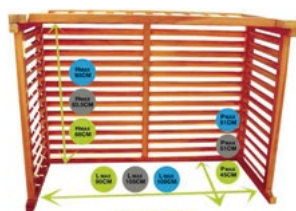

**Modèle S**  
Taille S 680x900x450mm  
(dim. intérieures)

**Modèle M**  
Taille M 835x1050x510mm  
(dim. intérieures)

**Modèle L**  
Taille L 950x1000x510mm  
(dim. intérieures)



### CACHE-GROUPE

Ces cache-groupes sont réalisés en bois exotique, résistants et qualitatifs, ils peuvent être peints ou lasurés. Leur montage est facile, le rendu est impeccable.

Les cache-groupes peuvent se superposer pour répondre à toutes les tailles de groupes extérieurs : par exemple, deux tailles L, l'une au-dessus de l'autre acceptent des groupes comme un PUAZSW120 de Mitsubishi Electric.

Désignation abrégée	DIMENSIONS		
	Largeur (mm)	Hauteur (mm)	Profondeur (mm)
DECOCLIMTAILLES	900	680	450
DECOCLIMTAILLEM	1050	835	510
DECOCLIMTAILLEL	1000	950	510
KITPIEDSMURDECOCLIM	100	50	50
FACEDOSDECOCLIMS	900	700	30
FACEDOSDECOCLIMM	1050	850	30
FACEDOSDECOCLIML	1000	980	30
FACEDESSOUSDECOCLIMS	950	480	30
FACEDESSOUSDECOCLIMM	1100	540	30
FACEDESSOUSDECOCLIML	1050	540	30

### GARANTIE 1 AN

Code	Désignation abrégée	Désignation	Cond <sup>t</sup> livraison	Prix €
051008-100030	DECOCLIMTAILLES	Cache-groupe Décoclim taille S	1	440,00
051008-100031	DECOCLIMTAILLEM	Cache-groupe Décoclim taille M	1	559,00
051008-100032	DECOCLIMTAILLEL	Cache-groupe Décoclim taille L	1	609,00

### FACE DOS



Code	Désignation abrégée	Désignation	Cond <sup>t</sup> livraison	Prix €
051008-100130	FACEDOSDECOCLIMS	Face dos pour cache-groupe Décoclim taille S	1	216,95
051008-100131	FACEDOSDECOCLIMM	Face dos pour cache-groupe Décoclim taille M	1	261,95
051008-100132	FACEDOSDECOCLIML	Face dos pour cache-groupe Décoclim taille L	1	302,95

### FACE DESSOUS



Code	Désignation abrégée	Désignation	Cond <sup>t</sup> livraison	Prix €
051008-100230	FACEDESSOUSDECOCLIMS	Face de dessous cache-groupe Décoclim taille S	1	134,45
051008-100231	FACEDESSOUSDECOCLIMM	Face de dessous cache-groupe Décoclim taille M	1	134,45
051008-100232	FACEDESSOUSDECOCLIML	Face de dessous cache-groupe Décoclim taille L	1	134,45

### RALLONGE PIEDS ET MURS



Code	Désignation abrégée	Désignation	Cond <sup>t</sup> livraison	Prix €
051008-100133	KITPIEDSMURDECOCLIM	Rallonge profondeur/hauteur cache-groupe Décoclim	1	53,75

# Supports et fixations



## CACHE-GROUPE ALU BLANC

Nouveau cache-groupe en aluminium blanc 9010 ou anthracite 7021 : plus léger, plus facile à installer ! Équipé de réglettes ajustables, il peut être réglé facilement en profondeur.

Grâce à sa peinture epoxy, plus besoin de traitement ni d'entretien.

Design contemporain chic et élégant.

Code	Désignation abrégée	Désignation	Cond <sup>t</sup> livraison	Prix €
051008-100053	DECOCLIMALUBLANCS	Cache-groupe Décoclim ALU BLANC taille S	1	450,00
051008-100054	DECOCLIMALUBLANCM	Cache-groupe Décoclim ALU BLANC taille M	1	565,00
051008-100055	DECOCLIMALUBLANCL	Cache-groupe Décoclim ALU BLANC taille L	1	620,00
051008-100039	DECOCLIMALUBLANCLXL	Cache-groupe Décoclim ALU BLANC taille XL	1	799,00
051008-100041	DECOCLIMALUBLXXL	Option Décoclim XXL 550x1250x650mm	1	417,00

## FACES DESSOUS ALU BLANC

Code	Désignation abrégée	Désignation	Cond <sup>t</sup> livraison	Prix €
051008-100233	FACEDOSSOUSDECOALUBS	Face dessous cache-groupe Décoclim ALU BLANC S	1	100,95
051008-100234	FACEDOSSOUSDECOALUBM	Face dessous cache-groupe Décoclim ALU BLANC M	1	120,95
051008-100235	FACEDOSSOUSDECOALUBL	Face dessous cache-groupe Décoclim ALU BLANC L	1	130,95

## CACHE-GROUPE ALU GRIS



Code	Désignation abrégée	Désignation	Cond <sup>t</sup> livraison	Prix €
051008-100056	DECOCLIMALUGRISS	Cache-groupe Décoclim ALU GRIS taille S	1	450,00
051008-100057	DECOCLIMALUGRISM	Cache-groupe Décoclim ALU GRIS taille M	1	565,00
051008-100058	DECOCLIMALUGRISL	Cache-groupe Décoclim ALU GRIS taille L	1	620,00
051008-100040	DECOCLIMALUGRISXL	Cache-groupe Décoclim ALU GRIS taille XL	1	799,00
051008-100042	DECOCLIMALUGRISXXL	Option Décoclim XXL 550x1250x650mm	1	417,00

## FACES DESSOUS ALU GRIS

Code	Désignation abrégée	Désignation	Cond <sup>t</sup> livraison	Prix €
051008-100256	FACEDOSSOUSDECOALUGS	Face dessous cache-groupe Décoclim ALU GRIS S	1	100,95
051008-100257	FACEDOSSOUSDECOALUGM	Face dessous cache-groupe Décoclim ALU GRIS M	1	120,95
051008-100258	FACEDOSSOUSDECOALUGL	Face dessous cache-groupe Décoclim ALU GRIS L	1	130,95

# Supports et fixations

## FIXATION



### CABLES DE SUSPENSION

L'utilisation d'une fixation par suspension pour des charges statiques permet de réduire les coûts de main d'œuvre. En effet, rapides à mettre en œuvre et faciles à utiliser, les solutions que nous vous proposons sont multiples. Enfin les galets auto-bloquants ou les trapèzes permettent d'ajuster la charge rapidement, en toute sécurité.



#### KITCLIM

Code	Désignation abrégée	Désignation	Cond <sup>t</sup> livraison	Prix €
050506-200018	KITCLIMCABLE	Kit clim cables 2m, crochets béton S, galets x4	1	44,00



#### KIT CASSETTE

Code	Désignation abrégée	Désignation	Cond <sup>t</sup> livraison	Prix €
050506-100011	KITCASSETTECABLE	Cables cassette 2m trapeze 45kg crochet béton x4	1	68,80

#### BOUCLES

La finition boucle est idéale pour ceinturer tous les types de poutres (IPN, béton, bois, éléments de charpente). Le galet vient verrouiller le filin par une autre boucle au bout de laquelle se trouve votre charge statique.



Code	Désignation abrégée	Désignation	Cond <sup>t</sup> livraison	Prix €
050506-100021	GRIP21M	Cables 1m, embouts boucle, galets 10-45kg x10	1	109,20
050506-100023	GRIP23M	Cables 3m, embouts boucle, galets 10-45kg x 10	1	135,60



#### GALETS ZIPCLIP

Code	Désignation abrégée	Désignation	Cond <sup>t</sup> livraison	Prix €
050506-200000	GALETSZIPCLIP100X10	Galets de fixation pour câble S ZIPCLIP 50kg	10	42,70

#### BOBINE ZIPCLIP

##### + PRODUIT

Plus de perte de longueur de câble, coupez à la longueur souhaitée !



Code	Désignation abrégée	Désignation	Cond <sup>t</sup> livraison	Prix €
050506-200001	BOBINE100MZIPCLIP	Bobine câble S CPS ZIPCLIP long 100m pour 50kg	1	64,60

#### COUPE CABLE ZIPCLIP



Code	Désignation abrégée	Désignation	Cond <sup>t</sup> livraison	Prix €
050506-300001	COUPECABLEZIPCLIP	Pince coupe câble S ZIPCLIP	1	47,30



## COLLIERS DE SUPPORTAGE

## LIAINOPN

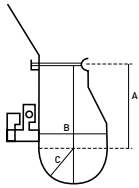

Désignation abrégée	Dimension (mm)		
	A	B	C
LIAINOPN2	59	39	20
LIAINOPN3	58	45	23
LIAINOPN4	81	58	29



Code	Désignation abrégée	Désignation	Cond <sup>t</sup> livraison	Prix €
050508-000002	LIAINOPN2	Collier PN2 liaisons 1/4 + 5/8 à 1/2 + 3/4	1	5,70
050508-000003	LIAINOPN3	Collier PN3 liaisons 1/4 + 5/8 à 5/8 + 1"1/8	1	7,10
050508-000004	LIAINOPN4	Collier PN4 liaisons 1/4 + 5/8 à 1"1/8 + 1"5/8	1	10,30

## COLLIERS NYLON



Code	Désignation abrégée	Désignation	Cond <sup>t</sup> livraison	Prix €
050507-000010	COLLIERCHEV	Chevilles à frapper noires pour colliers 9mm	1	14,40
050507-000011	COLLIERCHEVBLANC	Chevilles à frapper blanches pour colliers 9mm	1	14,50
050507-000020	COLLIEREMB	Embases à visser noires pour colliers 9mm	1	10,30
050507-002901	COLLIER290B	Colliers nylon blancs 280mmx3.5	1	8,70
050507-002902	COLLIER290N	Colliers nylon noirs 280mmx3.5	1	8,70
050507-009265	COLLIER9X265	Colliers nylon noirs 265mmx9	1	24,30
050507-009360	COLLIER9X360	Colliers nylon noirs 360mmx9	1	33,40
050507-003780	COLLIER780B	Colliers nylon blancs 780mmx9 pour gaine 160-200	1	60,90
050507-003920	COLLIER920B	Colliers nylon blancs 920mmx9 pour gaine 250	1	71,40
050507-000050	PINCECOLLIER	Pince à colliers de cablage	1	60,90



# Supports et fixations

## CHEVILLES NYLON UNIVERSELLES

Les chevilles nylon sont en polypropylène profilé carré, anti-rotatives avec de nombreux crans pour une tenue optimale.



SPITARPON6



SPITARPON8



CHEVILLECOLORTECH635



CHEVILLECOLORTECH850

### SPITARPON

Code	Désignation abrégée	Désignation	Cond <sup>t</sup> livraison	Prix €
050501-000006	SPITARPON6	Chevilles universelles SPIT ARPON 6x25 x 100p	1	9,20
050501-000008	SPITARPON8	Chevilles universelles SPIT ARPON 8x30 x 100p	1	9,90
050501-000009	SPITARPON8X30PAV	Cheville universelle Spit ARPON PAV grappe 8x30 - 100p	1	10,50

### SPIT COLORTECH

Cheville universelle bi-matière pour matériaux pleins & creux.

- Corps : polyamide renforcé et polyamide élastomère
- Température d'utilisation : -20°C +70°C

Code	Désignation abrégée	Désignation	Cond <sup>t</sup> livraison	Prix €
050501-000106	CHEVILLECOLORTECH635	Chevilles bi-matière COLORTECH 6x35mm + Vis - Bidon de 250 pièces	1	102,10
050501-000108	CHEVILLECOLORTECH850	Chevilles bi-matière SPIT COLORTECH 8x50mm + Vis - Bidon de 100 pièces	1	58,50

## CHEVILLES MÉTALLIQUES

Charges indicatives d'arrachement (kg) :

Désignation	Dimensions (mm)	Béton	Parpaing creux enduit (kg)
SPITLAITON8	8x30	60	50
SPITPRIMA8	8x55	40	125

### SPITLAITON8

Expansion par simple vissage, cette cheville économique est idéale pour la réalisation de suspente légère. Le corps de la cheville présente de nombreuses rainures pour un ancrage et une tenue renforcée.

- Charge indicative pour fixation béton : 60 kg
- Perçage : Diamètre 10 mm, profondeur 38 mm



Code	Désignation abrégée	Désignation	Cond <sup>t</sup> livraison	Prix €
050502-300008	SPITLAITON8	Chevilles laiton femelles SPIT M8x28 100 pièces	1	43,70

### SPITPRIMA8

La cheville tout terrain par excellence ! Elle offre une alternative au scellement chimique dans la maçonnerie creuse pour une fixation instantanée. Ses quatre jambes d'expansion assurent un ancrage parfait dans tous les matériaux.



Code	Désignation abrégée	Désignation	Cond <sup>t</sup> livraison	Prix €
050502-400008	SPITPRIMA8	Chevilles + vis SPIT PRIMA 8x55x10 25 pièces	1	143,90

# Supports et fixations

## CHEVILLES PLÂTRE



### SPIT DRIVA

Cette cheville auto-foreuse offre une excellente tenue et une évacuation des poussières. Polyvalente, elle peut être utilisée avec un large choix de visseries comme la tête plate, la tête fraisée et la tête à vis.

Code	Désignation abrégée	Désignation	Cond <sup>t</sup> livraison	Prix €
050502-000012	SPITDRIVA12	Chevilles autoforeuses SPIT DRIVA + vis x 100p	1	48,50

### SPIT MINI DRIVA

#### Cheville spéciale fixation goulotte et plinthe.

Cheville auto-foreuse, pas de pré-perçage requis.  
Installation à l'aide d'un tournevis ou d'une visseuse.  
Finition affleurante. Pour tout type de plâtre.

**#NOUVEAU**



Code	Désignation abrégée	Désignation	Cond <sup>t</sup> livraison	Prix €
050502-000014	CHEVILLEMINIDRIVA	Chevilles autoforeuses SPIT MINI DRIVA ZAMAK - Boite de 200 pièces	1	59,10

### CHEVILLEGOLD

Cette cheville ne nécessite aucun perçage. Elle se cloue directement dans une plaque de 9 ou 13 mm de placo-plâtre.

Charges indicatives d'arrachement (kg) :

Désignation abrégée	Placo-plâtre arrachement	Placo-plâtre cisaillement
CHEVILLEGOLD	15	30



Code	Désignation abrégée	Désignation	Cond <sup>t</sup> livraison	Prix €
050502-000013	CHEVILLEGOLD	Chevilles à frapper placo 4x30 + vis 200 pièces	1	107,00

### CHEVILLECDV433

Elle nécessite l'utilisation d'une pince à expander pour sa mise en œuvre. Ses deux ergots de blocage sont anti-rotatifs, elle peut ainsi être utilisée avec une visseuse à faible couple.

Charges indicatives d'arrachement (kg) :

Désignation abrégée	Placo-plâtre	Brique rouge	Parpaing	Hourdi béton
CHEVILLECDV433	12	18	30	25



Code	Désignation abrégée	Désignation	Cond <sup>t</sup> livraison	Prix €
050502-000033	CHEVILLECDV433	Chevilles ZENTECH pour placo M4x34 100 pièces	1	57,80

# Supports et fixations

## CHEVILLES À FRAPPER

Leur expansion se fait par frappe ou par vissage. Grâce à leur fente en « M » une expansion supplémentaire s'exerce à l'introduction du clou-vis. Ce dernier permet le démontage de la cheville.



Charges indicatives d'arrachement :

Désignation	Dimensions (mm)	Béton plein (kg)	Parpaing creux non enduit (kg)	Brique creuse enduite (kg)
SPITHIT55	6x25	60	20	95
SPITHIT65	8x32	90	30	130



Code	Désignation abrégée	Désignation	Cond <sup>t</sup> livraison	Prix €
050501-005525	SPITHIT5525	Chevilles nylon à frapper SPIT HIT-MP 5X25 x200p	1	36,80
050501-006535	SPITHIT6535	Chevilles nylon à frapper SPIT HIT-MP 6x30 x200p	1	39,20

## SCELLEMENT CHIMIQUE



### BON À SAVOIR

**Attention :** les résines sont des consommables périssables ; une date de péremption est indiquée sur chaque cartouche.

KIT DE SCELLEMENT CHIMIQUE

Code	Désignation abrégée	Désignation	Cond <sup>t</sup> livraison	Prix €
050504-100152	SPITKITCHIMIQUEM8	Scellement chimique ID-ALL M8x110 MULTI-MAX 280ml + tiges filetées/chevil.	1	73,10

## CHEVILLES EASYMIX

Cheville mécano-chimique, pour béton, maçonneries pleines et creuses de diamètre M8X140-Ø16 pour la pose de chaudières murales, Mains courantes, supportage.

Goujon : acier zingué de classe 5.6 minimum, protection de zinc (5 µm mini).

Résine embarquée : vinylester.

**#NOUVEAU**



Code	Désignation abrégée	Désignation	Cond <sup>t</sup> livraison	Prix €
050504-100180	CHEVILLESEASYMIXM812	Chevilles scellement chimique EASYMIX M8X40 - boîte de 12 pièces	1	132,40

## CHEVILLES ANTI-BRUIT

Spécialement conçue pour absorber les vibrations et limiter la transmission de bruits parasites dans l'habitation.

### CARACTÉRISTIQUES TECHNIQUES

- Vis électrozinguée classe 8.8
- Rondelle Electrozinguée Z
- Insert faisant écrou, non ferreux
- Corps de la cheville NITRIL, résistant aux graisses, à l'ozone et aux hydrocarbures



Code	Désignation abrégée	Désignation	Cond <sup>t</sup> livraison	Prix €
050501-000015	CHEILLEDIMIBRUIT	Cheville anti-vibratile M8 avec vis et rondelle	1	17,40

## VISSERIE



## AUTO-TARAUDEUSE

Code	Désignation abrégée	Désignation	Cond <sup>t</sup> livraison	Prix €
050503-004213	FIXVISAUTO42X13	Vis auto-foreuse carrée 4.2x13mm, embout x1000p	1	49,20

## BOULONNERIE



## ECROU

Code	Désignation abrégée	Désignation	Cond <sup>t</sup> livraison	Prix €
050505-300008	ECROU8	EcroU hexagonal M8 6.5x13mm boite 100 pieces	1	11,60
050505-100038	ECROURAIL3840	EcroU pour rail 38x40 filetage M8 32x23	1	0,80

MÜPRO

## RONDELLE

Code	Désignation abrégée	Désignation	Cond <sup>t</sup> livraison	Prix €
050505-400080	RONDELLE8L	Rondelle large M8 8x24x2mm boite 100 pièces	1	8,10

## TIGES FILETÉES

Code	Désignation abrégée	Désignation	Cond <sup>t</sup> livraison	Prix €
050503-001008	TIGEFILETE M8 1M	Tige filetée M8 long 1m x diam 8mm acier zingué	1	2,30
050503-002008	TIGEFILETE M8 2M	Tige filetée M8 long 2m x diam 8mm acier zingué	1	4,60

## MANCHONS TIGES FILETEES

Manchon électrozingué permettant de raccorder des tiges filetées entre elles en toute sécurité.

→ Dimensions : 30mm x 11mm



Code	Désignation abrégée	Désignation	Cond <sup>t</sup> livraison	Prix €
050503-003008	MANCHTIGEFILETEE8	Manchon de raccordement de tige filetée M8 30mm	1	1,40

## PITONS A BASCULE

La solution pour cloison creuse et hourdis, la charge est répartie grâce à la surface importante de la tête basculante (74mm). Longueur de tige filetée réglable M8 (100mm / 70mm).



Code	Désignation abrégée	Désignation	Cond <sup>t</sup> livraison	Prix €
050503-000810	PITONBASCULEM870	Piton à bascule M8 long 70mm charge maxi 65kg	1	2,10
050503-000811	PITONBASCULEM8100	Piton à bascule M8 long 100mm charge maxi 65kg	1	2,50

## CÂBLES ÉLECTRIQUES

Un câble électrique est constitué des éléments suivants :

- A - une isolation du câble appelée gaine,
- B - éventuellement un bourrage et/ou un blindage mécanique ou électrique,
- C - une isolation de l'âme,
- D - un élément qui conduit l'électricité appelée âme ou fil, composé de cuivre simple (pour les petites sections) ou d'un assemblage de fils de petite section.

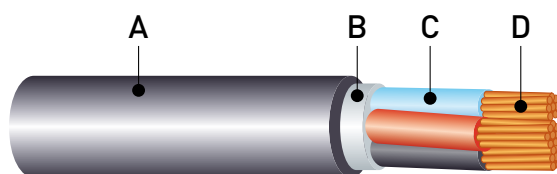

Deux normes sont utilisées pour qualifier les câbles et conducteurs.

La norme CENELEC (Comité Européen de Normalisation Electrique) remplace progressivement la norme UTE.

## SÉLECTION (SECTION ET LONGUEUR)

Pour chaque appareil, on doit respecter au mieux la section du câble en tenant compte de la puissance absorbée en respectant les longueurs maximales.

Les tableaux ci-dessous permettent de déterminer les sections de câble électrique en cuivre avant limite d'échauffement, en tenant compte d'une chute de tension de 5% et d'un facteur de puissance de 0.8.

Longueur maximale (m) des câbles monophasés 220 V

Pn absorbée (kW)	Sections (mm²)								
	1,5	2,5	4	6	10	16	25	35	50
1	165	280	445	655					
1,5	110	185	295	440	725				
2	84	140	220	325	540	850			
2,5	67	110	175	265	435	675			
3	56	92	145	220	365	560	870		
3,5	48	78	125	190	315	485	740		
4	43	68	110	165	275	425	650	905	
4,5	37	61	97	145	245	375	580	820	
5	33	54	86	130	220	340	520	730	905
6		46	73	110	185	285	453	610	760
7		40	63	94	160	245	370	520	650
8			56	82	140	215	325	450	575
9			49	73	125	190	290	405	510
10				65	115	170	260	365	465

Longueur maximale (m) des câbles triphasés 380 V

Pn absorbée (kW)	Sections (mm²)								
	1,5	2,5	4	6	10	16	25	35	50
2,5	190	325	510	745					
3	160	270	420	620					
3,5	135	230	365	540	895				
4	120	200	320	470	785				
4,5	105	180	285	420	700				
5	96	165	255	375	630	970			
6	79	135	210	315	525	810			
8	60	105	160	240	400	610	940		
10		84	130	190	320	500	780		
18				110	180	280	430	580	770
20				98	160	255	390	520	690

- Zone de limite d'échauffement
- Zone déconseillée
- Zone recommandée

## CÂBLES NON BLINDÉS

### CÂBLE DE COMMUNICATION

Câble de transmission de données en PVC, souple avec un diamètre extérieur réduit et un petit rayon de courbure.



Code	Désignation abrégée	Désignation	Cond <sup>t</sup> livraison	Prix €
050301-000200	CABLE3X075	Câble LiYY 3x0.75mm <sup>2</sup> pour moteur 220V - couronne 50m	1	NC

### CÂBLES U1000R02V

Les câbles rigides peuvent être fixés directement sur la paroi par cavaliers ou posés sous moulure, goulotte, plinthe ou tube IRL.

Ils doivent être protégés par une gaine pour être enterrés ou insérés en traversées de parois. Ils peuvent être posés directement dans les vide-sanitaires et les huisseries mécaniques.

#### CARACTÉRISTIQUES TECHNIQUES

- Tension maxi d'utilisation : 1000V
- Température maximum admissible dans le conducteur :
  - 90°C en régime permanent
  - 250°C en court-circuit
- Température ambiante d'utilisation : -25 à 60°C
- Rayon de courbure : 6 x Ø extérieur
- Non propagation de la flamme : NF C32-070 2.1 - Catégorie C2

**GARANTIE 1 AN**

Code	Désignation abrégée	Désignation	Cond <sup>t</sup> livraison	Prix €
050301-000315	CABLE3G15	Câble rigide R02V 3G1.5 - 50m	1	NC
050301-000325	CABLE3G25	Câble rigide R02V 3G2.5 - 50m	1	NC
050301-100340	CABLE3G4	Câble rigide R02V 3G4 - 50m	1	NC
050301-000360	CABLE3G6	Câble rigide R02V 3G6 - 50m	1	NC
050301-000415	CABLE4G15	Câble rigide R02V 4G1.5 - 50m	1	NC
050301-000515	CABLE5G15	Câble rigide R02V 5G1.5 - 50m	1	NC
050301-000525	CABLE5G25	Câble rigide R02V 5G2.5 - 50m	1	NC



## CÂBLES BLINDÉS

Câbles de commande blindés, qui conviennent particulièrement aux installations électriques en milieu industriel. Ils sont notamment adaptés aux applications de mesure, de contrôle et de commande dans la construction des machines-outils, des chaînes de production, des installations de chauffage et de climatisation.

Ces câbles résistent à des contraintes mécaniques de moyenne importance et peuvent donc être utilisés pour des installations fixes ou partiellement mobiles (lorsqu'ils ne subissent aucun effort de traction ou de guidage forcé).

**GARANTIE 1 AN**

Code	Désignation abrégée	Désignation	Cond <sup>t</sup> livraison	Prix €
050301-000100	CABLEBLINDE215	Câble blindé LiYCY 2x1,5mm <sup>2</sup> - 50m	1	NC
050301-000101	CABLEBLINDE2075	Câble blindé LiYCY 2x0,75mm <sup>2</sup> - 50m	1	NC
050301-100325	CABLEBLINDE325	Câble blindé LiYCY-JB gris 0,6/1kV 3x2,50mm <sup>2</sup> cond. bleu, marron, gris	1	NC
050301-000475	CABLEBLINDE4075	Câble blindé LiYCY 4 x 0,75mm <sup>2</sup>	1	NC
050301-000575	CABLEBLINDE5075	Câble blindé LiYCY 5 x 0,75mm <sup>2</sup>	1	NC



## DISJONCTEURS

Conformément aux normes en vigueur, les courbes de fonctionnement C et D caractérisent les disjoncteurs et permettent leur sélection. On choisira la courbe de fonctionnement en fonction du type de récepteur (résistifs ou inductifs) et de la ligne à protéger.

La **courbe C** d'un disjoncteur couvre une très grande majorité des besoins (récepteurs inductifs) et s'utilise notamment dans les installations domestiques. Son déclenchement magnétique se situe entre 5 et 10 fois l'intensité nominale.

**GARANTIE 1 AN**

Code	Désignation abrégée	Désignation	Cond <sup>t</sup> livraison	Prix €
050302-000010	DISJ.C10A	Disjoncteur modulaire courbe C 10A	6	25,00
050302-000016	DISJ.C16A	Disjoncteur modulaire courbe C 16A	6	25,00
050302-000020	DISJ.C20A	Disjoncteur modulaire courbe C 20A	6	25,00
050302-000025	DISJ.C25A	Disjoncteur modulaire courbe C 25A	6	27,20
050302-000032	DISJ.C32A	Disjoncteur modulaire courbe C 32A	6	27,20

## BLOC DIFFERENTIEL

**GARANTIE 1 AN**

Code	Désignation abrégée	Désignation	Cond <sup>t</sup> livraison	Prix €
050302-100240	DIFF30MA40A	Interrupteur différentiel 40A 30MA type AC	1	74,80

## COFFRETS MODULAIRES



### CARACTÉRISTIQUES TECHNIQUES

- Classe 2
- Plastique thermo-moulé (UL94VO), résistant aux agressions chimiques et aux rayons UV
- Bonne tenue au fil incandescent, jusqu'à 960°C (Norme IEC 695-2-1).
- Couleur RAL 9001 (Blanc)

**GARANTIE 1 AN**

Code	Désignation abrégée	Désignation	Cond <sup>t</sup> livraison	Prix €
050303-000002	COFFRETC2MODUL	Coffret cache-borne 2 modules	1	9,00
050303-000004	COFFRETC4MODUL	Coffret cache-borne 4 modules	1	11,20
050303-000008	COFFRETC8MODUL	Coffret cache-borne Mistral 8 modules	1	28,30

## CONNECTEURS WAGO

Connecteurs à levier pour câbles rigides de section 0,75 à 2,5 mm<sup>2</sup> et/ou souples de section 0,75 à 4 mm<sup>2</sup>.

Utilisation jusqu'à 32A et 400V. Conformes aux normes en vigueur.

Rapides et faciles à utiliser, les connecteurs WAGO sont incontournables !

**GARANTIE 1 AN**

Code	Désignation abrégée	Désignation	Cond <sup>t</sup> livraison	Prix €
050307-000041	BORNES221INLINE	Conducteurs Souples/Rigides 0,2 à 4mm (60P)	1	51,16
050307-000051	CONNECTEUR2SNEW	Conducteurs Souples/Rigides 0,2 à 4mm (100P)	1	71,70
050307-000061	CONNECTEUR3SNEW	Conducteurs Souples/Rigides 0,2 à 4mm (50P)	1	42,00
050307-000071	CONNECTEUR5SNEW	Conducteurs Souples/Rigides 0,2 à 4mm (25P)	1	34,00



## BOITES DE DÉRIVATION



### CARACTÉRISTIQUES TECHNIQUES

- Résistant aux chocs chimiques et aux projections d'eau :
  - IP 44 pour les boîtes rondes avec couvercle clipsable,
  - IP 55 pour les boîtes carrées avec couvercle vissé,
- Bonne tenue au fil incandescent, jusqu'à 960°C (Norme IEC 695-2-1).
- Double isolation de couleur RAL 7035 (Gris),
- Thermoplastique auto extinguable (UL94VO),

**GARANTIE 1 AN**

Code	Désignation abrégée	Désignation	Cond <sup>t</sup> livraison	Prix €
050304-000300	BOITE DERIV 100	Boite de dérivation carrée 100x100x50 IP55	1	<b>8,00</b>
050304-000301	BOITE DERIV 60	Boite de dérivation ronde diam 60 IP44	6	<b>3,40</b>

## COUPURE DE PROXIMITÉ

Les boîtiers de coupure de proximité jouent un rôle important pour la sécurité du technicien intervenant sur l'installation. Placés généralement sur les groupes extérieurs, ils permettent de couper l'alimentation du courant électrique d'un appareil.



### CARACTÉRISTIQUES TECHNIQUES

- Coffret en polycarbonate, ininflammable, résistant à la chaleur et aux chocs
- Protection IP 65
- Poignée rouge/jaune, cadenassable avec trois cadenas
- Borne de neutre et borne de terre
- Entrée presse-étoupe pré-filetée, entrée pré-percée sur socle

**GARANTIE 1 AN**

Code	Désignation abrégée	Désignation	Cond <sup>t</sup> livraison	Prix €
050303-100322	COUPURE3P32A	Coupure de proximité 32A 3 pôles	1	<b>56,70</b>
050303-100324	COUPURE4P32A	Coupure de proximité 32A 4 pôles	1	<b>79,50</b>

## PROJECTEUR LED



## CARACTÉRISTIQUES TECHNIQUES

- Faisceau diffus et homogène pour un travail de proximité
- Orientable verticalement et horizontalement
- Léger grâce à une batterie lithium-ion (fournie)
- Fonctionne même en charge
- Taille compacte
- Livré avec chargeur 230V et prise allume-cigare 12V

Code	Désignation abrégée	Désignation	Cond <sup>t</sup> livraison	Prix €
050308-000020	PROJECTEURLED10W	Projecteur LED 10 W rechargeable + accessoires	1	132,40



Code	Désignation abrégée	Désignation	Cond <sup>t</sup> livraison	Prix €
050308-000022	LAMPETORCHELEDI7220	Lampe torche LEDLENSER i7 220 lumens	1	135,00

## LAMPE FRONTALE

La lampe frontale TIKKINA offre une puissance de 150 lumens et un faisceau large pour un éclairage de proximité. Simple, compacte et avec une grande autonomie, elle est pratique pour les activités outdoor comme le camping, le trekking ou en voyage, mais aussi au quotidien pour le bricolage.



Code	Désignation abrégée	Désignation	Cond <sup>t</sup> livraison	Prix €
050308-000023	LAMPEFTPETZLTIKKINA	Lampe frontale PETZL Tikkina Noir	1	52,90

## ENROULEUR



#NOUVEAU

Code	Désignation abrégée	Désignation	Cond <sup>t</sup> livraison	Prix €
050309-000025	ENROULEUR	Enrouleur de câble H07RN-F 25 m-3g2,5mm <sup>2</sup> - IP44	1	117,61

## FLUIDES FRIGORIGÈNES

Nous vous proposons 2 marques pour assurer un service optimal !

**Calorie Fluor**, notre partenaire historique et **Butagaz**, nouveau venu dans le milieu des gaz frigorifiques.



### BON À SAVOIR

**IMPORTANT** : Seules les entreprises titulaires d'une «Attestation de Capacité» à jour peuvent acheter et manipuler des fluides frigorigènes, et mettre en service des produits en contenant. De plus, **dans le cadre d'un recyclage des emballages vides, une nouvelle procédure de valorisation des déchets est mise en place.** Rapprochez-vous de votre commercial ou de vos vendeurs comptoir.

[www.cd-sud.com](http://www.cd-sud.com)

#### Réglementation

**F-Gaz** : Informez-vous sur notre site internet !

### HFC (HYDRO-FLUORO CARBURES)

Les HFC ne sont pas nocifs pour la couche d'ozone car ils ne contiennent pas de chlore (ODP=0). Ils ont cependant un potentiel de réchauffement global (GWP) s'ils sont relâchés dans l'atmosphère, et sont à ce titre visés par le protocole de Kyoto. Les HFC sont en général ininflammables, non toxiques et possèdent une grande efficacité énergétique.

Réfrigérant	Composition	Température d'ébullition (°C)	Température (°C) / Pression critique (Pa)	Valeur environnementale	
				ODP	GWP
R134A	100% R134A	-26,1	101,1 / 4,06	0	1430
R407C	23% R32, 25% R125, 52% R134A	-43,8	87,3 / 4,63	0	1800
R410A	50% R32, 50% R125	-51,6	72,5 / 4,95	0	2100
R32	100% R32	-51,65	78,4 / 5,38	0	675

### #NOUVEAU



Code	Désignation abrégée	Désignation	Cond <sup>t</sup> livraison	Prix €
050601-200134	GAZR134ACALORIE	GAZ-R134A-CALORIE-bouteille pleine 12.7 KGS	0	NC
050601-200407	GAZR407CCALORIE	GAZ-R407C-CALORIE-bouteille pleine 11.3 KGS	0	NC
050601-200410	GAZR410ACCALORIE	GAZ-R410A-CALORIE-bouteille pleine 10KGS	0	NC
050601-200032	GAZR32CALORIE	GAZ-R32 CALORIE-bouteille pleine 9.5 KGS	0	NC
050601-500407	GAZR407CBUTAGAZ	GAZ-R407C-BUTAGAZ-bouteille pleine 11KGS	0	NC
050601-500410	GAZR410ABUTAGAZ	GAZ-R410A-BUTAGAZ-bouteille pleine 10KGS	0	NC
050601-500032	GAZR32BUTAGAZ	GAZ-R32-BUTAGAZ-bouteille pleine 9KGS	0	NC

### RACCORDS BOUTEILLE



Code	Désignation abrégée	Désignation	Cond <sup>t</sup> livraison	Prix €
050601-000008	RACCORDBOUTEILLER32	Raccord pour bouteille de fluide frigorigène R32	1	28,00
050601-000009	RACCORDBOUTEILLE	Raccords pour bouteille de gaz	1	25,80

### TEST D'ACIDITÉ



Code	Désignation abrégée	Désignation	Cond <sup>t</sup> livraison	Prix €
050601-000101	TESTACIDITE	Test d'acidité pour gaz frigo	1	11,00

## BOUTEILLE DE RÉCUPÉRATION

Les bouteilles de récupération CD SUD sont équipées de 2 vannes pour le remplissage et d'une soupape de sécurité tarée à 42 bars. Ces bouteilles sont exclusivement destinées à la récupération des fluides frigorigènes.

### BON À SAVOIR

#### IMPORTANT :

Seules les entreprises titulaires d'une «Attestation de Capacité» à jour peuvent acheter et manipuler des fluides frigorigènes. Les bouteilles de récupération sont le contenant de ces fluides et sont soumises à la même réglementation.

### BON À SAVOIR

#### Attention au sur-remplissage !

Pour garantir un maximum de sécurité, nous vous conseillons d'exploiter 80% de la capacité d'une bouteille de récupération ou de transfert.

**Rappel :** La nouvelle réglementation impose d'utiliser une bouteille de récupération par type de fluide frigorigène.



Code	Désignation abrégée	Désignation	Cond <sup>t</sup> livraison	Prix €
050601-000014	BOUTEILLEDERECUP25L	Bouteille de récupération 25L CDSUD	0	NC
050601-000020	BOUTEILLEA2L	Consigne Bouteille de récupération A2L 12.5L (R32)	0	NC

## BOUTEILLE DE TRANSFERT

Nous mettons à votre disposition des bouteilles spécifiques pour le transfert des fluides frigorigène hors A2L type R32. Vous devez être titulaire d'une attestation de capacité pour pouvoir les acheter.



### BON À SAVOIR

Les bouteilles sont votre propriété après achat.

Code	Désignation abrégée	Désignation	Cond <sup>t</sup> livraison	Prix €
050601-000018	BOUTEILLETRANSFERT	Bouteille de transfert. 25L CDSUD	0	NC

## RINÇAGE DES CIRCUITS FRIGORIFIQUES



LIQUIDEKITRINCAGE



KITRINCAGE

Ce liquide de rinçage est un solvant azéotropique ininflammable. Il peut être utilisé dans un large domaine d'applications :

- Le nettoyage de circuits frigorigènes,
- Le nettoyage de pièces sensibles pour lesquelles un produit de haute qualité est indispensable.

Code	Désignation abrégée	Désignation	Cond <sup>t</sup> livraison	Prix €
050603-000105	KITRINCAGE	Kit bouteille de rinçage DIVERSI-FLUSH	1	310,60
050603-000106	LIQUIDEKITRINCAGE	Liquide de rinçage kit bouteille DIVERSI-FLUSH	1	108,70

## AZOTE, OXYGÈNE ET ACÉTYLÈNE

Nous vous proposons 2 marques pour assurer un service optimal !

**Linde**, notre partenaire historique et **Butagaz**, nouveau venu dans le milieu des gaz industriels.



### AZOTE

**#NOUVEAU**



Code	Désignation abrégée	Désignation	Cond <sup>t</sup> livraison	Prix €
050602-200015	BOUTEILLEAZOTE1M3	Bouteille d'azote 1m <sup>3</sup> Linde emballage vide DUES	0	NC
050602-200016	CHARGEAZOTE1M3	Charge d'azote 1m <sup>3</sup> Linde	0	NC
050602-200020	BOUTEILLEAZOTE2M3	Bouteille d'azote 2m <sup>3</sup> Linde emballage vide DUES	0	NC
050602-200021	CHARGEAZOTE2M3	Charge d'azote 2m <sup>3</sup> Linde	0	NC
050602-210020	BAZOTE2M3BUTAGAZ	Bouteille d'azote 2m <sup>3</sup> BUTAGAZ emballage vide DU	0	NC
050602-210021	CAZOTE2M3BUTAGAZ	Charge d'azote 2m <sup>3</sup> BUTAGAZ	0	NC

### AZOTE HYDROGÉNÉE

**#NOUVEAU**



Code	Désignation abrégée	Désignation	Cond <sup>t</sup> livraison	Prix €
050602-500020	BOUTEILLENIDRON21M3	Bouteille nidron 2.1m <sup>3</sup> Linde emballage vide DUES	0	NC
050602-500021	CHARGENIDRON21M3	Charge nidron 2.1m <sup>3</sup> Linde	0	NC
050602-510030	BNIDRON2M3BUTAGAZ	Bouteille d'azote hydrogéné 2m <sup>3</sup> BUTAGAZ emballage vide DU	0	NC
050602-510031	CNIDRON2M3BUTAGAZ	Charge d'azote hydrogéné 2m <sup>3</sup> BUTAGAZ	0	NC

### OXYGÈNE

**#NOUVEAU**



Code	Désignation abrégée	Désignation	Cond <sup>t</sup> livraison	Prix €
050602-300015	BOUTEILLEOXYGENE1M3	Bouteille oxygène 1m <sup>3</sup> Linde emballage vide DUES	0	NC
050602-300016	CHARGE OXYGENE1M3	Charge d'oxygène 1m <sup>3</sup> Linde	0	NC
050602-310015	BOXYGENE1M3BUTAGAZ	Bouteille d'oxygène 1m <sup>3</sup> BUTAGAZ emballage vide DU	0	NC
050602-310016	COXYGENE1M3BUTAGAZ	Charge d'oxygène 1m <sup>3</sup> BUTAGAZ	0	NC

### ACÉTYLÈNE

**#NOUVEAU**



Code	Désignation abrégée	Désignation	Cond <sup>t</sup> livraison	Prix €
050602-100015	BOUTEILLEACETYL1M3	Bouteille d'Acétylène 1m <sup>3</sup> Linde emballage vide DUES	0	NC
050602-100016	CHARGEACETYLENE1M3	Charge d'acétylène 1m <sup>3</sup> Linde	0	NC
050602-310015	BACETYLENE1M3BTZ	Bouteille d'acétylène 1M3 Butagaz emballage vide DU	0	NC
050602-310016	CACETYLENE1M3BTZ	Charge d'acétylène 1M3 BUTAGAZ	0	NC

# Entretien et consommables

## NETTOYANTS ÉCO-RESPONSABLES



### SOLUTION LIQUIDE

Nettoyant de serpentins pour unités intérieures et extérieures. Biodégradable et respectueux de l'environnement, il améliore la performance du système. Solution concentrée à diluer, donnée pour 25 à 45L.

- Contenance : Bidon de 5L



Référence	Aspect	Contenance (l)	Dilution dans l'eau	Durée d'application (mn)	Rinçage
ENVIROCOIL	Liquide (Recharge)	5	4l d'eau pour 1 l	5 à 10	Oui

Code	Désignation abrégée	Désignation	Cond <sup>t</sup> livraison	Prix €
050401-100060	ENVIROCOIL	Nettoyant biodégradable 5L concentré pour UI, UE	1	120,80

### MOUSSE AEROSOL

Mousse nettoyante désinfectante parfum thé vert. Elimine toutes les taches et fait briller les filtres, ventilateurs, grilles, bouches d'aération, hottes, bacs de condensation... Compatible sur tout type de surface.

- Contenance : 500ml



Code	Désignation abrégée	Désignation	Cond <sup>t</sup> livraison	Prix €
050401-000280	AEROCLEAN	Nettoyant au thé vert special climatisation	1	34,70

## ENTRETIEN DES ÉVAPORATEURS



### SOLUTIONS LIQUIDES

#### RTUECD

Nettoyant et désinfectant pour unités intérieures. Élimine les saletés, les dépôts visqueux et les moisissures. Permet de respirer un air plus sain. Bouteille spray, liquide prêt à l'emploi.

- Contenance : 1L



Référence	Aspect	Contenance (l)	Dilution dans l'eau	Durée d'application (mn)	Rinçage
RTUECD	Liquide avec pulvérisateur	1	Non	10	Non

Code	Désignation abrégée	Désignation	Cond <sup>t</sup> livraison	Prix €
050401-100040	RTUECD	Nettoyant désinfectant spray 1L pour UI	1	43,90

#### CONDENCIDE

Nettoie et désinfecte en profondeur les batteries et les bacs à condensats. Contient du QX-60® et tue 99.9% des microbes en moins d'1mn. Solution concentrée à diluer, donnée pour 25L.

- Contenance : bidon de 5L.



Référence	Aspect	Contenance (l)	Dilution dans l'eau	Durée d'application (mn)	Rinçage
CONDENCIDE	Liquide (Recharge)	5	4 l d'eau pour 1 l	10	Non

Code	Désignation abrégée	Désignation	Cond <sup>t</sup> livraison	Prix €
050401-100070	CONDENCIDE	Nettoyant désinfectant 5L concentré pour UI	1	145,20

# Entretien et consommables

## MOUSSES AEROSOL

### AERONET

Mousse nettoyante, désinfectante et désodorisante, parfum citron. Propriétés bactéricides, fongicides et virucides pour l'assainissement des évaporateurs, ventilateurs, convecteurs. Aérosol multi-positions.

• Contenance : 500ml



Code	Désignation abrégée	Désignation	Cond <sup>t</sup> livraison	Prix €
050401-000200	AERONET	Mousse nettoyante aerosol 500ml pour UI	1	47,90



### SCRAPER

Mousse désinfectante virucide EN 14476. Efficace dans la lutte contre le **COVID 19**.

Code	Désignation abrégée	Désignation	Cond <sup>t</sup> livraison	Prix €
050401-000201	SCRAPEREN14476	Mousse désinfectante EN14476 aerosol 500ml	1	50,40



### EASYCARE

Mousse désinfectante pour unités intérieures rapide et efficace. Elimine 99,9% des champignons et bactéries en moins d'une minute. Aérosol à jet puissant.

• Contenance : 600ml

Code	Désignation abrégée	Désignation	Cond <sup>t</sup> livraison	Prix €
050401-100020	EASYCARE	Mousse désinfectante aérosol 600ml pour UI	1	31,20



### EASYFINISH

**#NOUVEAU**

Code	Désignation abrégée	Désignation	Cond <sup>t</sup> livraison	Prix €
050401-000261	EASYFINISH	Nettoyant de finition aerosol 150ml	1	25,00

## ENTRETIEN DES GAINES

### MOUSSE AEROSOL

#### FASTCLIMEVO

Désinfectant de contact, bactéricide, fongicide pour le traitement des gaines, filtres, turbines, ventilateurs... Parfum menthol eucalyptus. Agit au bout de 10-15mn, sèche rapidement sans laisser de traces sans rinçage. Aérosol multi-positions. Contenance : 500ml



Code	Désignation abrégée	Désignation	Cond <sup>t</sup> livraison	Prix €
050401-000260	FASTCLIMEVO	Désinfectant de contact, bactéricide, fongicide	1	29,90

#### AEROGAINE

Désinfectant longue portée pour gainables et réseaux de VMC. Aérosol à percussion, s'utilise hors présence humaine. Contenance : 150ml



Code	Désignation abrégée	Désignation	Cond <sup>t</sup> livraison	Prix €
050401-000270	AEROGAINE	Désinfectant aérosol percutable pour gaine 150ml	1	32,20

#### GAINECLEAN

**#NOUVEAU**

Code	Désignation abrégée	Désignation	Cond <sup>t</sup> livraison	Prix €
050401-000271	GAINECLEAN	Nettoyant gaine aerosol 150ml	1	25,00



## ENTRETIEN DES CONDENSEURS



## SOLUTION LIQUIDE

Nettoyant prêt à l'emploi pour les unités extérieures. Élimine toutes les saletés et débris et améliore le rendement des condenseurs. Formule spray sans rinçage. Contenance : 1L



Référence	Aspect	Contenance (l)	Dilution dans l'eau	Durée d'application (mn)	Rinçage
RTUCC	Liquide avec pulvérisateur	1	Non	5 à 10	Non

Code	Désignation abrégée	Désignation	Cond <sup>t</sup> livraison	Prix €
050401-100050	RTUCC	Nettoyant bouteille spray 1L pour UE	1	43,90



## PROTECTION ANTI-CORROSION

#NOUVEAU

Code	Désignation abrégée	Désignation	Cond <sup>t</sup> livraison	Prix €
050401-100100	EASYCOAT	Protection anti-corrosion aérosol 600ml pour UE	1	29,00

## ENTRETIEN DES CONDENSATS



## PASTILLES ANTI-BACTERIENNES

Traitement anti-bactérien des bacs de condensats et pompes de relevage. Élimine les problèmes d'odeur et les risques d'obstruction. Assure une protection continue pendant 8 semaines.

Contenance : 20 pastilles.



Code	Désignation abrégée	Désignation	Cond <sup>t</sup> livraison	Prix €
050401-100080	MINITABLETTE	Pastilles anti-bactériennes de bac de condensats	1	17,00

## DEBOUCHEURS CONDENSATS

Déboucheur de tuyaux d'évacuation et bacs à condensats ultra rapide.

Son format pratique col de cygne est facile à utiliser. Contenance : 250 ml.



Code	Désignation abrégée	Désignation	Cond <sup>t</sup> livraison	Prix €
050401-200010	NETPOMPE	Pipette, déboucheur de pompe de relevage 250ml	1	17,00

## BOUTEILLE D'AMORCAGE



Code	Désignation abrégée	Désignation	Cond <sup>t</sup> livraison	Prix €
050401-200011	SQUEEZY	SQUEEZY Bouteille vide d'amorçage de pompe de relevage 1L	1	31,20



# Entretien et consommables

## ACCESSOIRES ENTRETIEN

### LINGETTES



Lingettes de nettoyage multi-usages professionnels avec une face douce et une face rugueuse pour nettoyer rapidement et facilement les mains, outils et surfaces.

Code	Désignation abrégée	Désignation	Cond <sup>t</sup> livraison	Prix €
050401-000291	LINGETTES75	Lingettes à mains 20x25 dévidoir 75 pièces	1	41,30

### LINGETTES VIRUCIDES



Lingettes virucides Norme EN 14476. Efficace dans la lutte contre le **COVID 19**.

Code	Désignation abrégée	Désignation	Cond <sup>t</sup> livraison	Prix €
050401-000293	LINGETTESVIRUCIDE100	Lingettes virucide EN14476 200x200mm 100 pièces	1	41,30

### CHIFFONS



Conditionnés en paquet de 1kg, ces chiffons sont très absorbants. Idéals pour les travaux de nettoyage.

Code	Désignation abrégée	Désignation	Cond <sup>t</sup> livraison	Prix €
050917-000100	CHIFFONSBLANCS1KG	Chiffons blancs en paquet de 1kg	1	13,80

### BOMBE ANTI-GUÊPES



Code	Désignation abrégée	Désignation	Cond <sup>t</sup> livraison	Prix €
050917-000200	INSECTICIDEFRELON	Insecticide anti- frelons/guêpes -750ML	1	37,60

### BÂCHE DE NETTOYAGE



Code	Désignation abrégée	Désignation	Cond <sup>t</sup> livraison	Prix €
050405-000011	BACHENETTOYAGEMURAL	Bâche de nettoyage pour unité murale 930mm max	1	33,30



## KIT DE NETTOYAGE

Code	Désignation abrégée	Désignation	Cond <sup>t</sup> livraison	Prix €
050405-400010	KITNETTOYAGESPLIT	Kit complet nettoyage EVA-WASH pour unité murale	1	603,10
050405-400011	BACHEVACASSETTE	Bâche de nettoyage cassette EVA-CASSETTE	1	128,20
050405-400012	BACHEMURALEVASPLIT	Bâche de nettoyage mural EVA-SPLIT	1	48,70
050401-100071	EVACLEANERDESINFECT	Détergent désinfectant EVA-CLEANER - Bidon de 5L	1	128,80

## CONSOmmABLES

## FILTRES DÉSHYDRATEURS

Ils permettent la filtration et la déshydratation des circuits frigorifiques et assurent ainsi la neutralisation des acides. Ils se déclinent en deux versions :

- les modèles simple flux, généralement montés sur des installations à un seul sens de fonctionnement (climatisation froid seul ou station de récupération),
- les modèles double flux pour les installations réversibles.

Ils sont compatibles avec la majorité des HFC, HCFC, CFC (sauf le R32) ainsi qu'avec leurs huiles et additifs associés, sans aucune désorption, même à température élevée. Si possible et pour plus d'efficacité, les filtres déshydrateurs doivent être montés verticalement sur la conduite .

**BON À SAVOIR**

Nous proposons également des filtres compatibles R32, consultez-nous.

## SIMPLE FLUX

Désignation abrégée	Raccords (à visser)	Dimensions Ø x L (mm)	Températures mini - maxi (°C)
FILTRE 1/4 MM	1/4 flare	58 x 119	de -40 à 65



Code	Désignation abrégée	Désignation	Cond <sup>t</sup> livraison	Prix €
050907-000014	FILTRE-1/4-MM	Filtre 1/4 MM 58x119mm pour station récupération	1	23,10

## DOUBLE FLUX

Désignation abrégée	Raccords (à visser)	Dimensions Ø x L (mm)	Températures mini - maxi (°C)
FILTRE 1/4 MM DD	1/4 flare	55 x 151	de -40 à 100
FILTRE 3/8 MM DD	3/8 flare	55 x 141	de -40 à 100

\* Puissances frigorifiques suivant la norme ARI 710-86 pour To = -15°C, Tk = 30°C et p = 0,07 bar



Code	Désignation abrégée	Désignation	Cond <sup>t</sup> livraison	Prix €
050907-000015	FILTRE14MMDD	Filtre 1/4 MM double flux Carly	1	79,50
050907-000016	FILTRE38MMDD	Filtre 3/8 MM double flux Carly	1	79,50

## DETECTION DE FUITES

Détecteur de fuites de fluides frigorigènes et de gaz naturels (CO<sub>2</sub>, Ammoniac, Azote...). Détection rapide par formation de bulles. Adhère à toutes les surfaces même froides pouvant atteindre les -20°C. Aérosol multi-positions (360°).

- Contenance : 400 ml



Code	Désignation abrégée	Désignation	Cond <sup>t</sup> livraison	Prix €
050404-000010	DETECTCARLYLOC	Détecteur de fuites CARLYLOC aérosol 400ml	1	14,30

## CONSOMMABLES FIXATION

## ADHESIFS LIAISONS FRIGO



Code	Désignation abrégée	Désignation	Cond <sup>t</sup> livraison	Prix €
050803-000010	SCOTCHNOIR50X33	Scotch noir 50mm x 33m	1	15,90
050803-000011	SCOTCHBLANC50X33	Scotch blanc 50mm x 33m	1	15,90
050803-000020	SCOTCHINO	Scotch beige 50mm x 20m	1	14,90

## SCOTCH ELECTRICITE



Code	Désignation abrégée	Désignation	Cond <sup>t</sup> livraison	Prix €
050803-000015	SCOTCHBLANC15X10	Scotch blanc électricité 15mm x 10m	1	1,60
050803-000016	SCOTCHNOIR15X10	Scotch noir électricité 15mm x 10m	1	1,60



## MASTIC ACRYLIQUE

Mastic acrylique blanc de haute qualité pour étancher les joints, jointures, fentes dans les parois... Recouvrement après 10mn.

- Contenance : 300 ml

**BON À SAVOIR****IMPORTANT :**

Délai d'utilisation : 18 mois



Code	Désignation abrégée	Désignation	Cond <sup>t</sup> livraison	Prix €
050403-000141	MASTICACRYLIQUEBL	Mastic acrylique universel blanc A-100 - 300ml	1	10,00

## MASTIC HYBRIDE POLYMERE

Mastic à base de polymères hybrides extra polyvant pour coller et étanchéfier en construction. Adhère sur surfaces humides, pierres naturelles sans risque de salissures périphériques. Multi-matériaux, multi-usages en application intérieure uniquement pour le transparent, intérieur et extérieur pour le blanc et le beige.

- Contenance : 300 ml

**BON À SAVOIR****IMPORTANT :**

Délai d'utilisation : 18 mois



Code	Désignation abrégée	Désignation	Cond <sup>t</sup> livraison	Prix €
050403-000123	MASTICPOLYMAXTRANSP	Mastic POLYMAX FIX&SEAL transparent 300g	1	23,80
050403-000113	MASTICPOLYMAXBLANC	Mastic POLYMAX FIX&SEAL blanc 425g	1	23,80
050403-000132	MASTICBOSTIKMS9BEIGE	Mastic MS9 BOSTIK Original beige 300ml	1	23,80

# Entretien et consommables



## BON À SAVOIR

**IMPORTANT :** Délai d'utilisation : 18 mois

### COLLE POLYMERE

Colle de montage blanche à base de SMP-polymère sans solvant. Prise et gain de résistance ultra rapide. Pour le collage et l'assemblage de nombreux matériaux de construction sur quasi tous supports, tels que le bois, le plâtre, la pierre (naturelle), le béton (cellulaire), le métal, la mousse rigide et de diverses matières synthétiques, pour des applications intérieures et extérieures. Elasticité permanente. Pouvoir obturant et piégeant important, irrétrécissable, résistant aux intempéries et aux températures de -40°C à +100°C.

- Contenance : 400ml

Code	Désignation abrégée	Désignation	Cond' livraison	Prix €
050403-000151	COLLERAPIDE	Colle POLYMAX HIGH TACK EXPRESS	1	26,30

## ACCESSOIRES MASTIC



### AEROSOL POUR LISSAGE

Code	Désignation abrégée	Désignation	Cond' livraison	Prix €
050403-000152	EASYCLEANER	Lissage EASYCLEANER BOSTIK spray - 500ml	1	17,10



### OUTIL DE LISSAGE

Outil pratique pour ouvrir les cartouches, couper les canules, appliquer et enlever les mastics, silicone, colles et chanfreiner le pvc.

Code	Désignation abrégée	Désignation	Cond' livraison	Prix €
050403-000142	OUTILLISSEURMASTIC	Outil lisseur pour mastic	1	9,70

### PISTOLET SILICONE

Pistolet à cartouche professionnel pour la mise en oeuvre de tous types de colle et de mastic en cartouche, tels que mastics silicones, polymères MS, colles de montage, colles bois PU, mastics acryliques... Système direct stop et anti-goutte, pouvant tourner sur 360°, permet un dosage précis. Corps solide métallique avec un crochet d'échelle.



Code	Désignation abrégée	Désignation	Cond' livraison	Prix €
050403-000100	PISTOLETMASTIC	Pistolet pour cartouche mastic 290-310ml	1	36,20



## MOUSSE POLYURETHANE ET ACCESSOIRES

La mousse polyuréthane se polymérise au contact de l'humidité de l'air avec un gaz propulseur. Une légère humidification du support améliore le durcissement de la mousse. Elle est utilisée pour reboucher, sceller, calfeutrer et isoler. Facile à appliquer, elle possède une structure cellulaire fine, et une grande expansibilité vis à vis de son volume. Résistante à l'eau et aux produits chimiques, elle a un grand pouvoir obturant et isolant. Elle peut être peinte.

### BON À SAVOIR

**IMPORTANT :** Délai d'utilisation : 18 mois

Désignation abrégée	Utilisation pistolet	Temps de durcissement (h)	Température application (°C)	Température de résistance (°C)	Classement au feu
MOUSSEPOLYU500ML	Non	1	5 à 25	-40 à 90	B2



Code	Désignation abrégée	Désignation	Cond <sup>t</sup> livraison	Prix €
050403-000023	MOUSSEPU750	Mousse polyuréthane FLEXFOAM-200 - 750ml pistolable	1	28,20
050403-000012	MOUSSEPU500	Mousse polyuréthane BISON 500ml manuelle	1	21,70
050403-000022	MOUSSEPUFOAMB2	Mousse polyuréthane PU-FOAM B2 - 750ml pour pistolet	1	28,20

### PISTOLET POUR MOUSSE



Code	Désignation abrégée	Désignation	Cond <sup>t</sup> livraison	Prix €
050403-000035	PISTOLETMOUSSE	Pistolet pour mousse polyuréthane	1	83,90

### NETTOYANT



Code	Désignation abrégée	Désignation	Cond <sup>t</sup> livraison	Prix €
050403-000031	NETTOYANTMOUSSEPU	Nettoyant ILSOLMOUSSE 3082 - 500ml	1	31,40

## CONSOMMABLES ÉLECTRICITE

### PILES ALCALINES



9V

LR6

LR3

Code	Désignation abrégée	Désignation	Cond <sup>t</sup> livraison	Prix €
050304-000020	PILE9V	Pile 9V - pack de 1	1	11,20
050304-000030	PILE15VLR3	Pile 1,5V - LR3 AAA - pack de 4	1	9,60
050304-000040	PILE15VLR6	Pile 1,5V - LR6 AA - pack de 4	1	10,10

### PILES BOUTON



Code	Désignation abrégée	Désignation	Cond <sup>t</sup> livraison	Prix €
050304-000060	PILE3VCR2450	Pile bouton 3V - CR2450	1	5,60

## REGULATION GAINABLE AIRZONE



### PACKS PLENUMS MEDIUM

Les Packs Plénums comprennent :

- Un plénum de soufflage Easyzone Medium,
- Un plénum de reprise.

Ces derniers sont spécifiques à la marque et au modèle du gainable.

### GARANTIE

Les produits Airzone sont garantis 2 ans.

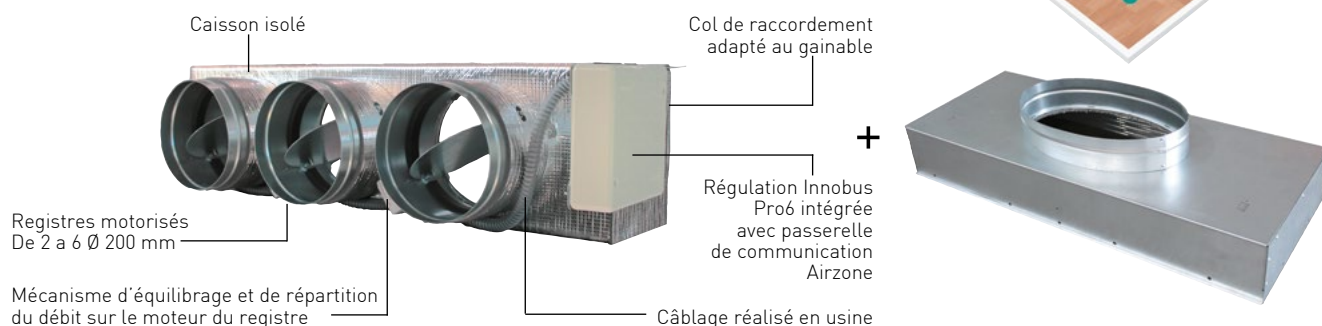

Nombre de registres motorisées	Dimensions (L x H x W) en mm
2 ou 3	930 x 250 x 454
4	1140 x 250 x 454
5	1425 x 250 x 454
6	1638 x 250 x 454

### + PRODUIT

- Un contrôle pièce par pièce jusqu'à 6 zones
- Une gestion du fonctionnement de l'unité intérieure
- Un gain de temps lors de l'installation
- Une précision de contrôle de 0.3K certifiée eu.bac.
- Une expérience d'utilisation unique grâce aux thermostats d'ambiance Airzone
- Possibilité de mode chaud seul
- Compatible monosplits, multi-splits, DRV, sur nos marques Mitsubishi Electric et Daikin

### PACKS PLENUMS MITSUBISHI ELECTRIC - SANS THERMOSTAT

Code	Désignation abrégée	Désignation	Cond' livraison	Prix €
051101-500002	PP6MELBS01S2	Pack Médium Mitsui S 2 sorties (PEAD35/50)	1	2 108,89
051101-500003	PP6MELBS01S3	Pack Médium Mitsui S 3 sorties (PEAD35/50)	1	2 275,44
051101-500004	PP6MELBS01S4	Pack Médium Mitsui S 4 sorties (PEAD35/50)	1	2 464,14
051101-500005	PP6MELBS01S5	Pack Médium Mitsui S 5 sorties (PEAD35/50)	1	2 625,09
051101-500013	PP6MELBS01M3	Pack Médium Mitsui M 3 sorties (PEAD60/71)	1	2 275,44
051101-500014	PP6MELBS01M4	Pack Médium Mitsui M 4 sorties (PEAD60/71)	1	2 464,14
051101-500015	PP6MELBS01M5	Pack Médium Mitsui M 5 sorties (PEAD60/71)	1	2 625,09
051101-500016	PP6MELBS01M6	Pack Médium Mitsui M 6 sorties (PEAD60/71)	1	2 797,14
051101-500024	PP6MELBS01L4	Pack Medium Mitsui L 4 sorties (PEAD100/125)	1	2 464,14
051101-500025	PP6MELBS01L5	Pack Medium Mitsui L 5 sorties (PEAD100/125)	1	2 625,09
051101-500026	PP6MELBS01L6	Pack Medium Mitsui L 6 sorties (PEAD100/125)	1	2 797,14

## PACKS PLENUMS DAIKIN - SANS THERMOSTAT

Code	Désignation abrégée	Désignation	Cond <sup>t</sup> livraison	Prix €
051101-510002	PP6DAIBS07S2	Pack Médium Daikin S 2 sorties (FBA 35/50)	1	2 108,89
051101-510003	PP6DAIBS07S3	Pack Médium Daikin S 3 sorties (FBA 35/50)	1	2 275,44
051101-510004	PP6DAIBS07S4	Pack Médium Daikin S 4 sorties (FBA 35/50)	1	2 464,14
051101-510005	PP6DAIBS07S5	Pack Médium Daikin S 5 sorties (FBA 35/50)	1	2 625,09
051101-510013	PP6DAIBS07M3	Pack Médium Daikin M 3 sorties (FBA 60/71)	1	2 275,44
051101-510014	PP6DAIBS07M4	Pack Médium Daikin M 4 sorties (FBA 60/71)	1	2 464,14
051101-510015	PP6DAIBS07M5	Pack Médium Daikin M 5 sorties (FBA 60/71)	1	2 625,09
051101-510016	PP6DAIBS07M6	Pack Médium Daikin M 6 sorties (FBA 60/71)	1	2 797,14
051101-510024	PP6DAIBS07L4	Pack Medium Daikin L 4 sorties (FBA 100/140)	1	2 464,14
051101-510025	PP6DAIBS07L5	Pack Medium Daikin L 5 sorties (FBA 100/140)	1	2 625,09
051101-510026	PP6DAIBS07L6	Pack Medium Daikin L 6 sorties (FBA 100/140)	1	2 797,14



## PACKS THERMOSTATS BLUEFACE BLANCS

Les packs comprennent :

- Des thermostats Airzone Blueface blancs filaires
- Des brins de câble bus blindé (15m de câble jusqu'à 4 thermostats et une couronne de 100m à partir de 5 thermostats)

#NOUVEAU

Code	Désignation abrégée	Désignation	Cond <sup>t</sup> livraison	Prix €
051101-000602	PTBFF2B	Pack thermostat 2 zones - 2 blueface + câble	1	669,71
051101-000603	PTBFF3B	Pack thermostat 3 zones - 3 blueface + câble	1	1 004,57
051101-000604	PTBFF4B	Pack thermostat 4 zones - 4 blueface + câble	1	1 339,41
051101-000605	PTBFF5B	Pack thermostat 5 zones - 5 blueface + câble	1	1 674,30
051101-000606	PTBFF6B	Pack thermostat 6 zones - 6 blueface + câble	1	2 009,14



## PACKS THERMOSTATS BLUEFACE + THINK

Les packs comprennent :

- Un thermostat Airzone Blueface blanc filaire
- Des thermostats Airzone Think blanc radio
- Un brin de câble bus blindé de 15m

Code	Désignation abrégée	Désignation	Cond <sup>t</sup> livraison	Prix €
051101-000576	PTBTR2B	Pack thermostat 2 zones - 1 blueface/ 1 think + câble	1	672,38
051101-000578	PTBTR3B	Pack thermostat 3 zones - 1 blueface/ 2 think + câble	1	1 001,57
051101-000580	PTBTR4B	Pack thermostat 4 zones - 1 blueface/ 3 think + câble	1	1 389,13
051101-000590	PTBTR5B	Pack thermostat 5 zones - 1 blueface/ 4 think + câble	1	1 755,67
051101-000592	PTBTR6B	Pack thermostat 6 zones - 1 blueface/ 5 think + câble	1	2 122,21

## BON À SAVOIR

## OPTION WEBSERVER AIRZONE CLOUD

En ajoutant un Webserver dans votre Pack, Airzone peut vous assister lors de la mise en service, reconfiguration des paramètres ou diagnostic complet de l'installation. Avec l'autorisation au préalable de votre client, vous pouvez aussi l'assister à distance afin de minimiser les déplacements. De plus, votre client obtient un an de garantie supplémentaire : [www.airzonefrance.fr/extension-garantie](http://www.airzonefrance.fr/extension-garantie).



## PLATINE CENTRALE INNOBUS PRO6

La platine centrale Innobus Pro6 réalise une régulation multizone sur les équipements aérauliques gainables de tous types. Le nombre maximal de registres motorisés par système est 8, permettant par conséquent une gestion de 1 à 8 zones indépendantes par unité intérieure gainable.

### CARACTÉRISTIQUES TECHNIQUES

- Certifiée eu.bac
- Communications filaires ou radio
- Dimensions : 195 x 180 x 55,5 mm (L x H x P).

MULTIZONE + MONOZONE

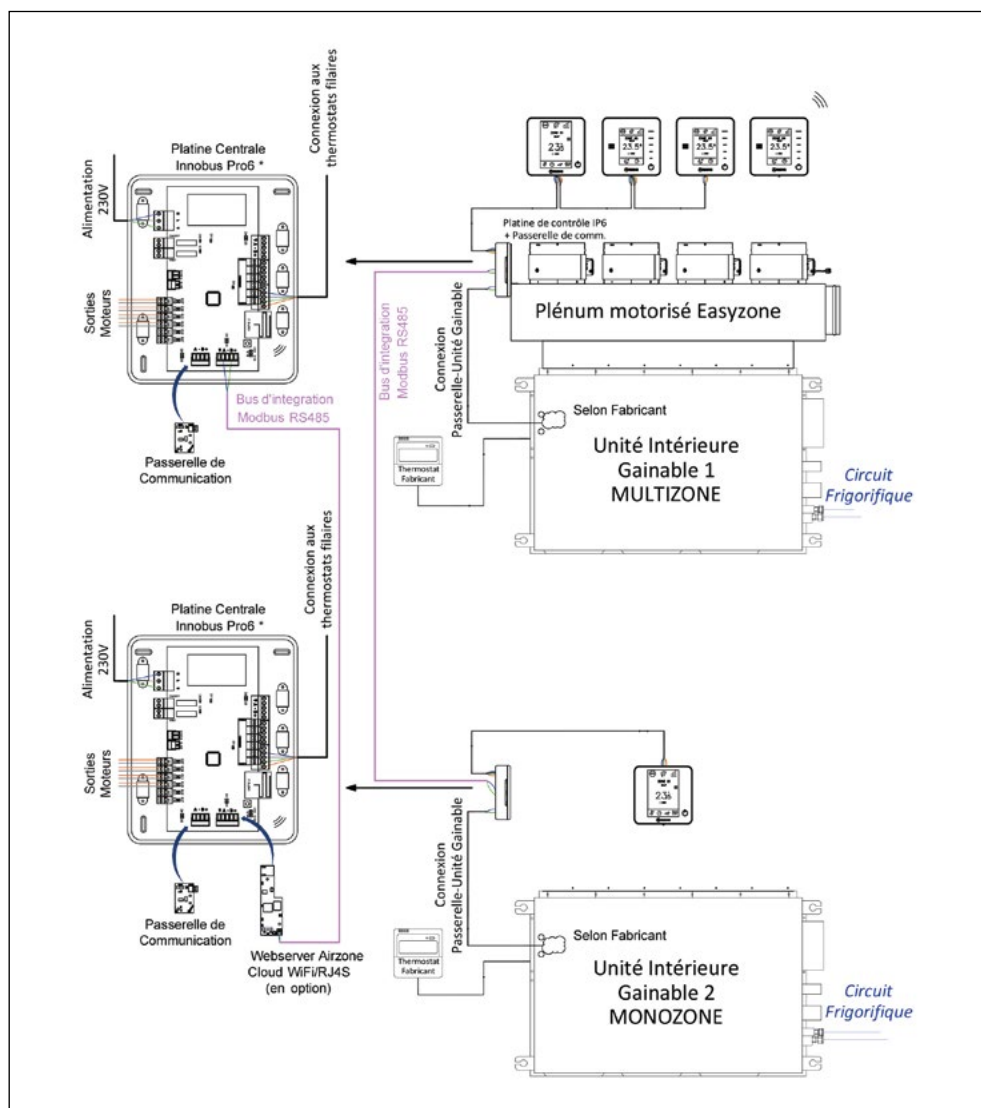

Code	Désignation abrégée	Désignation	Cond <sup>t</sup> livraison	Prix €
051101-000200	AIRZONEPLATINE	Carte de régulation Innobus Pro6	1	652,10
051101-000202	CARTE7ET8Z	Carte extension 7 et 8 zones pour IP6	1	188,95



## PASSERELLES DE COMMUNICATION AIRZONE

La passerelle de communication permet de réaliser une intégration complète entre la régulation Airzone et les unités de chauffage et refroidissement des marques compatibles avec celles-ci (consultez votre commercial pour connaître les marques compatibles).

### CARACTÉRISTIQUES TECHNIQUES

- Gestion automatique de marche/arrêt de l'unité intérieure
- Gestion du mode de fonctionnement
- Ajustement dynamique de la consigne de température et des vitesses de ventilation de l'unité
- Respect des cycles de fonctionnement de l'unité



Code	Désignation abrégée	Désignation	Cond <sup>t</sup> livraison	Prix €
051101-000251	AZX6QADAPT3MEL	Passerelle Mitsubishi Electric Q-adapt	1	447,73
051101-000255	PASSERELLEDAIKIN	Passerelle Daikin Q-adapt	1	447,73

## THERMOSTATS D'AMBIANCE AIRZONE

Les thermostats Airzone se distinguent grâce à leur design élégant et des finitions en verre trempé et en métal. Lorsque qu'un des thermostats Airzone est configuré comme principal, il permet de gérer le mode de fonctionnement.

### CARACTÉRISTIQUES TECHNIQUES

- On/Off et gestion de la température de consigne de la zone
- Navigation à distance des autres zones du système
- Affichage de la température ambiante et du taux d'humidité de la zone
- Mode Veille pour un arrêt programmé de la zone
- Programmations hebdomadaires par zone, seulement depuis le thermostat Blueface
- Configurable comme thermostat principal ou de zone
- Dimensions : 92 x 92 x 15,85 mm (L x H x P)



Code	Désignation abrégée	Désignation	Cond <sup>t</sup> livraison	Prix €
051101-000207	BLUEFACEFILAIREBLANC	Thermostat BLUEFACE filaire blanc	1	393,99
051101-000211	THINKRADIOBLANC	Thermostat THINK radio blanc	1	395,47
051101-000212	THINKFILAIREBLANC	Thermostat THINK filaire blanc	1	296,59
051101-000209	LITERADIOBLANC	Thermostat LITE radio blanc	1	312,04
051101-000210	LITEFILAIREBLANC	Thermostat LITE filaire blanc	1	201,42



Code	Désignation abrégée	Désignation	Cond <sup>t</sup> livraison	Prix €
051101-000208	BLUEFACEFILAIRENOIR	Thermostat BLUEFACE filaire noir	1	393,99
051101-000222	THINKRADIONOIR	Thermostat THINK radio noir	1	395,47
051101-000223	THINKFILAIRENOIR	Thermostat THINK filaire noir	1	296,59
051101-000220	LITERADIONOIR	Thermostat LITE radio noir	1	312,04
051101-000221	LITEFILAIRENOIR	Thermostat LITE filaire noir	1	201,42

## REGISTRES MOTORISÉS 12 VOLTS

Les registres motorisés Airzone permettent de régler indépendamment la diffusion d'air dans chaque zone.



### CARACTÉRISTIQUES TECHNIQUES

- Alimenté en 12 Volts depuis la platine centrale Innobus Pro6
- Ouverture proportionnelle ou tout-ou-rien de chaque registre selon les besoins
- Registre d'équilibrage aéraulique manuel intégré

Code	Désignation abrégée	Désignation	Cond <sup>t</sup> livraison	Prix €
051101-003150	VOLET160AIR	Registre circulaire motorisé 160mm	1	246,95
051101-003200	VOLET200AIR	Registre circulaire motorisé 200mm	1	247,95

## CÂBLES AIRZONE

Le câble A est utilisé pour la transmission des données entre les éléments de régulation Airzone. Le câble B est utilisé pour l'alimentation des registres motorisés Airzone.



Code	Désignation abrégée	Désignation	Cond <sup>t</sup> livraison	Prix €
051101-010001	CABLE A	Cable BUS Airzone 2x0.5 + 2x0.22	1	161,45
051101-010002	CABLE B	Cable MOTEUR 2x0.75-12V-100m	1	164,50

## WEBSERVER AIRZONE CLOUD

Le Webserver Airzone Cloud permet de piloter le système de régulation Airzone depuis [airzonecloud.com](http://airzonecloud.com) ou depuis l'application Airzone Cloud disponible pour iOS et Android.



### CARACTÉRISTIQUES TECHNIQUES

- Choix du mode de fonctionnement
- Gestion On/Off et de la température de toutes les zones
- Programmation hebdomadaire de toutes les zones
- Service de prévision météo visible depuis Airzone Cloud et les thermostats d'ambiance

Code	Désignation abrégée	Désignation	Cond <sup>t</sup> livraison	Prix €
051101-000271	AZX6WSC5GER	Serveur Airzone Web Cloud 5G	1	367,50

## PACKS RADIANT

Grâce au Radian T365, contrôlez des installations multizones de chauffage à eau au moyen de plancher chauffant-rafraîchissant. Profitez de l'inertie thermique du plancher pour créer un confort parfait par zone et réalisez encore plus d'économies avec la gestion de la température de production en intégrant l'unité aux passerelles de communication. Prolongez également la durée de vie de l'installation grâce aux fonctions de sécurité intégrées dans le système.

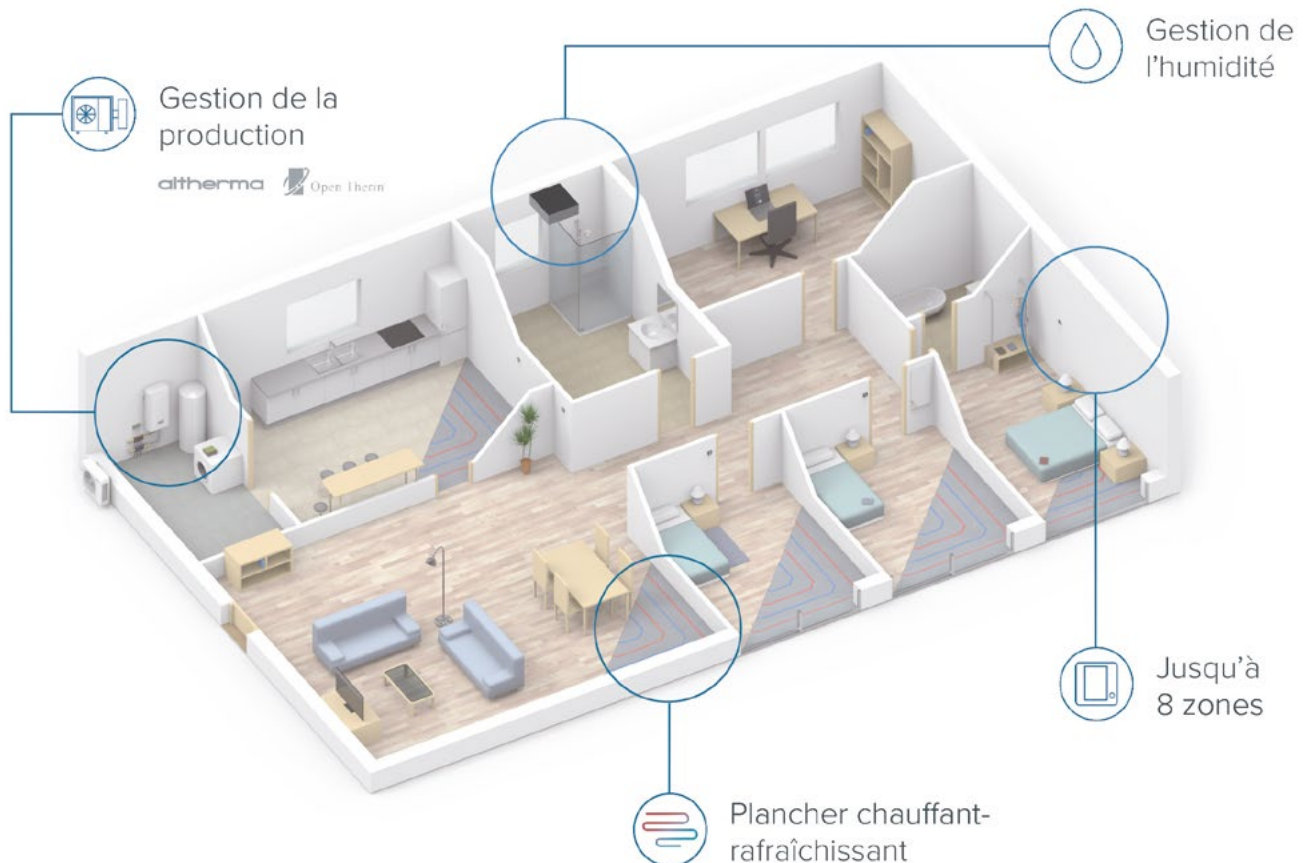

### + PRODUIT

- Contrôle du mode de fonctionnement rafraîchissement/chauffage
- Contrôle de la température ambiante par zone
- Mesure du taux d'humidité dans chaque zone pour éviter la condensation et contrôler un déshumidificateur
- Moteurs électrothermiques Airzone alimentés en 230 Vac pour la gestion des vannes de chaque zone
- Prise en compte de l'inertie thermique afin d'éviter la surchauffe des zones et stabiliser la température
- Fonctions anticalc et hors-gel pour éviter les problèmes de givre dans la tuyauterie
- Limitation des températures minimales et maximales pour un contrôle efficace avec la fonction Eco-Adapt
- Gestion de la production au moyen de passerelles de communication et d'action sur les circulateurs

## PACKS RADIANT365 POUR PLANCHER CHAUFFANT-RAFFRAICHISSANT



Module de contrôle des électrovannes filaires



Platine centrale du système



Thermostat Blueface



Thermostat Lite



Câble bus Airzone

## CARACTÉRISTIQUES TECHNIQUES

Les éléments du pack radiant plancher chauffant/rafraichissant comprennent :

- Un thermostat Airzone BLUEFACE filaire blanc
- Un/des thermostats Airzone LITE\* filaire blanc
- Une platine centrale du système Radiant T365
- Un module de contrôle Airzone Radiant T365 d'électrovannes filaires 110/230V VALC et câble bus Airzone

\*Les thermostats LITE filaires existent également en version radio, consultez-nous.

#NOUVEAU

Code	Désignation abrégée	Désignation	Cond <sup>t</sup> livraison	Prix €
051101-000302	AZRA6PBLCBVALC2	Pack radiant 2Z plancher chauffant/rafraichissant	1	974,81
051101-000303	AZRA6PBLCBVALC3	Pack radiant 3Z plancher chauffant/rafraichissant	1	1 133,33
051101-000304	AZRA6PBLCBVALC4	Pack radiant 4Z plancher chauffant/rafraichissant	1	1 291,85
051101-000305	AZRA6PBLCBVALC5	Pack radiant 5Z plancher chauffant/rafraichissant	1	1 475,56
051101-000306	AZRA6PBLCBVALC6	Pack radiant 6Z plancher chauffant/rafraichissant	1	1 617,78
051101-000307	AZRA6PBLCBVALC7	Pack radiant 7Z plancher chauffant/rafraichissant	1	1 761,48
051101-000308	AZRA6PBLCBVALC8	Pack radiant 8Z plancher chauffant/rafraichissant	1	1 903,70

## WEBSERVER AIRZONE CLOUD RAIL DIN WIFI

Ajoutez à votre pack le webserveur Airzone Cloud rail DIN wifi !

Ce webserveur permet de piloter le système de régulation plancher chauffant/rafraichissant via Airzone Cloud. Accès à la plateforme par navigateur ou application (IOS ou Android).

Alimentation externe à 110/230 VCA. Montage sur rail DIN ou en saillie.

## CARACTÉRISTIQUES TECHNIQUES

- Contrôle jusqu'à 32 systèmes
- Configuration et contrôle des paramètres des zones (température ambiante et de consigne, mode de fonctionnement, etc) et des systèmes par plateforme Cloud
- Accès au routeur via Blueface ou App
- Programmation horaire de la température et du mode de fonctionnement
- Multi-utilisateur et multi-session
- Contrôle externe par plateforme Cloud
- Mise à jour à distance du firmware du Webserver et des systèmes connectés
- Gestion et résolution à distance des erreurs du système

#NOUVEAU



Code	Désignation abrégée	Désignation	Cond <sup>t</sup> livraison	Prix €
051101-000272	AZX6WSCLLOUDDINR	Webserver Airzone Cloud Rail Din wifi	1	367,50

## MOTEUR ÉLECTROTHERMIQUE

**Complétez votre pack avec autant de moteurs électrothermiques Airzone qu'il y a de vanes à contrôler !**

Tête pour le contrôle de l'étape rayonnant de la zone par ouverture et fermeture de la vanne. Communication et alimentation à 110/230Vac (50/60HZ) via le module de contrôle Airzone des vanes câblées (nombre maximum de vanes autorisées : 2 pour chaque sortie - 20 vanes au total).

### CARACTÉRISTIQUES TECHNIQUES

- Indication visuelle de l'ouverture/fermeture de la vanne par le mouvement du piston central rouge de cette dernière
- Fonctionnement comme normalement fermé



**#NOUVEAU**

Code	Désignation abrégée	Désignation	Cond <sup>t</sup> livraison	Prix €
051101-000300	AZX6AC1VALC	Moteur électrothermique filaire Airzone 110V/220V	1	59,26

## BOITIERS DE CONTRÔLE WIFI AIDOO

Dispositif pour la gestion et l'intégration à distance d'unités Mitsubishi Electric et Daikin, grâce aux services de Cloud. Contrôle via l'application « Airzone Aidoo » (disponible sur iOS et Android). Accès sans fil au réseau via Wi-Fi. Alimentation externe par l'unité intérieure (consultez-nous pour connaître toutes les marques compatibles).

### CARACTÉRISTIQUES TECHNIQUES

- Contrôle des différents paramètres de l'unité
- Détection d'erreurs durant la communication
- Programmation horaire de la température et du mode de fonctionnement
- Multi-utilisateur et multi-session
- Port pour l'intégration via le protocole Modbus

**#NOUVEAU**



Code	Désignation abrégée	Désignation	Cond <sup>t</sup> livraison	Prix €
051101-550002	AZAI6WSCMEL	Boitier de contrôle wifi Aidoo compatible Mitsubishi Electric	1	266,44
051101-540003	AZAI6WSCDA0	Boitier de contrôle wifi Aidoo compatible Daikin résidentiel	1	266,44
051101-540004	AZAI6WSCDA1	Boitier de contrôle wifi Aidoo compatible Daikin Sky Air/VRV	1	266,44

**HEIWA**
**#NOUVEAU**

## REGULATION GAINABLE HEIWA

Accessible et facile à installer, sans compromis sur la qualité !

Pack zoning conçu pour la régulation des gainables Heiwa.

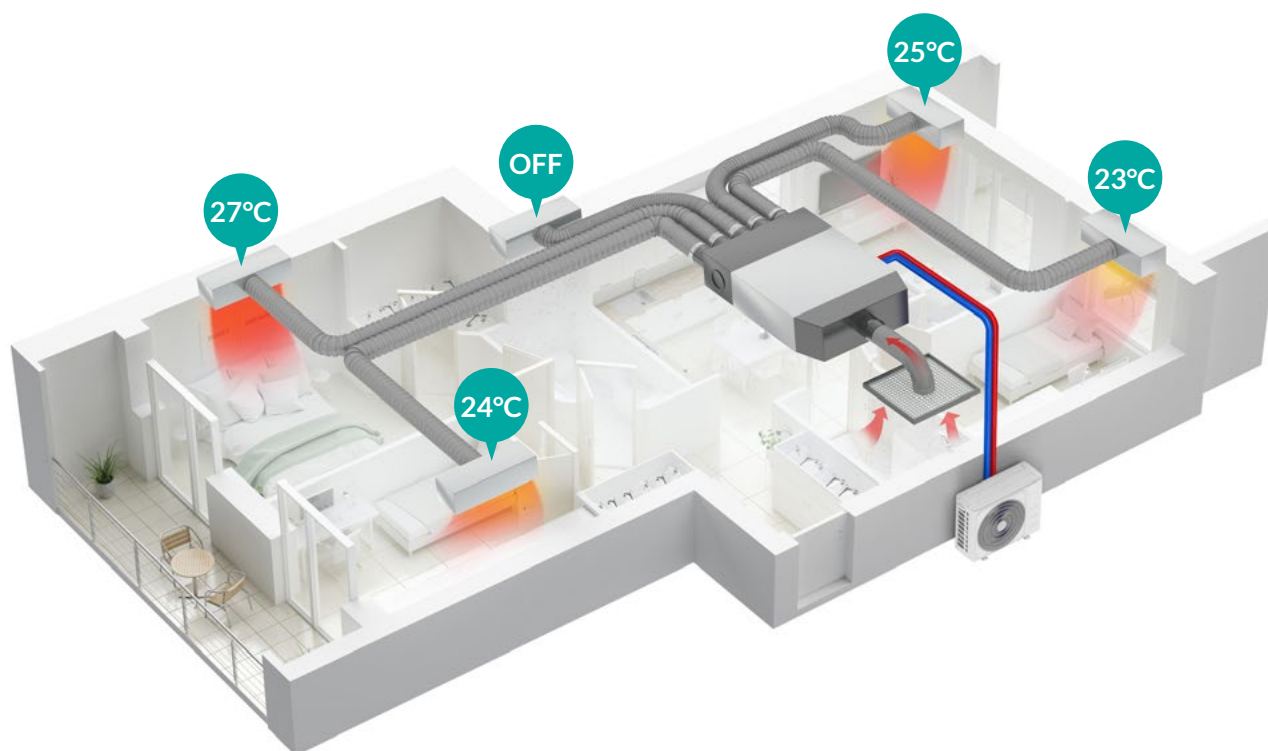

### + PRODUIT

- Confort & économies : contrôle de la température indépendant dans chaque pièce, jusqu'à 6 zones
- Gain de temps à l'installation : produit pré-monté, régulation intégrée et paramétrage rapide
- Expérience d'utilisation unique grâce à des thermostats simples d'utilisation et design

### BON À SAVOIR

- Le **plénum motorisé** est équipé d'un pré-découpage de 200mm sur le coté afin de pouvoir raccorder un by-pass, et de pates de fixation pour une installation plus solide
- Tous les volets du plénum motorisé sont équipés de **moteurs Bosch**
- La passerelle de communication et la centrale de contrôle du zoning sont protégées par une **paroi en galva**. De petites ouvertures sur cette paroi permettent d'observer les leds de la centrale de contrôle et d'effectuer un premier diagnostic
- Les notices d'installation et d'utilisation du zoning Heiwa sont fournies en format papier avec les produits et sont disponibles sur le site internet [www.heiwa-france.com](http://www.heiwa-france.com)

## PACK PLENUMS MOTORISES

Chaque pack comprend :

- 1 plénum de soufflage motorisé  $\varnothing 200\text{mm}$  - prédécoupage de 200mm sur le coté
- 1 plénum de reprise  $\varnothing 250\text{mm}$  avec les piquages correspondants : 3,5/5kW : 2x $\varnothing 250\text{mm}$  ; 7/10kW : 3x $\varnothing 250\text{mm}$  ; 12/14kW : 4x $\varnothing 250\text{mm}$
- 1 platine centrale + 1 passerelle modbus
- 1 antenne radio
- 1 notice d'installation + 1 notice d'utilisation



1 plénum de soufflage motorisé de 3 à 6 sorties

+



1 plénum de reprise avec piquages fournis



1 passerelle de communication

+



1 centrale de contrôle zoning

+



1 antenne radio

**GARANTIE 2 ANS**

**#NOUVEAU**

Code	Désignation abrégée	Désignation	Cond <sup>t</sup> livraison	Prix €	DEEE €
285010-000103	HPZ3S35V1	Pack zoning complet Heiwa Pro 3 sorties 3,5kW	1	1 443,00	2,08
285010-000104	HPZ4S35V1	Pack zoning complet Heiwa Pro 4 sorties 3,5kW	1	1 642,00	2,08
285010-000003	HPZ3S50V1	Pack zoning complet Heiwa Pro 3 sorties 5kW	1	1 443,00	2,08
285010-000004	HPZ4S50V1	Pack zoning complet Heiwa Pro 4 sorties 5kW	1	1 642,00	2,08
285010-000014	HPZ4S71V1	Pack zoning complet Heiwa Pro 4 sorties 7,1kW	1	1 642,00	2,08
285010-000015	HPZ5S71V1	Pack zoning complet Heiwa Pro 5 sorties 7,1kW	1	1 887,00	4,17
285010-000016	HPZ6S71V1	Pack zoning complet Heiwa Pro 6 sorties 7,1kW	1	2 064,00	4,17
285010-000024	HPZ4S100V1	Pack zoning complet Heiwa Pro 4 sorties 10kW	1	1 642,00	2,08
285010-000025	HPZ5S100V1	Pack zoning complet Heiwa Pro 5 sorties 10kW	1	1 887,00	4,17
285010-000026	HPZ6S100V1	Pack zoning complet Heiwa Pro 6 sorties 10kW	1	2 064,00	4,17
285010-000034	HPZ4S125V1	Pack zoning complet Heiwa Pro 4 sorties 12,1kW	1	1 642,00	2,08
285010-000035	HPZ5S125V1	Pack zoning complet Heiwa Pro 5 sorties 12,1kW	1	1 887,00	4,17
285010-000036	HPZ6S125V1	Pack zoning complet Heiwa Pro 6 sorties 12,1kW	1	2 064,00	4,17
285010-000044	HPZ4S140V1	Pack zoning complet Heiwa Pro 4 sorties 14kW	1	1 642,00	2,08
285010-000045	HPZ5S140V1	Pack zoning complet Heiwa Pro 5 sorties 14kW	1	1 887,00	4,17
285010-000046	HPZ6S140V1	Pack zoning complet Heiwa Pro 6 sorties 14kW	1	2 064,00	4,17

## THERMOSTATS

Fonctionnement en mode radio ou filaire.

**GARANTIE 2 ANS**

**#NOUVEAU**



Code	Désignation abrégée	Désignation	Cond <sup>t</sup> livraison	Prix €	DEEE €
285010-110000	HPZTFILV1	Thermostat filaire Heiwa	1	220,00	0,02
285010-100000	HPZTRASV1	Thermostat radio Heiwa	1	243,00	0,02



## REGULATION GAINABLE C'PRO

### PACK PLENUMS MOTORISES

Les plenums motorisés C'PRO sont compatibles avec la marque de climatisation Mitsubishi Electric et Daikin.

Chaque pack comprend :

- 1 plénum de soufflage motorisé ø200mm - prédécoupage de 200mm sur le coté.
- 1 plénum de reprise ø250mm avec les piquages correspondants :  
3,5/5kW : 2xø250mm ; 6/7,1kW : 3xø250mm ; 10/12,5kW : 4xø250mm
- 1 platine centrale + 1 passerelle modbus
- 1 antenne radio
- 1 notice d'installation + 1 notice d'utilisation



### + PRODUIT

- Pilotage indépendant de la température dans chaque zone à traiter, permettant d'atteindre un bien-être optimal tout en réalisant des économies d'énergie (jusqu'à 6 zones)
- Facile et rapide à installer : le plénum pré-monté et la régulation intégrée permettent de gagner du temps
- Simple à utiliser grâce à des thermostats intuitifs et esthétiques

### CARACTÉRISTIQUES TECHNIQUES

- Les pré-découpages du plénum motorisé permettent de raccorder un by-pass. Ses pattes de fixation ont été conçues afin de renforcer l'installation
- Les volets du plénum sont munis de **moteurs Bosch**
- Un coffre en galva protège la passerelle de communication et la centrale de contrôle du zoning. Les leds de la centrale restent néanmoins visibles grâce à un système de perforations permettant un premier diagnostic rapide

**GARANTIE 2 ANS**

**#NOUVEAU**

Code	Désignation abrégée	Désignation	Cond' livraison	Prix €	DEEE €
051101-580003	ZCMITPEAD35503S	Zoning C'PRO pour PEAD 35/50 Mitsubishi - 3 sorties	1	1 598,00	2,08
051101-580004	ZCMITPEAD35504S	Zoning C'PRO pour PEAD 35/50 Mitsubishi - 4 sorties	1	1 798,00	2,08
051101-580014	ZCMITPEAD60714S	Zoning C'PRO pour PEAD 60/71 Mitsubishi - 4 sorties	1	1 798,00	2,08
051101-580015	ZCMITPEAD60715S	Zoning C'PRO pour PEAD 60/71 Mitsubishi - 5 sorties	1	1 998,00	4,17
051101-580016	ZCMITPEAD60716S	Zoning C'PRO pour PEAD 60/71 Mitsubishi - 6 sorties	1	2 198,00	4,17
051101-580025	ZCMITPEAD1001255S	Zoning C'PRO pour PEAD 100/125 Mitsubishi - 5 sorties	1	1 998,00	4,17
051101-580026	ZCMITPEAD1001256S	Zoning C'PRO pour PEAD 100/125 Mitsubishi - 6 sorties	1	2 198,00	4,17
051101-590003	ZCDAIFBA35503S	Zoning C'PRO pour FBA 35/50 Daikin - 3 sorties	1	1 598,00	2,08
051101-590004	ZCDAIFBA35504S	Zoning C'PRO pour FBA 35/50 Daikin - 4 sorties	1	1 798,00	2,08
051101-590014	ZCDAIFBA60714S	Zoning C'PRO pour FBA 60/71 Daikin - 4 sorties	1	1 798,00	2,08
051101-590015	ZCDAIFBA60715S	Zoning C'PRO pour FBA 60/71 Daikin - 5 sorties	1	1 998,00	4,17
051101-590016	ZCDAIFBA60716S	Zoning C'PRO pour FBA 60/71 Daikin - 6 sorties	1	2 198,00	4,17
051101-590025	ZCDAIFBA1001251405S	Zoning C'PRO pour FBA 100/125/140 Daikin - 5 sorties	1	1 998,00	4,17
051101-590026	ZCDAIFBA1001251406S	Zoning C'PRO pour FBA 100/125/140 Daikin - 6 sorties	1	2 198,00	4,17

### THERMOSTATS

Fonctionnement en mode radio ou filaire.

**GARANTIE 2 ANS**

**#NOUVEAU**



Code	Désignation abrégée	Désignation	Cond' livraison	Prix €	DEEE €
051101-000801	THERMOFILAREZC	Thermostat filaire C'pro	1	220,00	0,02
051101-000800	THERMORADIOZC	Thermostat radio C'pro	1	243,00	0,02



## REGULATION GAINABLE DELTA DORE



## GARANTIE

Les produits Delta Dore sont garantis 5 ans.



## BOÏTER DELTA 8000 BT

Ce nouveau boîtier hybride permet de gérer à la fois des thermostats filaires et radio pour votre régulation multizone. De plus en associant un second boîtier en parallèle vous pouvez doubler le nombre de zones de votre système. Une seule passerelle radio permet de communiquer avec l'ensemble des thermostats radio.

## + PRODUIT

- Système hybride
- Commande de système réversible
- Evolutif
- Régulation multizone
- Gestion de 4 sorties servomoteurs trois points ou 8 deux points, 2 contacts sec (2A par sortie), 2 bus de communication, 1 entrée-sortie change over (suivant configuration), 1 entrée sonde

Code	Désignation abrégée	Désignation	Cond <sup>t</sup> livraison	Prix €
051111-800010	DELTA8000BT	Boîtier technique Delta 8000 - 4 zones	1	412,95
051111-800011	DELTA8000RF	Passerelle radio pour Delta8000 BT	1	119,95

## INTERFACES INDISPENSABLES

Selon les fabricants, il est nécessaire de raccorder une interface. Celle-ci permet de commander la marche/arrêt du climatiseur. Le raccordement se fait sur les bornes 1 et 2 du boîtier technique Delta 8000BT.

Code	Désignation abrégée	Désignation	Cond <sup>t</sup> livraison	Prix €
220011-000166	EKROK03	Carte marche/arrêt à distance Daikin	1	NC
022011-104630	PACSE55RAE	Connecteur 3 fils Mitsubishi Electric	1	NC

## THERMOSTAT RADIO

Nouveau design, il change de couleur en fonction du mode choisi. Bleu en mode climatisation, Orange en mode chauffage. Outre la gestion de la température, il peut avoir aussi une fonction de Master.

## + PRODUIT

- Piles lithium offrant une autonomie de 10 ans



Code	Désignation abrégée	Désignation	Cond <sup>t</sup> livraison	Prix €
051111-800013	DELTA8000TA	Thermostat d'ambiance radio Delta8000 TA RF	1	183,95
051111-800012	DELTA8000TAPRF	Thermostat d'ambiance radio programmable Delta 8000 TAP RF	1	267,95
051111-800014	DELTA8000TABUS	Thermostat d'ambiance filaire Delta8000 TA BUS	1	183,95
051111-800015	DELTA8000TAPBUS	Thermostat d'ambiance filaire programmable Delta8000 TAP BUS	1	264,95
051111-800016	DELTA8000MASTER	Programmeur radio 8 zones pour Delta8000	1	275,95



### KITS 4 ZONES

Évolutif, vous pouvez par la suite équiper votre solution de régulation d'une box domotique Tydom 1.0 pour une gestion optimisée connectée.

Ce kit se compose d'un boîtier technique Delta8000BT, d'une passerelle radio Delta800RF, de 4 Thermostats radio Delta8000TARF.

Code	Désignation abrégée	Désignation	Cond <sup>t</sup> livraison	Prix €
051111-800021	PACKDELTA8000	Pack Delta8000 radio 4 zones connectées Tydom 1.0	1	1 289,00

### GESTION DOMOTIQUE TYDOM

Ce nouveau concept entièrement évolutif intègre une passerelle TYDOM1.0 qui accepte jusqu'à 16 thermostats radio TYBOX5200 et permet de piloter 32 récepteurs TYXIA afin de gérer, à distance ou de chez soi, l'intégralité du logement.

**L'application TYDOM** permet d'utiliser son smartphone ou sa tablette pour piloter son chauffage et sa climatisation (Tybox6450), ses volets, ses éclairages (Tybox4610), son alarme, son portail (Tybox6410) et d'autres biens d'autres équipements. Jusqu'à 32 scénarios différents !

Cette application est gratuite, sécurisée et sans abonnement. Disponible sur Apple Store ou Google Play, elle est personnalisable avec une bibliothèque d'icônes ou directement avec des photos des pièces de votre maison !



### TYDOM 1.0

Code	Désignation abrégée	Désignation	Cond <sup>t</sup> livraison	Prix €
051111-000017	TYDOM10	Passerelle domotique pour smartphone et tablette	1	233,60

### COMMANDES DOMOTIQUES

Code	Désignation abrégée	Désignation	Cond <sup>t</sup> livraison	Prix €
051111-000025	TYXIA4730	Récepteur radio commande volet roulant Tydom 1.0	1	163,10
051111-000030	TYXIA4610	Récepteur radio commande éclairage Tydom 1.0	1	111,10
051111-000035	TYXIA6410	Récepteur radio commande portail pour Tydom 1.0	1	221,40

## THERMOSTATS ELECTRONIQUES

Ils peuvent agir individuellement sur l'ouverture d'un ou de plusieurs registres de la pièce, en mode chauffage comme en rafraîchissement. Le mode sera sélectionné manuellement sur le groupe.

### + PRODUIT

- Affichage de la température ambiante ou de la température de consigne
- Mesure de la température ambiante modifiable et ajustable
- Possibilité de verrouiller le clavier
- Montage en saillie
- Compatible climatisation réversible

### CARACTÉRISTIQUES TECHNIQUES

- Alimentation par 2 piles LR03 1,5V (fournies)
- Régulation proportionnelle intégrale (PI)
- Température de fonctionnement : 0 à +40°C
- Pouvoir de coupure : 2A (contact sec)
- Dimensions : 80x80x23mm
- Ecran rétro-éclairé



Code	Désignation abrégée	Désignation	Cond <sup>t</sup> livraison	Prix €
051114-000100	TYBOX51	Thermostat filaire été-hiver rétro-éclairé	1	97,45

## THERMOSTAT RADIO

### CARACTÉRISTIQUES TECHNIQUES

#### Emetteur :

- Alimentation : 2 piles LR03 1,5V (fournies)
- Régulation proportionnelle intégrale (PI)
- Température de fonctionnement : 0 à +40°C
- Dimensions : 80x80x23

#### Récepteur :

- Alimentation : 220V
- Pouvoir de coupure : 5A (contact sec)
- Dimensions : 170x50x25mm
- Portée radio de 100 à 300 m en champ libre variable en fonction des équipements associés (portée pouvant être altérée en fonction des conditions d'installation et de l'environnement électromagnétique)
- Fréquence d'émission : 868 MHz



Code	Désignation abrégée	Désignation	Cond <sup>t</sup> livraison	Prix €
051114-000103	TYBOX53	Thermostat été-hiver radio rétro-éclairé	1	258,95



## VOLETS MOTORISES 220V

**GARANTIE 2 ANS**

Code	Désignation abrégée	Désignation	Cond <sup>t</sup> livraison	Prix €
051209-911160	VOLETMDR160	Volet motorisé débit réglable 220V Ø160	1	140,95
051209-911200	VOLETMDR200	Volet motorisé débit réglable 220V Ø200	1	149,95

## MOTEUR POUR DUMPERS MOTORISABLES

Moteur ultra-plat (28mm) Belimo **qualité suisse**, longévité et vitesse de réaction. Idéal pour la régulation de zone, il se monte grâce à une seule vis sur tous les dumpers motorisables de la gamme CD SUD.

Il est doté d'un carré de 8mm.



**GARANTIE 5 ANS**

Code	Désignation abrégée	Désignation	Cond <sup>t</sup> livraison	Prix €
050306-100020	MOTEURBELIMO	Moteur Belimo 230V pour dumper motorisable	1	138,67
050306-100021	MOTEURBELIMO24V	Moteur BELIMO 24V pour dumper motorisable	1	139,95

## DUMPERS MOTORISABLES

Ces dumpers sont conçus afin de servir comme registres de réglage fixe. Ils peuvent aussi être utilisés avec des moteurs afin de composer une régulation de zones.



Code	Désignation abrégée	Désignation	Cond <sup>t</sup> livraison	Prix €
051209-810160	DUMPERMOTO160	Dumper motorisable isolé Ø160 galva	1	27,45
051209-810200	DUMPERMOTO200	Dumper motorisable isolé Ø200 galva	1	31,02
051209-810250	DUMPERMOTO250	Dumper motorisable isolé Ø250 galva	1	36,03

## BYPASS

Indispensable, le clapet de délestage (bypass) assurera un équilibrage aéraulique de votre réseau en fonction de la régulation de vos thermostats. Installé sur une gaine allant du plénum de soufflage du gainable à celui de la grille de reprise, il permet mécaniquement par un clapet à contreponds réglable, le maintien d'un débit d'air constant dans les autres branches du réseau.



Code	Désignation abrégée	Désignation	Cond <sup>t</sup> livraison	Prix €
051101-002203	BYPASS203	By-pass circulaire Ø200 galva	1	83,55
051101-002254	BYPASS254	By-pass circulaire Ø250 galva	1	90,70

## THERMOSTAT MÉCANIQUE

## THERMOSTAT RAA41

## CARACTÉRISTIQUES TECHNIQUES

- Thermostat à tension de vapeur pour chauffage/refroidissement
- Membrane à gaz
- Couleur de la façade : blanc RAL 9003
- Couleur du socle : gris clair RAL 7035
- Montage en saillie
- Plage de réglage de consigne de 8°C à 30 °C à +- 1°C
- Type de sorties relais : 24/250 V, max. 6(2) A Contact inverseur
- Dimensions (LxHxP) : 91x91x50 mm



Code	Désignation abrégée	Désignation	Cond <sup>t</sup> livraison	Prix €
051114-000016	RAA41	Thermostat simple été-hiver	1	42,45

# Débits d'air des grilles et compatibilités plénums

Grille				Plenum correspondant										
Grille doubles déflexions				Plénum PVC				Plénum soufflage latéral						
Code	Dimensions		Débit d'air (m³/h)		Code	Dimensions		Nombre de piquage	Diamètre des piquages	Code	Dimensions		Nombre de piquage	Diamètre des piquages
	LxH (mm)	20 dB(A)	30dB(A)	LxHxP (mm)		LxHxP (mm)	LxHxP (mm)							
051204-433010	300x100	207	301	051208-423010	330x130x115	1	160	051208-523015	320x170x200	1	160			
051204-433015	300x150	311	451	051208-423015	330x180x125	1	160	051208-524015	420x170x200	1	200			
051204-434015	400x150	415	601	051208-424015	430x180x150	1	200	051208-524020	420x220x200	1	200			
051204-434020	400x200	553	802	051208-424020	430x230x195	1	200	051208-525015	520x170x200	1	200			
051204-435015	500x150	518	752					051208-528020	820x220x200	2	200			
051204-438020	800x200	1106	1604											

Grille lames courbes				Plénum PVC				Plénum soufflage latéral						
Code	Dimensions		Débit d'air (m³/h)		Code	Dimensions		Nombre de piquage	Diamètre des piquages	Code	Dimensions		Nombre de piquage	Diamètre des piquages
	LxH (mm)	20 dB(A)	30dB(A)	LxHxP (mm)		LxHxP (mm)	LxHxP (mm)							
051204-533010	300x100	207	282	051208-423010	330x130x115	1	160	051208-523015	320x170x200	1	160			
051204-533015	300x150	309	451	051208-423015	330x180x125	1	160	051208-524015	420x170x200	1	200			
051204-534015	400x150	412	583	051208-424015	430x180x150	1	200	051208-524020	420x220x200	1	200			
051204-534020	400x200	541	780	051208-424020	430x230x195	1	200	051208-525015	520x170x200	1	200			
051204-535015	500x150	510	735					051208-528020	820x220x200	2	200			

Grille soufflage linéaire				Plénum soufflage grille linéaire					
Code	Dimensions		Débit d'air (m³/h)		Code	Dimensions		Nombre de piquage	Diamètre des piquages
	LxH (mm)	20 dB(A)	30dB(A)	LxHxP (mm)		LxHxP (mm)			
051204-613015	300x150	262	381	051208-613015	320x170x300	1	160		
051204-614015	400x150	350	507	051208-614015	420x170x300	1	160		
051204-615015	500x150	437	634	051208-615015	520x170x300	2	160		
051204-616010	600x100	350	507	051208-616010	620x120x300	2	160		
051204-616015	600x150	525	761	051208-616015	620x170x300	2	160		
051204-618010	800x100	467	677	051208-618010	820x120x300	3	160		
051204-618015	800x150	700	1015	051208-618015	820x170x300	3	160		
051204-611010	1000x100	583	846	051208-611010	1020x120x300	3	160		
051204-611015	1000x150	875	1268	051208-611015	1020x170x300	3	160		

Diffuseur carré			Plénum		
Code	Débit d'air (m³/h)		Code	Nombre de piquage	Diamètre des piquages
	30dB(A)				
051206-200400	600		051206-200401	2	200

Grille de reprise linéaire				Plénum sou/rep grille linéaire					
Code	Dimensions		Débit d'air (m³/h)		Code	Dimensions		Nombre de piquage	Diamètre des piquages
	LxH (mm)	20 dB(A)	30dB(A)	LxHxP (mm)		LxHxP (mm)			
051205-626015	600x150	440	670	051208-616015	620x170x300	2	160		
051205-628015	800x150	580	880	051208-618015	820x170x300	3	160		

Grille de reprise quadrillage incliné				Plénum reprise sans piquage					
Code	Dimensions		Débit d'air (m³/h)		Code	Dimensions		Nombre de piquage	Diamètre des piquages
	LxH (mm)	20 dB(A)	30dB(A)	LxHxP (mm)		LxHxP (mm)			
051205-124020	400x200	430	620	051208-124020	425x225x150	1	200		
051205-125040	500x400	890	1280	051208-125040	520x420x200	2	200		
051205-126040	600x400	1020	1480	051208-126040	620x420x200	2	200/250		
051205-126060	600x600	1400	2020	051208-126060	590x590x200	2	200/250		

Grille de reprise ailettes droites				Plénum reprise sans piquage					
Code	Dimensions		Débit d'air (m³/h)		Code	Dimensions		Nombre de piquage	Diamètre des piquages
	LxH (mm)	20 dB(A)	30dB(A)	LxHxP (mm)		LxHxP (mm)			
051205-144020	400x200	430	620	051208-124020	425x225x150	1	200		
051205-145040	500x400	890	1280	051208-125040	520x420x200	2	200		
051205-146040	600x400	1020	1480	051208-126040	620x420x200	2	200/250		
051205-146060	600x600	1400	2020	051208-126060	590x590x200	2	200/250		

# Débits d'air des grilles et compatibilités plénums

Grille de sol				Plénum de sol				
Code	Dimensions		Débit d'air (m³/h)		Code	Dimensions LxHxP (mm)	Nombre de piquage	Diamètre des piquages
	LxH (mm)	20 dB(A)	30dB(A)					
051206-500352	300x150	262	381	051206-500351	302x152x600	1	160	
051206-500452	400x150	350	507	051206-500451	402x152x600	1	200	
051206-500552	500x150	437	634	051206-500551	502x152x600	1	200	

Pack grille linéaire avec déflexions arrières invisibles (avec plénum)							
Code	Dimensions grille		Débit d'air (m³/h)		Dimensions plénum LxHxP (mm)	Nombre de piquage	Diamètre des piquages
	LxH (mm)	20 dB(A)	30dB(A)				
051204-713015	300x150	262	381	345x170x250	1	160	
051204-714015	400x150	350	507	454x170x250	1	200	
051204-715010	500x100	292	423	545x120x250	1	160	
051204-716010	600x100	350	507	645x120x250	1	200	
051204-716015	600x150	525	761	645x170x250	1	200	
051204-718010	800x100	467	677	845x120x250	2	200	

Pack grille à fentes (avec plénum)							
Code	Dimensions		Débit d'air (m³/h)		Dimensions plénum LxHxP (mm)	Nombre de piquage	Diamètre des piquages
	LxH (mm)	20 dB(A)	30dB(A)				
051204-012500	500x100	90	125	500x100x200	1	160	
051204-013500	500x150	140	165	500x140x200	1	200	
051204-112500	1000x100	190	250	1015x100x200	2	160	
051204-113500	1000x150	250	350	1015x140x200	2	200	

Pack grille à fentes performance (avec plénum)							
Code	Dimensions		Débit d'air (m³/h)		Dimensions plénum LxHxP (mm)	Nombre de piquage	Diamètre des piquages
	LxH (mm)	20 dB(A)	30dB(A)				
051204-202500	500x100	182	229	550x252x280	1	160/200	
051204-203500	500x150	249	313	550x252x280	1	160/200	
051204-221000	1000x100	310	391	1050x252x280	2	160/200	
051204-231000	1000x150	424	534	1050x252x280	2	160/200	

Grille circulaire BRC				
Code	Dimensions		Débit d'air (m³/h)	
	Diamètre (mm)	20 dB(A)	30dB(A)	
051206-410160	160	120	180	
051206-410200	200	200	220	

Diffuseur circulaire			
Code	Dimensions		Débit d'air (m³/h) 30dB(A)
	Diamètre (mm)		
051206-201162	160		200
051206-201202	200		300
051206-201252	250		400

Diffuseur carré 1 fente			
Code	Dimensions		Débit d'air (m³/h) 30dB(A)
	Diamètre (mm)		
051206-204160	160		240
051206-204200	200		365
051206-204250	250		490

Diffuseur tourbillonnaires (avec plénum)	
Code	Débit d'air (m³/h) 30dB(A)
	051206-205001
051206-205002	500
051206-205003	600

Diffuseur circulaire plat			
Code	Dimensions		Débit d'air (m³/h) 30dB(A)
	Diamètre (mm)		
051206-202160	160		230
051206-202200	200		390
051206-202250	250		600

Grille soufflage et reprise linéaire (avec plénum)		
Code	Débit d'air (m³/h)	
	20 dB(A)	30dB(A)
051204-808015	340	540
051204-808020	500	650

Buse longue portée			
Code	Dimensions		Débit d'air (m³/h) 30dB(A)
	Diamètre (mm)		
051206-601315	315		1130

# Grilles et plénums de soufflage

## GRILLES DOUBLE DÉFLEXION

Les grilles à double déflexion par ailettes mobiles permettent un meilleur réglage de la direction du jet d'air. Ces grilles sont essentiellement destinées à une installation murale.

Fixation par clips pour faciliter l'installation.



Code	Désignation abrégée	Désignation	Cond <sup>t</sup> livraison	Prix €
051204-433010	GRDD300X100BLM	Grille double défl. 300x100 blanc mat	1	30,25
051204-433015	GRDD300X150BLM	Grille double défl. 300x150 blanc mat	1	32,65
051204-434015	GRDD400X150BLM	Grille double défl. 400x150 blanc mat	1	36,79
051204-434020	GRDD400X200BLM	Grille double défl. 400x200 blanc mat	1	43,55
051204-435015	GRDD500X150BLM	Grille double défl. 500x150 blanc mat	1	43,55
051204-438020	GRDD800X200BLM	Grille double défl. 800x200 blanc mat	1	87,96

## GRILLES LAMES COURBES

Les grilles lames courbes sont principalement destinées à une installation en plafond pour diffuser l'air en créant un effet coanda.

Fixation par clips pour faciliter l'installation.



Code	Désignation abrégée	Désignation	Cond <sup>t</sup> livraison	Prix €
051204-533010	GRLC300X100BLM	Grille lame courbe 300x100 blanc mat	1	31,56
051204-533015	GRLC300X150BLM	Grille lame courbe 300x150 blanc mat	1	32,65
051204-534015	GRLC400X150BLM	Grille lame courbe 400x150 blanc mat	1	37,88
051204-534020	GRLC400X200BLM	Grille lame courbe 400x200 blanc mat	1	42,62
051204-535015	GRLC500X150BLM	Grille lame courbe 500x150 blanc mat	1	47,91

## PLENUM DE SOUFFLAGE ABS

Adaptés aux grilles de soufflage doubles déflexions et lames courbes, ces plénums sont en ABS avec un piquage arrière.

### CARACTÉRISTIQUES TECHNIQUES

- Diamètre piquage 160mm pour les grilles 300x100 et 300x150, 200mm pour les grilles 400x150 et 400x200.



Code	Désignation abrégée	Désignation	Cond <sup>t</sup> livraison	Prix €
051208-433010	PLEABS300X100	Plénum ABS 300X100	1	28,48
051208-433015	PLEABS300X150	Plénum ABS 300X150	1	30,77
051208-434015	PLEABS400X150	Plénum ABS 400X150	1	34,65
051208-434020	PLEABS400X200	Plénum ABS 400X200	1	35,82



# Grilles et plénums de soufflage

## PLÉNUM DE SOUFLAGE GALVA

Adaptés aux grilles de soufflage doubles déflexions et lames courbes, ces plénums sont en tôle galvanisée isolée de hauteur de 200mm. Ils comportent des piquages prédécoupés arrières et latéraux afin de faciliter l'installation. Les piquages sont fournis avec le plénum.

### CARACTÉRISTIQUES TECHNIQUES

- Diamètre piquage 160mm pour les grilles 300x150, 200mm pour les grilles 400x150, 400x200, 500x150, et 2 x 200mm pour les grilles 800x200.



Code	Désignation abrégée	Désignation	Cond <sup>t</sup> livraison	Prix €
051208-523015	PLEGRS300X150LATE	Plénum souf 300x150 sortie 160 latéral	1	71,45
051208-524015	PLEGRS400X150LATE	Plénum souf 400x150 sortie 200 latéral	1	83,49
051208-524020	PLEGRS400X200LATE	Plénum souf 400x200 sortie 200 latéral	1	107,25
051208-525015	PLEGRS500X150LATE	Plénum souf 500x150 sortie 200 latéral	1	107,25
051208-528020	PLEGRS800X200LATE	Plénum souf 800x200 sortie 200x2 latéral	1	126,45

## GRILLES LINÉAIRES

Grilles linéaires à barres fixes très esthétiques, parfaitement adaptées aux installations murales. Fixation par clips pour faciliter l'installation.



Code	Désignation abrégée	Désignation	Cond <sup>t</sup> livraison	Prix €
051204-613015	GRSLI300X150BLM	Grille souf. linéaire 300x150 blanc mat	1	40,28
051204-614015	GRSLI400X150BLM	Grille souf. linéaire 400x150 blanc mat	1	45,73
051204-615015	GRSLI500X150BLM	Grille souf. linéaire 500x150 blanc mat	1	54,28
051204-616010	GRSLI600X100BLM	Grille souf. linéaire 600x100 blanc mat	1	50,09
051204-616015	GRSLI600X150BLM	Grille souf. linéaire 600x150 blanc mat	1	58,32
051204-618010	GRSLI800X100BLM	Grille souf. linéaire 800x100 blanc mat	1	64,04
051204-618015	GRSLI800X150BLM	Grille souf. linéaire 800x150 blanc mat	1	70,31
051204-611010	GRSLI1000X100BLM	Grille souf. linéaire 1000x100 blanc mat	1	77,34
051204-611015	GRSLI1000X150BLM	Grille souf. linéaire 1000x150 blanc mat	1	80,06

## PLÉNUM DE SOUFLAGE POUR GRILLES LINÉAIRES

Adaptés aux grilles de soufflage linéaires, ces plénums sont en tôle galvanisée isolée de hauteur de 300mm. Ils comportent des piquages prédécoupés arrières et latéraux afin de faciliter l'installation.

### CARACTÉRISTIQUES TECHNIQUES

- Diamètre 160mm pour les grilles 300x150, 400x150, 160mmx2 pour les grilles 500x150, 600x100, 600x150, 160mmx3 pour les grilles 800x100, 800x150, 1000x100, 1000x150.



Code	Désignation abrégée	Désignation	Cond <sup>t</sup> livraison	Prix €
051208-613015	PLEGRSLI300X150BLM	Plénum souffl. grille linéaire 300x150	1	80,80
051208-614015	PLEGRSLI400X150BLM	Plénum souffl. grille linéaire 400x150	1	83,88
051208-615015	PLEGRSLI500X150BLM	Plénum souffl. grille linéaire 500x150	1	86,35
051208-616010	PLEGRSLI600X100BLM	Plénum souffl. grille linéaire 600x100	1	95,10
051208-616015	PLEGRSRLI600X150BLM	Plénum soufflage/reprise grille linéaire 600x150	1	98,95
051208-618010	PLEGRSLI800X100BLM	Plénum souffl. grille linéaire 800x100	1	100,38
051208-618015	PLEGRSRLI800X150BLM	Plénum soufflage/reprise grille linéaire 800x150	1	108,63
051208-611010	PLEGRSLI1000X100BLM	Plénum souffl. grille linéaire 1000x100	1	119,35
051208-611015	PLEGRSLI1000X150BLM	Plénum souffl. grille linéaire 1000x150	1	130,85

# Grilles et plénums de soufflage

## CONTRE-CADRES

Contre-cadres adaptés aux grilles doubles déflexions, linéaires à barres fixes et lames courbes.

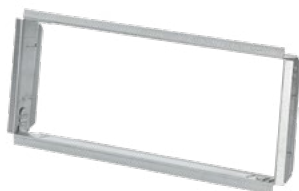

Code	Désignation abrégée	Désignation	Cond <sup>t</sup> livraison	Prix €
051210-003010	CCGR300X100	Contre cadre grille 300x100	1	11,88
051210-003015	CCGR300X150	Contre cadre grille 300x150	1	12,43
051210-004015	CCGR400X150	Contre cadre grille 400x150	1	13,15
051210-004020	CCGR400X200	Contre cadre grille 400x200	1	13,53
051210-005015	CCGR500X150	Contre cadre grille 500x150	1	14,14
051210-006010	CCGR600X100	Contre cadre grille 600x100	1	14,80
051210-006015	CCGR600X150	Contre cadre grille 600x150	1	15,40
051210-008010	CCGR800X100	Contre cadre grille 800x100	1	15,73
051210-008015	CCGR800X150	Contre cadre grille 800x150	1	15,95
051210-008020	CCGR800X200	Contre cadre grille 800x200	1	19,03

## PACKS GRILLES LINÉAIRES DÉFLEXION ARRIÈRE INVISIBLE

Grilles linéaires à barres fixes très esthétiques, parfaitement adaptées aux installations murales.

Les déflexions arrière invisibles permettent un meilleur réglage de la direction du jet d'air tout en gardant l'aspect esthétique.

Plénum en galva isolé M1, prédécoupé en différents diamètres en arrière et en latéral.

Fixation par languettes renforce l'installation.

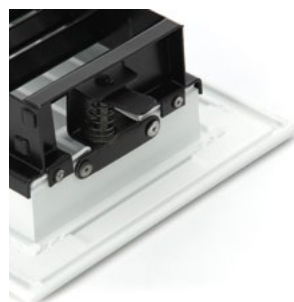

### CARACTÉRISTIQUES TECHNIQUES

- Plénum avec piquage oblong latéral/arrière en diamètre 160mm x 1 pour les grilles 300x150 et 500x100. Piquage oblong latéral/arrière en diamètre 200mm x 1 pour les grilles 400x150, 600x100, 600x150 et en diamètre 200mm x 2 pour la grille 800x100.

Code	Désignation abrégée	Désignation	Cond <sup>t</sup> livraison	Prix €
051204-713015	PACKGRLIDA300X150	Pack grille linéaire déflexion arrière 300x150	1	139,65
051204-714015	PACKGRLIDA400X150	Pack grille linéaire déflexion arrière 400x150	1	162,75
051204-715010	PACKGRLIDA500X100	Pack grille linéaire déflexion arrière 500x100	1	164,95
051204-716010	PACKGRLIDA600X100	Pack grille linéaire déflexion arrière 600x100	1	179,80
051204-716015	PACKGRLIDA600X150	Pack grille linéaire déflexion arrière 600x150	1	190,80
051204-718010	PACKGRLIDA800X100	Pack grille linéaire déflexion arrière 800x100	1	205,65

## OUTIL DE RÉGLAGE DÉFLEXION GRILLE

Cet outil de réglage permet d'orienter les déflecteurs arrière difficilement accessibles par le devant de la grille afin d'obtenir le résultat de diffusion d'air souhaité.



Code	Désignation abrégée	Désignation	Cond <sup>t</sup> livraison	Prix €
051204-430000	OUTILREGDFGR	Outil de réglage des déflecteurs	1	2,22

# Grilles et plénums de soufflage

## PACKS GRILLES À FENTES + PLENUM

Les grilles à fentes à déflecteurs mobiles (22mm) sont particulièrement discrètes grâce à leur esthétique linéaire. Plénum en galva isolé M1, prédécoupé en différents diamètres en arrière et en latéral. Fixation par languettes renforce l'installation. Piquages fournis avec le plénum.

### CARACTÉRISTIQUES TECHNIQUES

- Plénum avec piquage oblong latéral/arrière.
- Diamètre : - PACKGRA2F500 : 160mm x 1  
- PACKGRA3F500 : 200mm x 1  
- PACKGRA2F1000 : 160mm x 2  
- PACKGRA3F1000 : 200mm x 2



Code	Désignation abrégée	Désignation	Cond <sup>t</sup> livraison	Prix €
051204-012500	PACKGRA2F500	Pack grille + plénum à 2 fentes 500mm	1	<b>154,00</b>
051204-013500	PACKGRA3F500	Pack grille + plénum à 3 fentes 500mm	1	<b>170,50</b>
051204-112500	PACKGRA2F1000	Pack grille + plénum à 2 fentes 1000mm	1	<b>253,66</b>
051204-113500	PACKGRA3F1000	Pack grille + plénum à 3 fentes 1000mm	1	<b>298,87</b>

## BOUCHES DE SOUFFLAGE

Les grilles circulaires à débit variable sont fournies avec leur raccord en galva et bénéficient de 5 positions de réglage.



Code	Désignation abrégée	Désignation	Cond <sup>t</sup> livraison	Prix €
051206-420160	BRC160ABS	Bouche de soufflage ronde Ø160 ABS	1	<b>32,00</b>
051206-420200	BRC200ABS	Bouche de soufflage ronde Ø200 ABS	1	<b>38,25</b>

## GRILLES ET PLENUM DE SOL

Grille peinte en gris foncé spécialement conçue pour installation au sol.

- Contre cadre réglable en fonction de l'épaisseur de la dalle
- Filtre intégré dans le plénum en cas d'utilisation en reprise
- Adapté pour des planchers ne dépassant pas 360mm d'épaisseur
- Hauteur 600mm

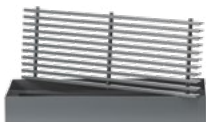

Code	Désignation abrégée	Désignation	Cond <sup>t</sup> livraison	Prix €
051206-500352	GRSOL300X150	Grille de sol 300x150	1	<b>39,49</b>
051206-500452	GRSOL400X150	Grille de sol 400x150	1	<b>47,25</b>
051206-500552	GRSOL500X150	Grille de sol 500x150	1	<b>53,85</b>
051206-500351	PLESOL300X150	Plénum de sol avec filtre 300x150	1	<b>70,13</b>
051206-500451	PLESOL400X150	Plénum de sol avec filtre 400x150	1	<b>80,85</b>
051206-500551	PLESOL500X150	Plénum de sol avec filtre 500x150	1	<b>91,03</b>



# Grilles et plénums de soufflage

## GRILLES INVISIBLES

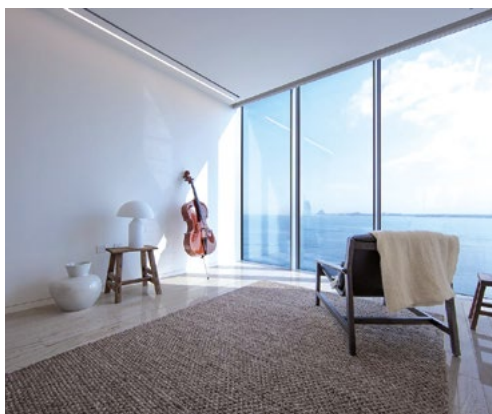

### Grille linéaire de soufflage vertical invisible. Effet de rideau d'air.

La partie inférieure de la grille est conçue pour s'intégrer parfaitement dans les plaques du faux plafond et ainsi minimiser l'impact visuel. Les tronçons existent en plusieurs dimensions (jusqu'à 2 mètres). Leur raccordement permet une installation «sur mesure».

#### BON À SAVOIR

Prix à titre indicatif par mètre :

- Grille invisible 1000x20mm : 415,00€
- Grille invisible 1000x25mm : 427,00€
- Grille invisible 1000x50mm : 469,30€

Rapprochez-vous de votre commercial pour obtenir un devis précis.

## PACKS GRILLES À FENTES + PLENUM - GAMME PERFORMANCE



Les grilles à fentes à déflecteurs mobiles (25mm) sont particulièrement discrètes grâce à leur esthétique linéaire.

La version Performance donne les débits d'air très performants et la possibilité de rassembler plusieurs grilles grâce à des ponts de montage.

Plénum en galva isolé M1, prédécoupé en différents diamètres en arrière et en latéral.

Fixation par languettes renforce l'installation.

#### CARACTÉRISTIQUES TECHNIQUES

- Plénum avec un piquage rond en diamètre 160mm et 200mm pour les grilles 500mm, et deux piquages ronds 160mm et 200mm pour les grilles 1000mm



Code	Désignation abrégée	Désignation	Cond <sup>t</sup> livraison	Prix €
051204-202500	PACKGRA2F500PERF	Pack grille + plénum à 2 fentes 500mm	1	<b>274,95</b>
051204-203500	PACKGRA3F500PERF	Pack grille + plénum à 3 fentes 500mm	1	<b>307,95</b>
051204-221000	PACKGRA2F1000PERF	Pack grille + plénum à 2 fentes 1000mm	1	<b>395,95</b>
051204-231000	PACKGRA3F1000PERF	Pack grille + plénum à 3 fentes 1000mm	1	<b>439,95</b>
051204-202501	PCJONGR2F500	Pièce de jonction pack à 2 fentes 500mm	1	<b>47,69</b>
051204-203501	PCJONGR3F500	Pièce de jonction pack à 3 fentes 500mm	1	<b>52,25</b>

## DIFFUSEURS CIRCULAIRES

Diffuseur aluminium à cônes réglables, de couleur blanc mat. Adapté pour dalle de faux plafond 600x600.



Code	Désignation abrégée	Désignation	Cond <sup>t</sup> livraison	Prix €
051206-201162	DIFCIR160BLM	Diffuseur circ. 600x600 160mm blanc mat	1	<b>106,73</b>
051206-201202	DIFCIR200BLM	Diffuseur circ. 600x600 200mm blanc mat	1	<b>117,11</b>
051206-201252	DIFCIR250BLM	Diffuseur circ. 600x600 250mm blanc mat	1	<b>147,61</b>

# Grilles et plénums de soufflage



## DIFFUSEURS DÉCORATIFS

Sobres et épurés, les diffuseurs décoratifs s'intègrent naturellement à leur environnement.

Ces diffuseurs peuvent être installés au plafond ou sur un mur, ils sont conçus pour un soufflage d'air en 4 directions. La façade en aluminium est isolée pour prévenir la condensation. De finition standard blanc mat, elle peut être personnalisée avec un film vinyle. Les plénums sont livrés avec les diffuseurs.

Code	Désignation abrégée	Désignation	Cond <sup>t</sup> livraison	Prix €
051219-123015	DIFDECOSF300X150	Diffuseur décoratif souf 300x150	1	<b>516,53</b>
051219-124015	DIFDECOSF400X150	Diffuseur décoratif souf 400x150	1	<b>561,33</b>
051219-125015	DIFDECOSF500X150	Diffuseur décoratif souf 500x150	1	<b>592,13</b>
051219-134015	DIFDECOREP400X150	Diffuseur décoratif rep 400x150	1	<b>547,14</b>
051219-135040	DIFDECOREP500X400	Diffuseur décoratif rep 500x400	1	<b>641,92</b>
051219-136040	DIFDECOREP600X400	Diffuseur décoratif rep 600x400	1	<b>703,42</b>

## DIFFUSEURS CIRCULAIRES PLATS

Diffuseur circulaire plat, finition épurée avec un esthétisme soigné. Ce diffuseur est adapté pour une utilisation en dalle de faux plafond. Il génère un effet coanda et permet un traitement de la pièce plus rapide grâce au taux d'induction élevé.



Code	Désignation abrégée	Désignation	Cond <sup>t</sup> livraison	Prix €
051206-202160	DIFCIRP160BLM	Diffuseur circ. plat 600x600 160mm blanc mat	1	<b>187,75</b>
051206-202200	DIFCIRP200BLM	Diffuseur circ. plat 600x600 200mm blanc mat	1	<b>212,57</b>
051206-202250	DIFCIRP250BLM	Diffuseur circ. plat 600x600 250mm blanc mat	1	<b>249,18</b>

## DIFFUSEURS THERMO-RÉGLABLES

Diffuseur circulaire plat, finition épurée avec un esthétisme soigné, adapté pour dalle de faux plafond en créant un effet coanda. Traitement de la pièce plus rapide grâce au taux d'induction élevé.

### + PRODUIT

- Ce diffuseur intègre un élément thermosensible qui se dilate ou se contracte sous l'effet des variations de température de l'air soufflé et qui actionne un mécanisme provoquant un changement de la position des cônes sans besoin d'intervention manuelle.

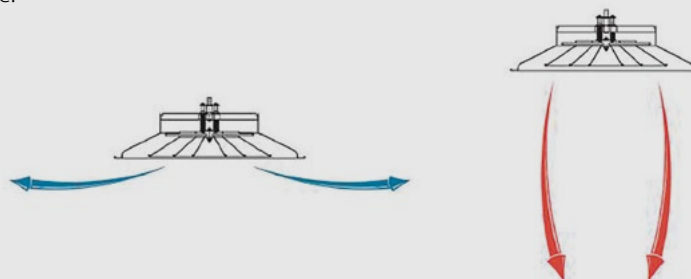

Code	Désignation abrégée	Désignation	Cond <sup>t</sup> livraison	Prix €
051206-203160	DIFTHERMO160	Diffuseur thermo réglable 600x600 160mm	1	<b>238,44</b>
051206-203200	DIFTHERMO200	Diffuseur thermo réglable 600x600 200mm	1	<b>296,94</b>
051206-203250	DIFTHERMO250	Diffuseur thermo réglable 600x600 250mm	1	<b>326,19</b>

# Grilles et plénums de soufflage

## DIFFUSEURS CARRÉS

Diffuseur carré adapté pour dalle de faux plafond, démontable par noyau central amovible pour accéder à l'intérieur du plénum afin de faciliter le montage et le nettoyage.



Code	Désignation abrégée	Désignation	Cond <sup>t</sup> livraison	Prix €
051206-200400	DIFCAR600BLM	Diffuseur carrée 600x600 blanc mat	1	<b>185,85</b>
051206-200401	PLEDIFCAR200	Plénum diffuseur carré 2 piquages 200	1	<b>82,39</b>



## DIFFUSEURS CARRÉS 1 FENTE

Avec une finition épurée et une esthétique soignée, ce diffuseur s'intégrera parfaitement dans votre faux plafond.

Code	Désignation abrégée	Désignation	Cond <sup>t</sup> livraison	Prix €
051206-204160	DIFCAR1F160	Diffuseur carré à 1 fente 160mm	1	<b>188,95</b>
051206-204200	DIFCAR1F200	Diffuseur carré à 1 fente 200mm	1	<b>216,95</b>
051206-204250	DIFCAR1F250	Diffuseur carré à 1 fente 250mm	1	<b>243,95</b>



## DIFFUSEURS TOURBILLONNAIRES

Idéal pour les locaux du secteur tertiaire (bureaux, succursales bancaires...) où les faux-plafonds sont souvent utilisés. À jet hélicoïdal et à haute induction, le diffuseur tourbillonnaire permet de traiter des volumes importants. Le diffuseur est livré avec le plénum correspondant.

Code	Désignation abrégée	Désignation	Cond <sup>t</sup> livraison	Prix €
051206-205001	DIFTOURBPD	Diffuseur tourbillonnaire petit débit	1	<b>384,00</b>
051206-205002	DIFTOURBMD	Diffuseur tourbillonnaire moyen débit	1	<b>405,00</b>
051206-205003	DIFTOURBGD	Diffuseur tourbillonnaire grand débit	1	<b>416,00</b>



## GRILLES LINÉAIRES - SOUFFLAGE ET REPRISE

Les grilles linéaires avec soufflage et reprise sont idéales pour les chambres d'hôtel. Les fonctions soufflage et reprise sur la même grille permettent de gagner de l'espace. La grille est livrée avec le plénum correspondant (effet reprise en vrac). Couleur blanc mat Ral 9016.

Code	Désignation abrégée	Désignation	Cond <sup>t</sup> livraison	Prix €
051204-808015	GRSRL1800X150	Grille souf. et reprise linéaire 800x150	1	<b>213.70</b>
051204-808020	GRSRL1800X200	Grille souf. et reprise linéaire 800x200	1	<b>233.57</b>



## BUSES LONGUE PORTÉE

La portée des buses est idéale pour les locaux de grands volumes type cinémas, aéroports, gares, foires... La perte de charge importante auto-équilibre le réseau. Attention : elle n'est pas conseillée pour les petits locaux avec un besoin de portée de moins de 10 m. Couleur blanc mat Ral 9016

Code	Désignation abrégée	Désignation	Cond <sup>t</sup> livraison	Prix €
051206-601315	BUSELPP315	Buse jet orientable 315mm	1	<b>376.96</b>

# Grilles et plénums de reprise

## GRILLES DE REPRISE LINÉAIRES

Grille de reprise destinée à la reprise d'air gainée uniquement murale. Très esthétique grâce à son design linéaire. Le système d'ouverture/fermeture invisible permet un accès au filtre facile.

### + PRODUIT

- Le petit accessoire fourni avec la grille facilite l'ouverture de la grille.



Code	Désignation abrégée	Désignation	Cond <sup>t</sup> livraison	Prix €
051205-626015	GRRLI600X150	Grille rep. linéaire 600X150 blanc mat	1	<b>81,15</b>
051205-628015	GRRLI800X150	Grille rep. linéaire 800X150 blanc mat	1	<b>99,68</b>

## PLÉNUM POUR GRILLES DE REPRISE LINEAIRES

Adaptés aux grilles de reprise linéaires, ces plénums sont en tôle galvanisée isolée de hauteur de 300mm. Ils comportent des piquages prédécoupés arrières et latéraux afin de faciliter l'installation.

### CARACTÉRISTIQUES TECHNIQUES

- Diamètre 160mmx2 pour la grille 600x150, 160mmx3 pour la grille 800x150.



Code	Désignation abrégée	Désignation	Cond <sup>t</sup> livraison	Prix €
051208-616015	PLEGRSRLI600X150BLM	Plénum sou/rep grille linéaire 600x150	1	<b>98,95</b>
051208-618015	PLEGRSRLI800X150BLM	Plénum sou/rep grille linéaire 800x150	1	<b>108,63</b>

## GRILLES DE REPRISE À QUADRILLAGE INCLINÉ

Grille de reprise destinée à la reprise d'air gainée. Esthétique grâce à un quadrillage incliné occultant la partie technique. Le système d'ouverture/fermeture invisible de type «push-pull» permet un accès au filtre facile et sans outil.

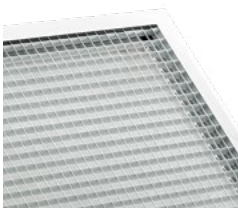

Code	Désignation abrégée	Désignation	Cond <sup>t</sup> livraison	Prix €
051205-124020	GRRQI400X200	Grille rep. quadrillage incliné 400x200	1	<b>84,75</b>
051205-125040	GRRQI500X400	Grille rep. quadrillage incliné 500x400	1	<b>137,79</b>
051205-126040	GRRQI600X400	Grille rep. quadrillage incliné 600x400	1	<b>166,40</b>
051205-126060	GRRQI600X600	Grille rep. quadrillage incliné 600x600	1	<b>219,44</b>

# Grilles et plénums de reprise



## GRILLES DE REPRISE À AILETTES DROITES

Grille de reprise destinée à la reprise d'air gainée. Esthétique grâce à ailettes horizontales fixes à 45°. Le système d'ouverture/fermeture invisible de type «push-pull» permet un accès au filtre facile et sans outil.

Code	Désignation abrégée	Désignation	Cond' livraison	Prix €
051205-144020	GRRAD400X200	Grille rep. ailettes droites 400x200	1	97,72
051205-145040	GRRAD500X400	Grille rep.e ailettes droites 500x400	1	158,00
051205-146040	GRRAD600X400	Grille rep. ailettes droites 600x400	1	190,70
051205-146060	GRRAD600X600	Grille rep.ailettes droites 600x600	1	251,74



## GRILLE DE TRANSFERT

La grille de transfert permet à l'air d'arriver au gainable sans avoir besoin de gaine (reprise en vrac).

Code	Désignation abrégée	Désignation	Cond' livraison	Prix €
051205-105959	GRTRANS595X595	Grille de transfert 595/595 blanc mat	1	95,87



## PLENUM DE REPRISE

Adaptés aux grilles de reprise, ils comportent des piquages ronds à l'arrière (diam 200/250mm) et des piquages latéraux oblongs pré-découpés (diam 200/250mm).

Piquages oblongs à commander séparément.

**#NOUVEAU**

Code	Désignation abrégée	Désignation	Cond' livraison	Prix €
051208-134020	PLEREP400X200	Plénum REP 400X200 ARR/LAT 1x200-1 PIQ ARR fixé	1	81,57
051208-135040	PLEREP500X400	Plénum REP 500X400 ARR/LAT 3x200-2 PIQ ARR fixés	1	107,68
051208-136040	PLEREP600X400	Plénum REP 600X400 ARR/LAT 3x200+2x250-2 PIQ ARR fixés	1	136,60
051208-136060	PLEREP600X600	Plénum REP 600X600 ARR/LAT 3x200+2x250-2 PIQ ARR fixés	1	147,97

## PIQUAGES



Code	Désignation abrégée	Désignation	Cond' livraison	Prix €
051209-501200	PIQUAGEOBLONG200	Piquage plat oblong galva 200	1	9,08
051209-501250	PIQUAGEOBLONG250	Piquage plat oblong galva 250	1	13,15



# Grilles et plénums de reprise

## FILTRES

### FILTRES POUR GRILLES DE REPRISE - NOUVELLE GAMME

Ces filtres s'adaptent sur notre nouvelle gamme de grilles de reprise. Classe de filtration G2.



Code	Désignation abrégée	Désignation	Cond <sup>t</sup> livraison	Prix €
051205-024021	FILTREREP348X148NEW	Filtre de reprise new 348x148	1	14,41
051205-025041	FILTREREP448X348NEW	Filtre de reprise new 448x348	1	18,10
051205-026041	FILTREREP548X348NEW	Filtre de reprise new 548x348	1	22,22
051205-026061	FILTREREP512X512NEW	Filtre de reprise new 512x512	1	26,40

### FILTRES POUR GRILLES DE REPRISE - ANCIENNE GAMME

Ces filtres s'adaptent sur notre ancienne gamme de grilles de reprise. Classe de filtration G2.



Code	Désignation abrégée	Désignation	Cond <sup>t</sup> livraison	Prix €
051205-024020	FILTREREP375X175	Filtre pour grille de reprise 375x175	1	14,41
051205-025040	FILTREREP475X375	Filtre pour grille de reprise 475x375	1	18,10
051205-026040	FILTREREP575X375	Filtre pour grille de reprise 575x375	1	22,22
051205-026060	FILTREREP537X537	Filtre pour grille de reprise 537x537	1	26,40

### FILTRE MÉDIA

Filtre Média de largeur 1m, fourni à la découpe. Classe de filtration G4, efficacité gravimétrique >90% (90% de la masse des particules présentes dans le flux est arrêtée par le filtre), classement au feu M1.

**Nouveau : le filtre est imprégné d'un désinfectant à large spectre.**



Code	Désignation abrégée	Désignation	Cond <sup>t</sup> livraison	Prix €
051217-000010	FILTREMEDIAG4LE	Filtre média G4 M1 au m	1	23,54

# Plénums de gainable



## PLENUMS POUR GAINABLES MITSUBISHI ELECTRIC

Adapté aux gainables Mitsubishi Electric, ces plénums sont en tôle galvanisée isolée. Le nombre de piquages est dimensionné afin d'être compatible avec le débit de chaque machine.

Code	Désignation abrégée	Désignation	Cond <sup>t</sup> livraison	Prix €
051213-210111	PLENUMSSEZ25M	Plénum de soufflage pour SEZ 25 M 1x200	1	249,59
051213-210121	PLENUMSSEZ35M	Plénum souf. SEZ 35/50 M 3x160	1	273,85
051213-220212	PLENUMSPEADM3550JA	Plénum souf. PEAD M35/50 JA 3x200+3x160	1	279,35
051213-220232	PLENUMSPEADM6071JA	Plénum souf. PEAD M60/71 JA 3x200+4x160	1	345,35
051213-220242	PLENUMSPEADM100125JA	Plénum souf PEAD M100/125 JA 6x200+2x250	1	434,45
051213-220262	PLENUMSPEADM140JA	Plénum souf. PEAD M140 JA 7x200+2x250	1	557,65
051213-110111	PLENUMRSEZ25M	Plénum de reprise pour SEZ 25 M 1x200	1	165,99
051213-110121	PLENUMRSEZ35M	Plénum de reprise pour SEZ 35/50 M 2x200	1	165,99
051213-120212	PLENUMRPEADM3550JA	Plénum reprise PEAD M 35/50 JA 2x200	1	165,99
051213-120233	PLENUMRPEADM6071JA2	Plénum reprise PEAD M60/71 JA 3x200	1	189,15
051213-120242	PLENUMRPEADM100125JA	Plénum reprise PEAD M100/125 JA 4x200	1	262,79
051213-120262	PLENUMRPEADM140JA	Plénum de reprise PEAD M140 JA 4x200	1	293,65



## PLENUMS POUR GAINABLES DAIKIN

Adapté aux gainables Daikin, ces plénums sont en tôle galvanisée isolée. Le nombre de piquages est dimensionné afin d'être compatible avec le débit de chaque machine.

Code	Désignation abrégée	Désignation	Cond <sup>t</sup> livraison	Prix €
051213-421311	PLENUMKITFBA3550	Plén. FBA35/50 4x200+3x160 souf+2x200rep	1	428,95
051213-421331	PLENUMKITFBA6071	Plén. FBA60/71 4x200+4x160 souf+3x200rep	1	508,20
051213-421341	PLENUMKITFBA100140	Plén. FBA100/140 6x200+2x250souf+4x200rep	1	615,95
051213-420200	PLENUMSFDXM2535	Plénum souf. SFDXM-25/35 3x160	1	384,95
051213-320200	PLENUMRFDXM2535	Plénum rep. RFDXM-25/35 2x200	1	263,95
051213-420201	PLENUMSFDXM50	Plénum souf. SFDXM-50 3x200	1	315,65
051213-320201	PLENUMRFDXM50	Plénum-RFDXM-50 plenum de reprise 2X200	1	302,45



## PLENUMS POUR GAINABLES HEIWA

Adapté aux gainables Heiwa, ces plénums sont en tôle galvanisée isolée. Le nombre de piquages est dimensionné afin d'être compatible avec le débit de chaque machine.

**#NOUVEAU**

Code	Désignation abrégée	Désignation	Cond <sup>t</sup> livraison	Prix €
051213-700003	PLESHEIWA3KW	Plénum de soufflage Heiwa 3,5kw 2x200 + 3x160	1	270,78
051213-700005	PLESHEIWA5KW	Plénum de soufflage Heiwa 5kw 2x200 + 3x160	1	279,35
051213-700007	PLESHEIWA7KW	Plénum de soufflage Heiwa 7kw 3x200 + 4x160	1	335,45
051213-700010	PLESHEIWA10KW	Plénum de soufflage Heiwa 10kw 2x250 + 5x200	1	368,45
051213-700012	PLESHEIWA12KW	Plénum de soufflage Heiwa 12kw 2x250 + 6x200	1	402,55
051213-710003	PLERHEIWA3KW	Plénum de reprise Heiwa 3,5kw 2x200	1	156,95
051213-710005	PLERHEIWA5KW	Plénum de reprise Heiwa 5kw 2x200	1	168,25
051213-710007	PLERHEIWA7KW	Plénum de reprise Heiwa 7kw 3x200	1	190,25
051213-710010	PLERHEIWA10KW	Plénum de reprise Heiwa 10kw 4x200	1	212,25
051213-710012	PLERHEIWA12KW	Plénum de reprise Heiwa 12kw 4x200	1	257,35

# Conduits aérauliques

## GAINES TEXTILES MICRO-PERFORÉES



La conception des réseaux d'air en tissu s'adapte à tous types de bâtiments, d'activité ou d'agencement intérieur. Le réseau est livré prêt à l'emploi avec les gaines principales et secondaires, dérivations, coudes, réductions, systèmes de suspension...

Un réseau de gaines textiles ne nécessite aucun équilibrage, la conception s'en trouve simplifiée, tout en optimisant le climat intérieur.

L'air sort de façon homogène sur toute la longueur de la gaine textile avec une telle précision que la distribution de l'air est contrôlée et optimisée dans le bâtiment. Les occupants font facilement la différence entre le système homogène de distribution de l'air délivré par les conduits textiles et un soufflage disséminé dans certains points du local. Un réseau en gaines textiles offre le «nec plus ultra» de la distribution de l'air.

La réalisation et la mise en place d'un réseau en gaine textile, revient entre 30 et 70% moins cher qu'un réseau rigide, particulièrement en raison de la facilité de montage et la faiblesse des coûts de transport et manutention. De plus, les gaines textiles peuvent très facilement être démontées pour leur nettoyage.

### BON À SAVOIR

#### CLASSEMENT AU FEU

	UL 723 NFPA 90A	DIN 4102	NF P 92-503 NF P 92-504	C.S.E., RF 1/75A C.S.E., RF 3/77	SIS 650082
Combi 20	✓	B1	M1	CLASSE 1	✓
Combi 60		B2	M3		
Combi 70	✓	B1	M1	CLASSE 1	✓
Combi 80	✓	B1	M1	CLASSE 1	✓
Combi 85	✓	B1	M1	CLASSE 1	✓
Combi 90	✓	B1	M1	CLASSE 1	✓

### + PRODUIT

- Légère
- Aucune condensation
- Ventilation silencieuse, sans courant d'air
- Installation rapide et facile
- Lavable et hygiénique
- Large choix de coloris
- Conception sur mesure

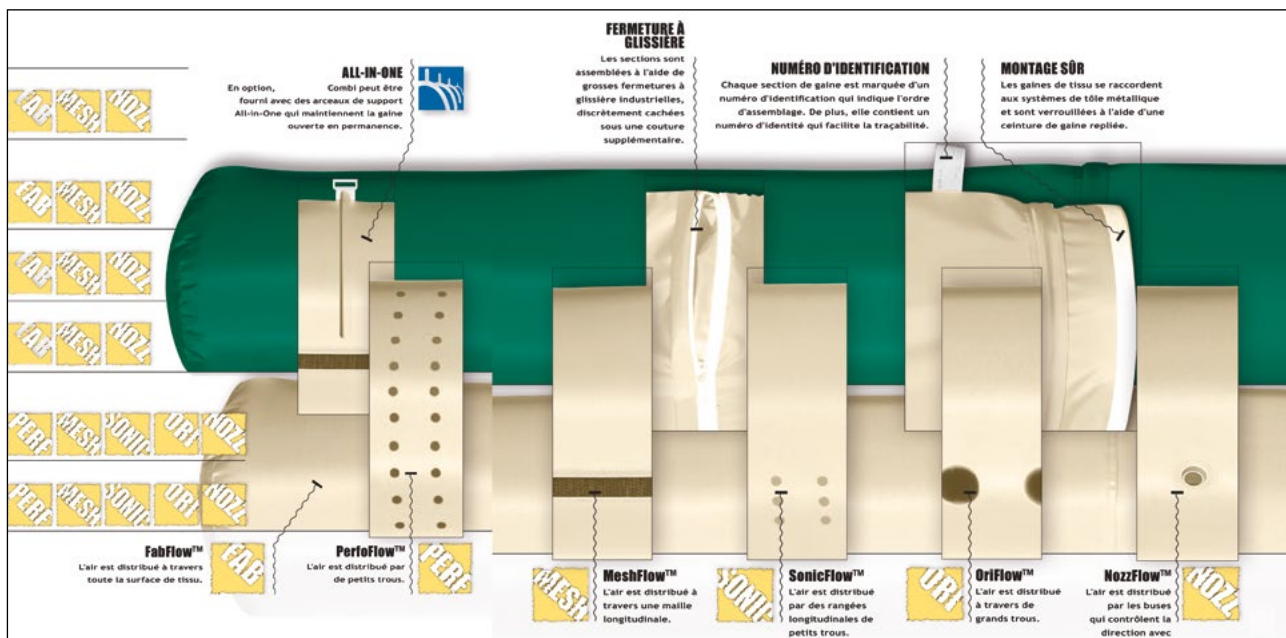

Formes :

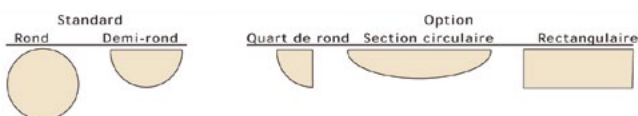

Couleurs :



**GARANTIE 2 ANS**

Code	Désignation abrégée	Désignation	Cond <sup>t</sup> livraison	Prix €
051201-000010	GAINETEXTILE	Gaine textile sur mesure	1	NC

# Conduits aérauliques

[www.cd-sud.com](http://www.cd-sud.com)

Retrouvez tous les certificats de conformité sur notre site internet !

## GAINES ALUMINIUM ISOLÉES OUATÉES

### Classement au feu M0/M1

Cette gaine est destinée aux installations de chauffage, de climatisation ou de conditionnement d'air répondant à la législation des bâtiments de grande hauteur et/ou recevant du public. Outre ses qualités d'atténuation phonique, cette gaine se caractérise par son matelas isolant en ouate de polyester, non urticant, et ne diffusant pas de particules à l'intérieur de la veine d'air. Elle est aussi appropriée aux réseaux de VMC double flux.



#### CARACTÉRISTIQUES TECHNIQUES

- Armature : acier rigide spiralé
- Paroi : aluminium souple micro-perforé
- Isolant : ouate de polyester 25mm/50mm
- Pare-vapeur : complexe lisse d'aluminium / polyester très résistant
- Longueur standard : 8/10 mètres (±3%)
- Colisage : comprimé en carton individuel
- Classement au feu : M0/M1,
- Température maximale de l'air véhiculé : 120 °C
- Vitesse maximale de l'air : 30 m/s
- Rayon de courbure minimum conseillé : 1,5 x diamètre

Code	Désignation abrégée	Désignation	Cond <sup>t</sup> livraison	Prix €
051201-100082	GAINEOUATE082MM25	Gaine isolée ouate M0/M1-Diam082-10M-25mm	1	71,90
051201-100127	GAINEOUATE127MM25	Gaine isolée ouate M0/M1-Diam127-10M-25mm	1	80,30
051201-100160	GAINEOUATE160MM25	Gaine isolée ouate M0/M1-Diam160-10M-25mm	1	87,82
051201-100204	GAINEOUATE204MM25	Gaine isolée ouate M0/M1-Diam204-10M-25mm	1	103,94
051201-100254	GAINEOUATE254MM25	Gaine isolée ouate M0/M1-Diam254-10M-25mm	1	130,56
051201-110160	GAINEOUATE160MM50	Gaine isolée ouate M0/M1-Diam160-8M-50mm	1	82,50
051201-110204	GAINEOUATE204MM50	Gaine isolée ouate M0/M1-Diam204-8M-50mm	1	96,40
051201-110254	GAINEOUATE254MM50	Gaine isolée ouate M0/M1-Diam254-8M-50mm	1	121,90

## GAINES ISOLÉES LAINE DE VERRE SOFT PLUS

### Classement au feu M0/M1

Cette gaine est destinée aux installations de chauffage, de climatisation ou de conditionnement d'air répondant à la législation des bâtiments de grande hauteur et/ou recevant du public. Elle se caractérise par son isolant en laine de verre sans formaldéhyde, non urticant et contribue à améliorer la qualité de l'air intérieur.



#### CARACTÉRISTIQUES TECHNIQUES

- Armature : acier dur spiralé
- Paroi : aluminium souple non perforé
- Isolant : Laine de verre epaisseur 25mm
- Pare-vapeur : complexe aluminium renforcé 3 couches
- Longueur standard : 10 mètres (±3%)
- Colisage comprimé en carton individuel
- Classement au feu M0/M1
- Température max. de l'air véhiculé : 250 °C
- Vitesse maximale de l'air : 30 m/s
- Rayon de courbure minimum conseillé : 1,5 x diamètre

Code	Désignation abrégée	Désignation	Cond <sup>t</sup> livraison	Prix €
051201-300165	GAINELDVSP165MM25	Gaine isolée LDV soft plus M0M1-Diam165-10M-25mm	1	58,65
051201-300205	GAINELDVSP205MM25	Gaine isolée LDV soft plus M0M1-Diam205-10M-25mm	1	70,88
051201-300255	GAINELDVSP255MM25	Gaine isolée LDV soft plus M0M1-Diam255-10M-25mm	1	88,66

## ACCESSOIRES POUR GAINES



### ADHÉSIFS

Code	Désignation abrégée	Désignation	Cond <sup>t</sup> livraison	Prix €
051211-000050	SCOTCHALU50	Scotch aluminium largeur 40mm longueur 50m	1	13,30
051211-000150	SCOTCHTOILE	Scotch toilé largeur 48mm longueur 50m	1	15,20

### COLLIERS GRANDES DIMENSIONS

Auto-extinguibles, ces colliers acceptent une charge maximum de 11Kg. Ils sont très efficaces pour fixer les gaines isolées sur vos plénum et piquages plats.



Code	Désignation abrégée	Désignation	Cond <sup>t</sup> livraison	Prix €
050507-003780	COLLIER780B	Collier de cablage blanc 9x780mm - 100p	1	57,45
050507-003920	COLLIER920B	Collier de cablage blanc 9x920mm - 100p	1	67,40



### ROULEAU DE COLLIERS

Rouleau de 30 m avec 50 têtes de serrage pour la réalisation de colliers sur mesure.

Code	Désignation abrégée	Désignation	Cond <sup>t</sup> livraison	Prix €
051211-100001	GAINECOL-RX	Rouleau collier 30m et 50 têtes	1	112,62

### COLLIERS DE SERRAGE



Code	Désignation abrégée	Désignation	Cond <sup>t</sup> livraison	Prix €
051211-100135	GAINECOL-135	Collier de serrage Ø135mm	1	1,75
051211-100165	GAINECOL-165	Collier de serrage Ø165mm	1	1,95
051211-100215	GAINECOL-215	Collier de serrage Ø215mm	1	2,15
051211-100270	GAINECOL-270	Collier de serrage Ø270mm	1	2,45

### FEUILLARD

Bande perforée métallique pour suspension de gaine.



Code	Désignation abrégée	Désignation	Cond <sup>t</sup> livraison	Prix €
051211-000017	FEUILLARD-17	Feuillard largeur 17mm ép0,7mm - longueur 25ml	1	17,40

# Conduits aérauliques

## PANNEAUX POLYURETHANE

### PANNEAU

Le panneau sandwich Aluminium-Polyuréthane-Aluminium est idéal pour la réalisation de **gainés** industriels sur mesure comme pour la fabrication de **plénum** particulier. Sa masse réduite et la simplicité de mise en œuvre facilitent l'installation. Le façonnage sur place assouplit l'organisation du chantier.

#### CARACTÉRISTIQUES TECHNIQUES

- Ame en mousse de polyuréthane 21 mm
- Sur chaque face feuille d'aluminium 80µm
- Dimensions : 1200x2000mm
- Poids 7,2 kg
- Classement M1

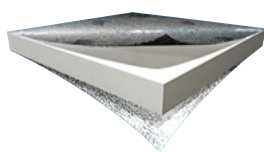

Code	Désignation abrégée	Désignation	Cond <sup>t</sup> livraison	Prix €
051215-100100	PLAQUEAXELAIR2000	Plaque de polyuréthane aluminisée 1200x2000x20mm	12	111,45

### PIQUAGES

Piquages circulaires en Ø160, 200, 250 PVC à visser pour panneaux polyuréthane, avec crochets de maintien pour gaine souple. Compatibles avec les dumpers motorisables CD SUD.



Code	Désignation abrégée	Désignation	Cond <sup>t</sup> livraison	Prix €
051215-100161	PIQTH160M1	Piquage pour panneau ALP PVC à visser D160	1	11,60
051215-100201	PIQTH200M1	Piquage pour panneau ALP PVC à visser D200	1	14,00
051215-100251	PIQTH251M1	Piquage pour panneau ALP PVC à visser D250	1	15,10

### RAILS

Les rails pour panneaux polyuréthane permettent d'obtenir des bords rigides pour y fixer grilles, unités intérieures... Deux modèles sont disponibles :

- Les profils en F qui offrent la possibilité de se fixer à angle droit par rapport au panneau polyuréthane.
- Les profils siège (h) qui permettent de prolonger le plan du panneau polyuréthane.

Les deux rails sont fournis en longueur de 2m.

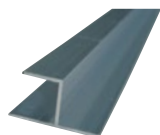

RAILALPPROFILESIEGE

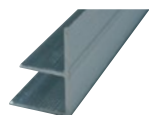

RAILALPPROFILEF

Code	Désignation abrégée	Désignation	Cond <sup>t</sup> livraison	Prix €
051215-000020	RAILPROFILESIEGE	Rail Profilé Siège- 2 m	1	15,90
051215-000030	RAILPROFILEF	Rail Profilé F - 2 m	1	18,32

### COUTEAUX

Cet ensemble de couteaux vous permettra de réaliser tous types de gainés, ou un plénum de soufflage ou de reprise à partir d'un panneau de 2000x1200mm. Il contient :

- 3 rabots 1 lame (45° droit, 45° gauche, vertical),
- 1 rabot 2 lames – coupe à 90°.



Code	Désignation abrégée	Désignation	Cond <sup>t</sup> livraison	Prix €
051215-100010	MALETTECOUTEAU	Coffret 4 rabots Axelair pour plaque polyuréthane	1	799,00

**ACCESSOIRES GALVA****MANCHONS FEMELLE/FEMELLE**

Code	Désignation abrégée	Désignation	Cond <sup>t</sup> livraison	Prix €
051209-200125	RACCORDDFF-125	Raccord FF galva 125	1	<b>3,02</b>
051209-200160	RACCORDDFF-160	Raccord FF galva 160	1	<b>3,67</b>
051209-200200	RACCORDDFF-200	Raccord FF galva 200	1	<b>4,14</b>
051209-200250	RACCORDDFF-250	Raccord FF galva 250	1	<b>7,10</b>

**MANCHONS MALE/MALE**

Code	Désignation abrégée	Désignation	Cond <sup>t</sup> livraison	Prix €
051209-600125	RACCORDMM-125	Raccord MM galva 125	1	<b>3,60</b>
051209-600160	RACCORDMM-160	Raccord MM galva 160	1	<b>3,80</b>
051209-600200	RACCORDMM-200	Raccord MM pour gaine - diam200	1	<b>4,13</b>
051209-600250	RACCORDMM-250	Raccord MM pour gaine - diam250	1	<b>7,10</b>

**BOUCHONS**

Code	Désignation abrégée	Désignation	Cond <sup>t</sup> livraison	Prix €
051209-001160	BOUCHON 160	Bouchon galva 160	1	<b>5,83</b>
051209-001201	BOUCHON 200	Bouchon galva 200	1	<b>7,46</b>
051209-001250	BOUCHON 250	Bouchon galva 250	1	<b>8,27</b>

**CULOTTES**

Code	Désignation abrégée	Désignation	Cond <sup>t</sup> livraison	Prix €
051209-012016	CULOT200/160	Culotte réduite Y 200/160	1	<b>68,70</b>
051209-012020	CULOT200/200	Culotte égale Y 200/200	1	<b>69,19</b>
051209-012520	CULOT250/200	Culotte réduite Y 200/250	1	<b>89,98</b>

**CULOTTES 3 SORTIES**

Code	Désignation abrégée	Désignation	Cond <sup>t</sup> livraison	Prix €
051209-032016	CULOT200/3X160	Culotte 3 sorties 200 - 3x160	1	<b>102,79</b>
051209-032520	CULOT250/3X200	Culotte 3 sorties 250 - 3X200	1	<b>113,62</b>

# Conduits aérauliques

## COUDES À 90°



Code	Désignation abrégée	Désignation	Cond <sup>t</sup> livraison	Prix €
051209-190125	COUDE90 GALVA 125	Coude 90° galva 125	1	24,12
051209-190160	COUDE90 GALVA 160	Coude 90° galva 160	1	36,55
051209-190200	COUDE90 GALVA 200	Coude 90° galva 200	1	41,72
051209-190250	COUDE90 GALVA 250	Coude 90° galva 250	1	57,04

## TÉS



Code	Désignation abrégée	Désignation	Cond <sup>t</sup> livraison	Prix €
051209-300125	TE 90 GALVA 125	Té galva 90° diamètre 125	1	25,41
051209-300160	TE 90 GALVA 160	Té galva 90° diamètre 160	1	30,45
051209-300200	TE 90 GALVA 200	Té galva 90° diamètre 200	1	44,52
051209-300250	TE 90 GALVA 250	Té galva 90° diamètre 250	1	66,13

## RÉDUCTIONS



Code	Désignation abrégée	Désignation	Cond <sup>t</sup> livraison	Prix €
051209-401612	REDGALVA-160/125	Réduction conique galva 160/125	1	10,89
051209-402016	REDGALVA-200/160	Réduction conique galva 200/160	1	12,70
051209-402520	REDGALVA-250/200	Réduction conique galva 250/200	1	18,99

## PIQUAGES RONDS



Code	Désignation abrégée	Désignation	Cond <sup>t</sup> livraison	Prix €
051209-500125	PIQUAGEROND125	Piquage plat rond galva 125	1	8,39
051209-500160	PIQUAGEROND160	Piquage plat rond galva 160	1	8,45
051209-500200	PIQUAGEROND200	Piquage plat rond galva 200	1	10,02
051209-500250	PIQUAGEROND250	Piquage plat rond galva 250	1	14,69

## PIQUAGES OBLONGS



Code	Désignation abrégée	Désignation	Cond <sup>t</sup> livraison	Prix €
051209-501200	PIQUAGEOBLONG200	Piquage plat oblong galva 200	1	9,08
051209-501250	PIQUAGEOBLONG250	Piquage plat oblong galva 250	1	13,15

## REGISTRES DE RÉGLAGE

Ces registres manuels sont utilisés pour l'équilibrage des débits d'air dans chaque branche du réseau aéraulique.



Code	Désignation abrégée	Désignation	Cond <sup>t</sup> livraison	Prix €
051209-810160	DUMPERMOTO160	Dumper motorisable en diamètre 160	1	27,45
051209-810200	DUMPERMOTO200	Dumper motorisable en diamètre 200	1	31,02
051209-810250	DUMPERMOTO250	Dumper motorisable en diamètre 250	1	36,03



# Isolation gainable

## BON À SAVOIR

La RT 2012 n'interdit pas la climatisation à partir du moment où la construction se situe sous un niveau de référence dit Cep (consommation conventionnelle d'énergie primaire) limitant les 5 usages que sont le chauffage, la climatisation, l'eau chaude sanitaire, l'éclairage et les auxiliaires électriques.

Cette réglementation positionne le bâtiment neuf à un niveau BBC. Toutes les consommations sont limitées et en premier lieu le chauffage ; Or un équipement de climatisation est avant tout un système thermodynamique, qui, en inversant le cycle frigorifique, devient une pompe à chaleur. Il est indéniable que le « vecteur air » avec la pompe à chaleur air-air est en passe de devenir un système de référence pour la RT 2012 : en hiver, le même équipement pourra rafraîchir la maison !

Cela dans un cadre de basse consommation.

Afin de garantir le maintien des performances dans un bâtiment neuf, le système de gainable doit être parfaitement isolé et étanche.

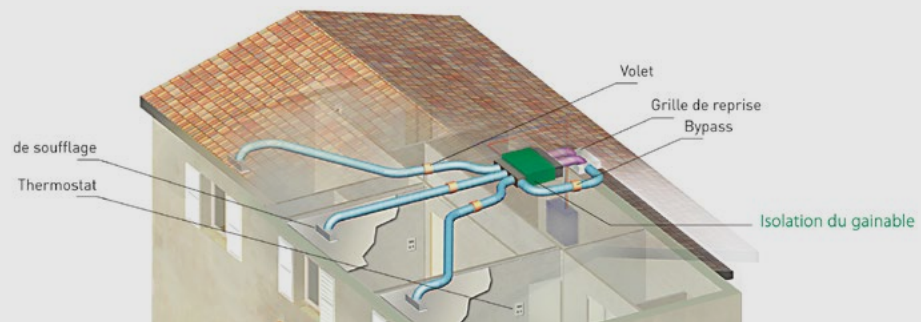

Pour répondre à cette obligation, vous disposez aujourd'hui d'un isolant 13mm M1 adhésivé disponible à la coupe.

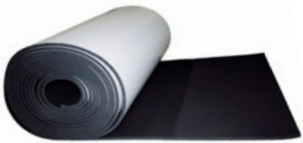

Code	Désignation abrégée	Désignation	Cond <sup>t</sup> livraison	Prix €
050802-000013	ROULEAUI SOLANT13MM	Rouleau isolant auto-adhésivé 13mm au m <sup>2</sup>	14m <sup>2</sup>	47,10

# VMC simple flux

## HEALTHBOX® HYGRO+

VMC simple flux hygroréglable

#NOUVEAU



Creating healthy spaces

### Une meilleure qualité d'air !

**VMC intelligente Renson : une ventilation qui améliore la qualité de l'air de votre logement.**

Healthbox hygro+ est un système autonome. Les détecteurs intégrés dans les modules de réglages mesurent 24 heures sur 24 l'humidité et/ou les COV (Composé organique volatil) dans l'air que vous respirez pour chaque pièce raccordée. Le module de réglage peut ensuite de manière intelligente diminuer ou augmenter le débit d'extraction par pièce, selon la qualité de l'air ainsi mesurée.

### Sources de polluant principales à l'intérieur de la maison :



#### Pourquoi surveiller le niveau de CO<sub>2</sub> ?

Généralement produit par l'air que nous expirons, le CO<sub>2</sub> est inoffensif en petites quantités.

Il peut toutefois avoir des effets négatifs sur la santé lorsque ses niveaux dépassent le seuil de sécurité. Le CO<sub>2</sub> est de plus un indicateur de la qualité de l'air très fiable.



#### Pourquoi surveiller le niveau de COV ?

Les COV sont des substances chimiques qui s'évaporent facilement à température ambiante, cela sur de longues périodes. Les COV proviennent de substances liquides telles que la peinture, le vernis à ongles, le carburant, les produits ménagers, etc, mais aussi de matériaux solides comme les nouveaux tapis ou revêtements de sol en vinyle. Une brève exposition aux COV peut provoquer des étourdissements, de la somnolence, des maux de tête, des nausées, etc.



#### Pourquoi surveiller le niveau d'humidité ?

Les activités qui entraînent un fort taux d'humidité, comme cuisiner, se doucher, repasser, nettoyer, etc, augmentent le risque de formation de moisissures. Ceci peut être évité en contrôlant le niveau d'humidité. La mesure de l'hygrométrie est un indicateur important pour maintenir le niveau d'humidité d'un bâtiment sous contrôle.

**La VMC intelligente Renson garantit une qualité d'air optimale dans l'habitation tout en permettant de réaliser des économies d'énergies.**

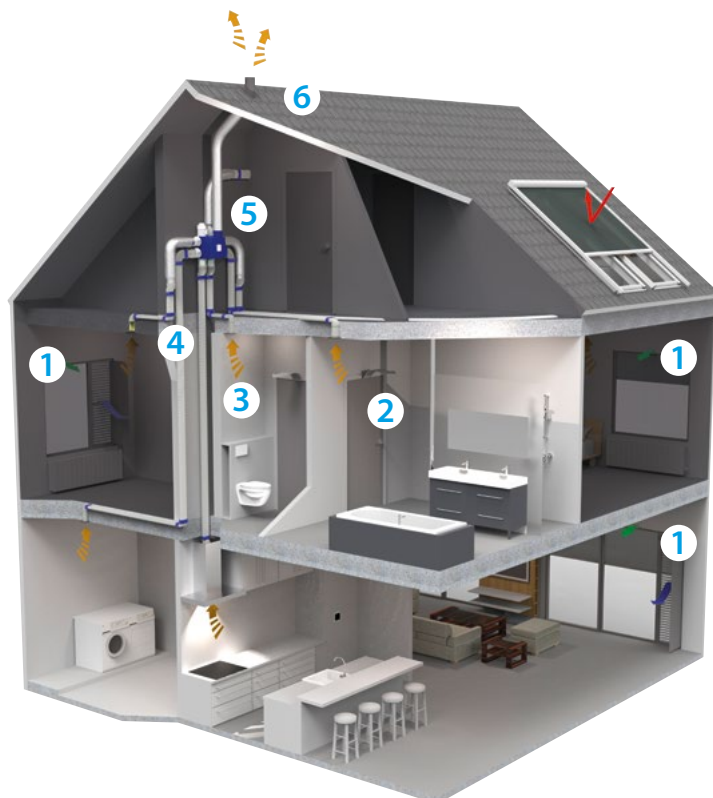

- 1 - Entrées d'air :** les aérateurs garantissent une entrée de l'air extérieur, naturelle et saine.
- 2 - Transfert d'air :** le transfert d'air se fait par le détalonnage des portes.
- 3 - Points d'extraction d'air :** les grilles d'extraction permettent d'évacuer l'air vicié des pièces concernées.
- 4 - Réseau de gaines**
- 5 - Centrale VMC Healthbox Hygro**  
La ventilation est contrôlée à la demande : le débit d'extraction est réglé individuellement par pièce en fonction de la qualité de l'air mesurée.
- 6 - Sortie en toiture :** permet d'évacuer l'air vicié de la ventilation vers l'extérieur.

## KIT VMC HEALTHBOX HYGRO+

### Autonomie et silence pour chaque pièce

Healthbox Hygro+ possède 6 piquages séparés qui permettent de ventiler jusqu'à 6 pièces différentes de manière économe en énergie. L'unité de ventilation avec ses modules de réglage permet de ventiler correctement chaque pièce raccordée.

Le ventilateur (moteur EC) à réglage électronique est contrôlé de manière précise au moyen du processeur central. Le moteur tourne toujours à un régime optimal. Le ventilateur puissant et économe en énergie permet de ventiler avec une seule Healthbox Hygro+ des habitations de petite et grande surface et répond à tous les types de configurations (logement F2 à F7).



### CARACTÉRISTIQUES TECHNIQUES

#### Composants dans le groupe Healthbox Hygro+

- 1 unité moteur
- 1 adaptateur 125-150/160mm (extraction vers l'extérieur)
- 6 bouchons/réductions diam 125 à 80mm
- 1 cordelette de suspension

### + PRODUIT

**Calibrage automatique :** tout le système est calibré automatiquement, ce qui permet que le débit soit assuré à chaque grille d'extraction. Aucune mesure de débit ni étude de dimensionnement du réseau ne sont nécessaires !

Le temps de calibrage total est limité à 15 minutes en moyenne pour une configuration avec 3 modules de réglage.

### BON À SAVOIR

#### Le Healthbox hygro + permet de réaliser des ÉCONOMIES D'ÉNERGIE !

Healthbox hygro + permet de limiter le débit d'extraction moyen jusqu'à 62% dans certaines configurations d'habitation, tout en maintenant une bonne qualité d'air.

La perte de chaleur par la ventilation en hiver est diminuée de manière significative. En plus, la consommation du ventilateur est aussi diminuée. Pour une maison moyenne, la consommation annuelle n'est que d'environ 110 kWh (coût 16 euros).\*

\*Maison moyenne : maison F4 avec salle de bains et toilettes séparées. Tarif électricité 0.14euros/kWh.

**GARANTIE 2 ANS**
**#NOUVEAU**

Code	Désignation abrégée	Désignation	Cond <sup>t</sup> livraison	Prix €
051216-300001	RENSONKTHEALTHBOX	Kit centrale VMC simple flux Healthbox hygro+ 2 Renson	1	690,51

# VMC simple flux

## KITS CLAPETS MOTORISÉS

### Le module de réglage, l'organe de mesure fiable !

Chaque pièce à ventiler est connectée individuellement avec un module de réglage. Une détection électronique d'humidité et /ou d'odeur (COV) présente dans chaque module de réglage, mesure la qualité de l'air extrait et communique avec le processeur central.

Le processeur commande ensuite le niveau d'ouverture/de fermeture du clapet du module de réglage afin d'adapter le débit d'extraction dans la pièce. Le débit d'extraction peut être limité par pièce dès que possible et fait tourner le ventilateur à moindre régime.

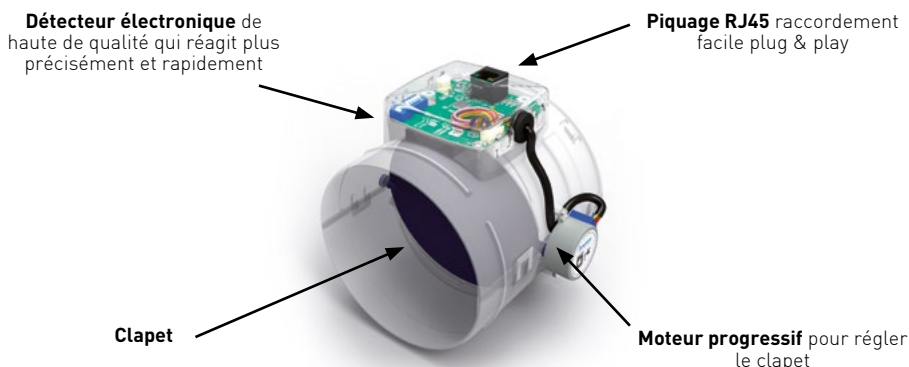

### CARACTÉRISTIQUES TECHNIQUES

#### Composants dans chaque kit de module :

- 1 module de réglage
- 1 câble patch de 0.5m
- 1 collier de serrage
- 1 base blanche pour grille
- 1 grille d'extraction Puro

### 5 TYPE DE MODULES DE RÉGLAGES



### + PRODUIT

#### Installation facilitée et rapide

Montage : les modules de réglage sont montés sur Healthbox Hygro+ par un système rapide de clipsage.

Pour le raccordement à un conduit d'air des pièces techniques autres que la cuisine, une pièce de réduction  $\varnothing$  125/80 peut être connectée aux modules de réglage.

### BON À SAVOIR

Les modules de réglage sont pourvus de dipswitchs pour s'adapter aux caractéristiques aérauliques. Cela permet d'installer tous les types de configuration (logement F2 à F7) selon l'avis technique avec seulement 5 types différents/standards de modules de réglage.

**#NOUVEAU**

Code	Désignation abrégée	Désignation	Cond <sup>t</sup> livraison	Prix €
051216-300002	RENSONKITCLAPMWC	Kit clapet motorisé pour toilettes	1	166,54
051216-300004	RENSONKITCLAPMSDBWC	Kit clapet motorisé pour salle de bains avec WC	1	291,19
051216-300005	RENSONKITCLAPMSDB	Kit clapet motorisé pour salle de bains sans WC	1	158,19
051216-300006	RENSONKITCLAPMCUISIN	Kit clapet motorisé pour cuisine	1	174,85
051216-300007	RENSONKITCLAPMBUAN	Kit clapet motorisé pour salle d'eau/buanderie	1	158,19

## KITS CLAPETS MOTORISÉS SANTÉ &amp; RÉNOVATION

## La qualité de l'air intérieur



650 ppm



950 ppm



1250 ppm



1500 ppm

## KIT CHAMBRES À COUCHER

Le niveau de CO2 est un paramètre reconnu dans la mesure de la qualité de l'air intérieur, parce qu'un niveau trop élevé de CO2 est très souvent la cause de nombreuses plaintes au niveau de la santé.

Un kit optionnel 'santé rénovation' prévoit un contrôle complet de la qualité de l'air dans chaque pièce de votre habitation.



#NOUVEAU

Code	Désignation abrégée	Désignation	Cond <sup>t</sup> livraison	Prix €
051216-300003	RENSONKITCLAPMCHAMB	Kit clapet motorisé pour chambre à coucher	1	231,84

## KIT CUISINE CO2

Lorsque le séjour et la cuisine forment une seule pièce ouverte, on peut contrôler la qualité de l'air dans le living. La commande TouchDisplay enregistre les valeurs de CO2 dans le séjour et fait des ajustements au réglage du débit d'extraction au départ de l'espace cuisine.

#NOUVEAU

Code	Désignation abrégée	Désignation	Cond <sup>t</sup> livraison	Prix €
051216-300009	RENSONKTSANTECUISCO2	Renson kit santé rénovation - Cuisine CO2	1	391,61



## EXTRACTEURS INTELLIGENTS WAVES

Waves est la solution parfaite pour tous ceux qui souhaitent rénover leur salle de bains, installer des toilettes supplémentaires ou une nouvelle cuisine et bénéficier en permanence d'une qualité d'air optimale à l'intérieur. Outre la version avec capteur d'humidité et de COV. Waves est également proposé avec un capteur de CO2, supplémentaire qui détecte les niveaux de CO2, dans l'air intérieur. Si les niveaux de CO2 sont trop élevés, Waves augmente son niveau de ventilation pour que la qualité de l'air au départ de la salle de bains, les toilettes ou la cuisine redevienne normale.

#NOUVEAU

Code	Désignation abrégée	Désignation	Cond <sup>t</sup> livraison	Prix €
051216-300008	RENSONWAVESH20COVCO2	Extracteur intelligent Waves H2O/COV/CO2	1	521,15
051216-300018	RENSONWAVESH20COV	Extracteur intelligent Waves H2O/COV	1	432,32



## MONITEUR DE TEST CO2

Permet de tester le niveau de CO2 dans votre logement.

#NOUVEAU

Code	Désignation abrégée	Désignation	Cond <sup>t</sup> livraison	Prix €
051216-300306	RENSONCO2MONITEUR	Moniteur CO2 Renson	1	146,32



# VMC simple flux

## GRILLES D'EXTRACTION

Ces grilles d'extraction ont été conçues pour être encastrées ou posées en applique au plafond/mur. 6 designs différents sont proposés en blanc Ral 9010 qui permettent une combinaison esthétique avec tout style d'habitation.

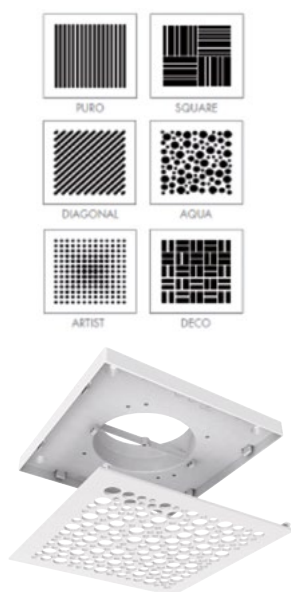
**#NOUVEAU**

Code	Désignation abrégée	Désignation	Cond <sup>t</sup> livraison	Prix €
051216-300101	RENSONPLAQGRPuro080	Plaque grille PURO diam 80mm	1	20,96
051216-300102	RENSONPLAQGRSQUARE80	Plaque grille SQUARE diam 80mm	1	20,96
051216-300103	RENSONPLAQGRDIAGA80	Plaque grille DIAGONAL diam 80mm	1	20,96
051216-300104	RENSONPLAQGRAQUA80	Plaque grille AQUA diam 80mm	1	20,96
051216-300105	RENSONPLAQGRARTIST80	Plaque grille ARTIST diam 80mm	1	20,96
051216-300106	RENSONPLAQGRDECO80	Plaque grille DECO diam 80mm	1	20,96
051216-300201	RENSONPLAQGRPuro125	Plaque grille PURO diam 125mm	1	29,99
051216-300202	RENSONPLAQGRSQUAR125	Plaque grille SQUARE diam 125mm	1	29,99
051216-300203	RENSONPLAQGRDIAGO125	Plaque grille DIAGONAL diam 125mm	1	29,99
051216-300204	RENSONPLAQGRAQUA125	Plaque grille AQUA diam 125mm	1	29,99
051216-300205	RENSONPLAQGRART125	Plaque grille ARTIST diam 125mm	1	29,99
051216-300206	RENSONPLAQGRDECO125	Plaque grille DECO diam 125mm	1	29,99

## GAINES ISOLÉES

Gaines isolées en aluminium, recommandées pour réduire les risques de condensation et diminuer les pertes calorifiques.



Code	Désignation abrégée	Désignation	Cond <sup>t</sup> livraison	Prix €
051201-100082	GAINEOUATE082MM25	Gaine isolée ouate MO/M1-Diam082-10M-25mm	1	73,90
051201-100127	GAINEOUATE127MM25	Gaine isolée ouate MO/M1-Diam127-10M-25mm	1	82,30
051201-100160	GAINEOUATE160MM25	Gaine isolée ouate MO/M1-Diam160-10M-25mm	1	90,30

## SORTIES EN TOITURE

**#NOUVEAU**

Code	Désignation abrégée	Désignation	Cond <sup>t</sup> livraison	Prix €
051216-300304	RENSONSTOIBRUN150160	Sortie en toiture - couleur brune - diam 150/160mm	1	204,04
051216-300305	RENSONSTOINOIR150160	Sortie en toiture - couleur noire - diam 150/160mm	1	204,04

## ACCESSOIRES DE MONTAGE

**#NOUVEAU**

Code	Désignation abrégée	Désignation	Cond <sup>t</sup> livraison	Prix €
051216-300300	RENSONBOUREDUC	Bouchon et/ou réduction diam 125 à 80mm	1	19,66
051216-300301	RENSONBASEGR80MM	Base de grille diam 80	1	11,64
051216-300302	RENSONBASEGR125MM	Base de grille diam 125	1	12,62
051216-300303	RENSONANNEAUEVAC	Anneau d'évacuation noir diam 150-160	1	17,15



## VMC SIMPLE FLUX

## KITS VMC

- Autocosy associé aux bouches d'extraction Line, pour une installation silencieuse et esthétique assurant un renouvellement d'air optimal.
- Hygrocosy pour réaliser des économies d'énergie.



Code	Désignation abrégée	Désignation	Cond <sup>t</sup> livraison	Prix €
051216-100010	KITVMCAUTOCOSY	Kit VMC Autocosy	1	160,21
051216-100011	KITVMCAUTOCOSYIHFLEX	Kit VMC Autocosy iH Flex	1	303,96
051216-100023	KITVMCHYGROCOSYBC	Kit VMC Hygrocosy BC	1	557,42
051216-100024	KITVMCHYGROCOSYBCF	Kit VMC Hygrocosy BC Flex	1	668,10

## EXTRACTEURS

Améliorer la qualité d'air d'une pièce ou de l'ensemble du logement (utilisée seule ou en combinaison) grâce à un fonctionnement continu mais imperceptible. C'est une alternative à la VMC sans contrainte des conduits. Dotés d'un mode boost, les extracteurs d'air s'adaptent au rythme de vie des occupants.

Code	Désignation abrégée	Désignation	Cond <sup>t</sup> livraison	Prix €
051216-100111	CURVGENIUS100IH	Extracteur hygro SDB/WC désembuage	1	346,45
051216-100113	CURVGENIUS120IH	Extracteur hygro cuisine désembuage	1	362,20
051216-100143	CURVCONFORT100PIR	Extracteur hygro SDB/WC détect. présence	1	318,10
051216-100144	CURVCONFORT100HY	Extracteur hygro SDB/WC détect. humidité	1	311,80
051216-100100	VCMEASY1003V	Extracteur permanent en conduit ø 100	1	203,95
051216-100125	VCMEASY1253V	Extracteur permanent en conduit ø 125	1	274,90
051216-100150	VCMEASY1503V	Extracteur permanente en conduit ø 150	1	354,95



## BOUCHES ET KITS TWIST&amp;GO

Code	Désignation abrégée	Désignation	Cond <sup>t</sup> livraison	Prix €
051216-100200	PACKSDBHB	Kit bouche d'extraction hygro sdb	1	110,20
051216-100210	PACKWCPIL	Kit bouche d'extraction hygro Wc à piles	1	119,65
051216-100201	BHC104090	Bouches Twist & Go cuisine BHC 10/40-90	1	167,95
051216-100202	BHC1045135	Bouches Twist & Go cuisine BHC 10/45-135	1	167,95

## BOUCHES EXTRACTION FIXE

Code	Désignation abrégée	Désignation	Cond <sup>t</sup> livraison	Prix €
051216-100300	BOUCHEPB80NP	Bouche d'extraction fixe 80	1	13,81
051216-100310	BOUCHEPB80LINENP	Bouche d'extraction fixe 80 LINE	1	31,97
051216-100320	BOUCHEGB125LINENP	Bouche d'extraction fixe 125 LINE	1	39,06



## ENTRÉES D'AIR

Code	Désignation abrégée	Désignation	Cond <sup>t</sup> livraison	Prix €
051216-100400	EA15N	Entrée d'air autoréglable 15m3	1	8,09
051216-100405	EBCOMPACT2	Entrée d'air hygro 6/45 m3	1	48,41
051216-100410	MEINOX160	Sortie/entrée d'air inox-160mm	1	127,45



# VMC double flux

## ACCESSOIRES DE MONTAGE

Code	Désignation abrégée	Désignation	Cond <sup>t</sup> livraison	Prix €
051216-100500	HEXAGAINE80	Gaine souple 80 en carton-18m	1	28,04
051216-100505	HEXAGAINE125	Gaine souple 125 en carton-18m	1	42,26
051216-100510	T82BL6M	Gaine souple 80 en filet de 6M	1	8,40
051216-100515	T127BL6M	Gaine souple 125 en filet de 6M	1	12,60
051216-100516	T162CRL6M	Gaine souple 160 en filet de 6M	1	55,64
051216-100550	T82CRL6M	Gaine souple isolé 80 en 6M pour hygro	1	28,04
051216-100555	T127CRL6M	Gaine souple isolée 125 en 6M pour hygro	1	35,60
051216-100520	TWISTGOX1	Piquage Twist & go pour hygrocosy	1	4,35
051216-100525	TWISTGO80R15	Piquage Twist & go 15M3 pour autocosy	1	4,85
051216-100530	TWISTGO80R30	Piquage Twist & go 30M3 pour autocosy	1	4,85
051216-100600	SM125	Volet automatique extérieur 100 à 125	1	19,53
051216-100610	CPR160R	Chapeau de toiture 160 rouge	1	123,32
051216-100700	MANCHONMR80	Manchon pvc 80mm	1	4,57
051216-100710	RCP160125	Réduction pvc 160-125mm	1	6,93
051216-100750	SCOTCHPVC50	Ruban PVC 50mm x 33m	1	20,48

## VMC DOUBLE FLUX

### DUOCOSY



Centrale VMC double flux haut rendement pour maisons individuelles du T3 (1 salle de bains, 1 WC) au T5 et plus (3 salles de bains, 4 WC, 1 salle d'eau).

- Échangeur haut rendement 89% à contre-courant.
- Moteurs à courant continu, basse consommation.
- Régulation à pression constante avec capteur intégré.
- By-pass automatique.
- Témoin de bon fonctionnement.
- Système de dégivrage automatique et intégré.
- Indicateur de changement des filtres en façade.
- Caisson extérieur en tôle peinte.

#### + PRODUIT

Entretien simplifié :

- accès facile aux filtres sans outils
- indicateur de changement des filtres

Confort d'été :

- rafraîchissement nocturne grâce au by-pass automatique

Facilité d'installation :

- paramétrage et gestion des débits entièrement automatiques
- compact
- Plug & Play
- témoin de bon fonctionnement

Code	Désignation abrégée	Désignation	Cond <sup>t</sup> livraison	Prix €
051216-200010	DUOCOSYHR	Centrale double flux haut rendement DUOCOSY	1	3 044,95
051216-200016	KITACCDUOCL	Kit accessoire duocosy pose linéaire	1	865,15
051216-200017	KITACCDUOCP	Kit accessoire duocosy pose pieuvre	1	629,95



# VMC double flux

## OPTIMOCOSY



Une VMC double flux ultra-silencieuse, grâce à une isolation acoustique renforcée sur les modèles HR Plus : 22,5 décibels dans la pièce où se trouve le caisson, 39 décibels au niveau des bouches de soufflage, ce qui représente moins de bruit que le tic tac de la trotteuse d'une montre.

- Une VMC qui s'adapte à votre rythme de vie. Elle module ses débits d'air en fonction du taux de CO2 détecté dans les pièces (sur les modèles HR Plus). Pour une qualité d'air optimale, quelles que soient vos activités (douche, cuisine, fête avec de nombreux invités...).
- Une ventilation pilotable à distance, via l'application Cozytouch d'Atlantic (sur les modèles Optimocosity HR Plus) depuis sur votre portable ou votre tablette, ou via une télécommande intuitive sans fil (sur les modèles HR Access).
- Une ventilation performante grâce à un échangeur haut rendement (91 %), la présence d'un by-pass automatique, et un système d'antigivrage automatique.
- Un produit compatible avec un puits canadien.

Code	Désignation abrégée	Désignation	Cond <sup>t</sup> livraison	Prix €
051216-200020	OPTIMOCOSYHRPLUS	Centrale double flux haut rendement OPTIMOCOSY	1	4 304,95
051216-200026	KITACCOPTIMOL	Kits accessoires Optimocosity HR linéaire	1	619,45
051216-200027	KITACCOPTIMOP	Kits accessoires Optimocosity HR pieuvre	1	425,20

## PRIMOCOSY



Centrale double flux pour maisons individuelles du T2 au T7 avec 4 sanitaires maximum.

- Installation horizontale, en comble, idéale en rénovation et en remplacement de produits existants
- Primocosity HR BP / HR BP SRI : rendement 90% \*
- Débits régulés pièce par pièce grâce aux régulateurs intégrés sur les piquages
- By-pass manuel avec timer 12h
- Système de dégivrage automatique et intégré
- Versions avec télécommande radio sans fil pour le grand débit cuisine et la commande du by-pass

### + PRODUIT

Installation et entretien simplifiés :

- système de fixation rapide des gaines Twist & Go
- siphon intégré
- télécommande radio (version SRI)
- accès facile aux filtres sans outils
- indicateur de changement des filtres

Faible encombrement :

- compact et léger : passe facilement par une trappe de visite

Confort d'été :

- rafraîchissement nocturne grâce au by-pass manuel
- Rendements assurés même en volume non chauffé !
- caisson à isolation renforcée
- dégivrage automatique de l'échangeur

Code	Désignation abrégée	Désignation	Cond <sup>t</sup> livraison	Prix €
051216-200030	PRIMOCOSYHRBPSRI	Centrale double flux haut rendement pour combles PRIMOCOSY - télécommande radio	1	2 382,45
051216-200036	KITACCESPRIMOCOSY	Kit accessoire pour primocosity	1	275,05

# VMC tertiaire

## CAISSONS MONOPHASÉS



Facilité d'intégration :

- ultra compact
- s'intègre facilement dans tous les faux-plafonds et les moindres espaces

Simplicité d'installation :

- interrupteur de proximité monté d'usine et connectiques rapides
- boîtier de connexion extérieur

Universel :

- s'adapte à un maximum de configurations

### + PRODUIT

- Extraction d'air dans les petits locaux tertiaires (ex : bureaux, écoles, commerces...). Ils s'adaptent à un maximum de configurations (intérieur, extérieur, extraction, insufflation).
- Installation intérieure ou extérieure.
- Montage dans toutes les positions.

Code	Désignation abrégée	Désignation	Cond <sup>t</sup> livraison	Prix €
051216-200037	CRITAIRBC250	Caisson mono. non classé CRITAIR BC 250	1	537,60
051216-200038	CRITAIREC500	Caisson mono. non classé CRITAIR EC500PCI	1	922,95
051216-200039	VEM15	Variateur élec. Mono230V-Critair BC 250	1	87,10
051216-200040	VEMEC	Variateur élec. Mono230V-Critair EC500PCI	1	98,65

## EXTRACTEURS PONCTUELS

Puissante et efficace, elle permet un renouvellement rapide de l'air d'une pièce à un moment précis.



Code	Désignation abrégée	Désignation	Cond <sup>t</sup> livraison	Prix €
051216-100121	CURVFLASH100PIR	Extracteur hygro ponctuelle SDB/WC	1	243,32
051216-100123	CURVFLASH120T	Extracteur hygro ponctuelle CUI/GS	1	224,84

## ACCESSOIRES DE MONTAGE

Code	Désignation abrégée	Désignation	Cond <sup>t</sup> livraison	Prix €
051216-100751	RMT80	Raccord male galva RMT80	1	3,34
051216-100752	RMT125	Raccord male galva RMT125	1	2,81
051216-100753	RMT160	Raccord male galva RMT160	1	3,75
051216-100754	RMT200	Raccord male galva RMT200	1	3,75
051216-100755	RMT250	Raccord male galva RMT250	1	4,27
051216-100756	RFT125	Raccord femelle galva RFT125	1	4,69
051216-100757	RFT160	Raccord femelle galva RFT160	1	5,73
051216-100758	RFT200	Raccord femelle galva RFT200	1	4,69
051216-100759	RFT250	Raccord femelle galva RFT250	1	7,61
051216-100760	RCC125A80	Reduction concentrique galva RCC125/80	1	12,31
051216-100761	RCC160A125	Reduction concentrique galva RCC160/125	1	12,31
051216-100762	RCC200A125	Reduction concentrique galva RCC200/125	1	16,88
051216-100763	RCC200A160	Reduction concentrique galva RCC200/160	1	15,32
051216-100764	RCC250A125	Reduction concentrique galva RCC250/125	1	21,99
051216-100765	RCC250A160	Reduction concentrique galva RCC250/160	1	19,91

## ACCESSOIRES DE MONTAGE

Code	Désignation abrégée	Désignation	Cond <sup>t</sup> livraison	Prix €
051216-100769	TE80	TE 90° galva 80	1	15,21
051216-100770	TE125A80	TE 90° galva 125/80	1	18,03
051216-100771	TE125	TE 90° galva 125	1	14,70
051216-100772	TE160	TE 90° galva 160	1	20,84
051216-100773	TE160A125	TE 90° galva 160/125	1	15,63
051216-100774	TE200	TE 90° galva 200	1	26,06
051216-100775	TE200A125	TE 90° galva 200/125	1	18,45
051216-100776	TE250	TE 90° galva 250	1	37,45
051216-100777	TE250A125	TE 90° galva 250/125	1	19,91
051216-100778	TE315	TE 90° galva 315	1	55,45
051216-100779	TE315A125	TE 90° galva 315/125	1	22,72
051216-100780	T1253AGR	Conduit rigide galva 3m T125/3AGR	1	27,51
051216-100781	T1603AGR	Conduit rigide galva 3m T160/3AGR	1	37,01
051216-100782	T2003AGR	Conduit rigide galva 3m T200/3AGR	1	48,89
051216-100783	T2503AGR	Conduit rigide galva 3m T250/3AGR	1	62,22
051216-100784	T3153AGR	Conduit rigide galva 3m T315/3AGR	1	79,21
051216-100785	T125G	Conduit flexible alu 3m T125G	1	20,54
051216-100786	T160G	Conduit flexible alu 3m T160G	1	25,84
051216-100787	T200G	Conduit flexible alu 3m T200G	1	31,48
051216-100788	T250G	Conduit flexible alu 3m T250G	1	46,38
051216-100789	T315G	Conduit flexible alu 3m T315G	1	63,89
051216-100790	C12590	Coude 90° galva C125/90	1	18,55
051216-100791	C16090	Coude 90° galva C160/90	1	26,48
051216-100792	C20090	Coude 90° galva C200/90	1	30,64
051216-100793	C25090	Coude 90° galva C250/90	1	44,09
051216-100794	C31590	Coude 90° galva C315/90	1	65,88
051216-100795	C12545	Coude 45° galva C125/45	1	10,94
051216-100796	C16045	Coude 45° galva C160/45	1	14,28
051216-100797	C20045	Coude 45° galva C200/45	1	18,97
051216-100798	C25045	Coude 45° galva C250/45	1	23,25
051216-100799	C31545	Coude 45° galva C315/45	1	31,27
051216-100800	BMF125	Bouchon mâle femelle galva BMF125	1	3,34
051216-100801	BMF160	Bouchon mâle femelle galva BMF160	1	4,27
051216-100802	BMF200	Bouchon mâle femelle galva BMF200	1	5,22
051216-100803	BMF250	Bouchon mâle femelle galva BMF250	1	5,73
051216-100804	BMF315	Bouchon mâle femelle galva BMF315	1	8,96
051216-100805	PS125125	Piquage express 90° galva PS125/125	1	6,14
051216-100806	PS125160	Piquage express 90° galva PS125/160	1	6,14
051216-100807	PS125200	Piquage express 90° galva PS125/200	1	6,14
051216-100808	PS125250	Piquage express 90° galva PS125/250	1	6,14
051216-100809	PS160160	Piquage express 90° galva PS160/160	1	8,55
051216-100810	PS160200	Piquage express 90° galva PS160/200	1	8,55
051216-100811	SGI125	Collier support isolé SGI125	1	6,67
051216-100812	SGI160	Collier support isolé SGI160	1	7,09
051216-100813	SGI200	Collier support isolé SGI200	1	8,55
051216-100814	SGI250	Collier support isolé SGI250	1	9,48
051216-100815	SGI315	Collier support isolé SGI315	1	11,36
051216-100816	BUS125	Buse sifflet BUS125	1	44,09
051216-100817	BUS160	Buse sifflet BUS160	1	47,94
051216-100818	BUS200	Buse sifflet BUS200	1	52,64
051216-100819	BUS250	Buse sifflet BUS250	1	57,84
051216-100820	BUS315	Buse sifflet BUS315	1	75,36
051216-100821	PAS125AGR	Piège à son galva PAS 125 AGR	1	148,00
051216-100822	PAS160AGR	Piège à son galva PAS 160 AGR	1	173,02
051216-100823	PAS200AGR	Piège à son galva PAS 200 AGR	1	212,63
051216-100824	PAS250AGR	Piège à son galva PAS 250 AGR	1	234,51
051216-100825	PAS315AGR	Piège à son galva PAS 315 AGR	1	279,33

# Ballons ECS thermodynamiques

## BALLONS ECS MONOBLOCS CHAPPÉE



Les ballons monoblocs sont conçus pour un fonctionnement sur air ambiant ou sur air extérieur. Un volume minimum de 20 m<sup>3</sup> est nécessaire pour assurer un bon fonctionnement en ambiance, ainsi la pompe à chaleur intégrée au ballon permet de chauffer l'eau chaude sanitaire lorsque la température du local où est implanté le ballon est comprise entre +5 et +43°C. En dehors de ces plages de fonctionnement, l'appoint électrique de secours assurera la production d'eau chaude sanitaire. Pour les ballons installés sur air extérieur, la plage de fonctionnement est comprise entre -5 et +43°C.

### + PRODUIT

- L'ensemble des ballons TD sont éligibles au crédit d'impôt et sont des solutions PMR et RT 2012.



### BALLON TD ECO

Solution économique, idéale pour le remplacement d'un ballon électrique situé dans un garage. Installation sur air ambiant uniquement.

#### GARANTIE

5 ans cuve + 2 ans groupe



Code	Désignation abrégée	Désignation	Cond' livraison	Prix €	DEEE €
051104-500230	BALLONTDECO230AIE	Ballon thermodynamique TD230AIE 230L Eco	1	NC	NC



### BALLONS TD

Cette version offre la possibilité d'être installée sur air ambiant ou sur air extérieur. L'avantage est de pouvoir gagner l'aspiration et le refoulement ou l'une ou l'autre.

#### GARANTIE

Ballons TD200/300E : 5 ans cuve + 2 ans groupe



Code	Désignation abrégée	Désignation	Cond' livraison	Prix €	DEEE €
051104-500200	BALLONTD200E	Ballon thermodynamique TD200E 210L gainable	1	NC	NC
051104-500300	BALLONTD300E	Ballon thermodynamique TD300E 270L gainable	1	NC	NC

# Ballons ECS thermodynamiques

## BALLONS TD VMC



La solution VMC, d'une contenance de 214L, permet de remplacer le groupe de VMC par le raccordement de bouches en direct jusqu'au T4 (1 cuisine, 1 salle de bain, 1 Wc). Les calories extraites de la maison permettent donc de chauffer l'eau chaude à moindre coût.

### GARANTIE

5 ans cuve + 2 ans groupe



Code	Désignation abrégée	Désignation	Cond <sup>t</sup> livraison	Prix €	DEEE €
051104-500210	BALLONTD200VMC	Ballon thermodynamique 214l VMC	1	NC	NC

## ACCESSOIRES POUR BALLONS TD/TD VMC



TRAVERSEDEMURTD

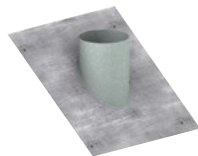

EMBASETANCHETOITPPE



MANCHON200160PPE



TERMINALVERTICALPPE

Code	Désignation abrégée	Désignation	Cond <sup>t</sup> livraison	Prix €
051104-500010	BALLONRALLONGECHAPPE	Rallonge entrée eau froide groupe de sécurité	1	45,40
051104-500020	TDREILLE	Manchon de raccordement vertical Ø160mm	1	86,30
051104-500030	TDTRAVERSEDEMUR	Traverse de mur Ø160mm avec grille de finition	1	237,30
051104-500040	TDCONDUITPPE2X1M	Conduit rigide en PPE Ø160mm 2x1m + 2 manchons	1	158,90
051104-500050	TDCOUESPPE90	2 coudes 90° rigides en PPE Ø160MM + 2 manchons	1	121,10
051104-500070	TDTERMINALVERTICALPPE	Terminal vertical Ø160mm PPE	1	275,50
051104-500080	TDEMBASETANCHEITEPPE	Embase d'étanchéité de toit Ø160mm PPE	1	226,00

# Ballons ECS thermodynamiques

## BALLONS ECS THERMODYNAMIQUES SPLIT



Cette version split permet de déporter le condenseur et permet une mise en œuvre d'une solution thermodynamique dans les logements ne permettant pas de reprise sur air ambiant ou d'emplacement suffisant pour des gaines.

La performance de cette version assure une production d'eau chaude jusqu'à -15°C extérieur.

### GARANTIE

5 ans cuve + 2 ans groupe

### + PRODUIT

- L'ensemble des ballons TD sont éligibles au crédit d'impôt et sont des solutions PMR et RT 2012.



Code	Désignation abrégée	Désignation	Cond <sup>t</sup> livraison	Prix €	DEEE €
051104-510200	TD200SPLIT	Cuve CHAPPEE ballon thermo TD200SPLIT 215L	1	NC	NC
051104-510300	TD300SPLIT	Cuve CHAPPEE ballon thermod TD300SPLIT 270L	1	NC	NC
051104-510000	TDGROUPE	Groupe extérieur CHAPPEE pour ballon TDSPLIT	1	NC	NC
051104-510001	COLISCABLETD	Colis câble TH + sonde pour ballon TD split	1	NC	NC

## BALLON TD MURAL



Sa compacité et ses raccords facilitent l'agencement du TD Split Mural dans tous les environnements. Idéal en neuf et en rénovation.

Extrêmement silencieux avec un niveau sonore de 42 dB (A) à 2 mètres.

Compatible avec l'unité extérieure TD SPLIT.

### GARANTIE

5 ans cuve + 2 ans groupe

### + PRODUIT

- L'ensemble des ballons TD sont éligibles au crédit d'impôt et sont des solutions PMR et RT 2012.

Code	Désignation abrégée	Désignation	Cond <sup>t</sup> livraison	Prix €	DEEE €
051104-510201	TD200SPLITMURAL	Ballon mural thermodynamique TD200SPLITMURAL	1	NC	NC
051104-510000	TDGROUPE	Groupe extérieur CHAPPEE pour ballon TDSPLIT	1	NC	NC
051104-510001	COLISCABLETD	Colis câble TH + sonde pour ballon TD split	1	NC	NC

# Ballons ECS électriques



## BALLONS ECS ELECTRIQUES



Les chauffe eau électrique Olectra de Chappée sont fabriqués avec des cuves en acier émaillé pour une grande fiabilité dans le temps. Ils sont équipés de résistances stéatites pour un remplacement facile, et d'anodes en magnésium longue durée pour la protection de la cuve.

### GARANTIE

5 ans cuve

### + PRODUIT

- Remplacement de la résistance sans vidanger le ballon
- Le trépied convient pour les ballons 100 et 200L muraux



**#NOUVEAU**

Code	Désignation abrégée	Désignation	Cond <sup>t</sup> livraison	Prix €	DEEE €
051104-600200	OLECTRA200L	Ballon électrique Olectra 200L mural	1	NC	NC
051104-600300	OLECTRA300L	Ballon électrique Olectra 300L au sol	1	NC	NC
051104-600010	TREPIEDOLECTRA	Trépied pour ballon élec. Chappée 100 et 200L	1	NC	NC

# Planchers chauffants

La marque de qualité CERTITHERM du syndicat COCHEBAT, dont bénéficient les planchers chauffants PBTUB, garantit les performances d'un système donné selon la RT2012 et la NF EN 1264 et selon l'application des règles de bonnes pratiques.



**#NOUVEAU**

## BON À SAVOIR

Les produits essentiels pour vos chantiers sont tenus en stock dans nos agences : le tube PER en 16mm, les collecteurs 4, 5, et 6 sorties avec les raccords, les agrafes et l'isolant périphérique.

**Une agrafeuse et une pompe d'épreuve manuelle sont disponibles en prêt dans chaque agence.** Renseignez-vous pour les réserver.



## ÉTUDES THERMIQUES ET PLANS DE POSE

Afin de respecter les normes et pour répondre aux exigences des réglementations thermiques, il est indispensable de procéder à la réalisation d'une étude complète. Celle-ci vous sera proposée par votre commercial, et réalisée par un bureau d'études certifié afin de vous fournir une étude thermique complète ainsi que les tracés et documents de pose.

Vous devrez pour cela fournir à votre commercial des plans précis du bâtiment ainsi que quelques caractéristiques techniques du projet. Vous devrez également nous préciser si il s'agit d'une isolation projetée, ou de dalles PBTUB.

Code	Désignation abrégée	Désignation	Cond <sup>t</sup> livraison	Prix €
051103-000007	ETUDEPLANCHER120M2PB	Etude PBTUB sur dalles, moins de 120m <sup>2</sup>	1	NC
051103-000001	ETUDEPLANCHER150M2PB	Etude PBTUB sur dalles, 121 à 150 m <sup>2</sup>	1	NC
051103-000002	ETUDEPLANCHERM2PB	Etude PBTUB sur dalles, m <sup>2</sup> sup au dela de 150m <sup>2</sup>	1	NC
051103-000006	ETUDEPLDALPROJ120	Etude PBTUB sur isol projetée, moins de 120 m <sup>2</sup>	1	NC
051103-000008	ETUDEPLDALPROJ150	Etude PBTUB sur isol projetée, 121 à 150 m <sup>2</sup>	1	NC
051103-000009	ETUDEPLDALPROJM2SUP	Etude PBTUB sur isol proj, m <sup>2</sup> au dela de 150m <sup>2</sup>	1	NC

## TUBES PBTUB

### TUBE PER POLYÉTHYLÈNE RÉTICULÉ

#### CARACTÉRISTIQUES TECHNIQUES

- Tube opaque de couleur rouge
- Couronnes métrées de 80, 120, 200 et 240m livrées en carton individuel,
- Existe aussi en 16x20 pour les locaux de grande surface
- Avis technique CSTB n°14/10-1558
- Existe en version BAO (en couronne de 120 et 240m)

#### BON À SAVOIR

#### A savoir pour le calcul du volume d'eau de votre installation de plancher chauffant en tube 13/16 :

- 1m linéaire de tube contient 0.13 L d'eau
- 1m<sup>2</sup> de plancher en pas de 15cm contient 0.86 L d'eau
- 1m<sup>2</sup> de plancher en pas de 20cm contient 0.65 L d'eau

Tube PER avec BAO



Tube PER sans BAO

Code	Désignation abrégée	Désignation	Cond <sup>t</sup> livraison	Prix €
051103-110080	TUBEPER13X1680MPB	Tube PER 13x16 80m PBTUB	1	NC
051103-110120	TUBEPER13X16120MPB	Tube PER 13x16 120m PBTUB	1	NC
051103-110200	TUBEPER13X16200MPB	Tube PER 13x16 200m PBTUB	1	NC
051103-110240	TUBEPER13X16240MPB	Tube PER 13x16 240m PBTUB	1	NC
051103-110121	TUBEPER13X16BA120MPB	Tube PER 13x16 BAO 120m PBTUB	1	NC
051103-110241	TUBEPER13X16BA240MPB	Tube PER 13x16 BAO 240m PBTUB	1	NC



## DALLES

## BON À SAVOIR

## Rappel de la Réglementation Thermique

Le COCHEBAT\* a créé le label de qualité **CERTITHERM** pour garantir les performances d'un système global de planchers chauffants. Les exigences de ce label ont pour but d'augmenter les performances des systèmes de planchers chauffants et rafraîchissants tout en simplifiant les règles de conception.

Dans le cadre du label CERTITHERM, les composants isolants du système de planchers chauffants doivent avoir une résistance thermique de :

- **0.75 pour les planchers intermédiaires** entre deux étages chauffés
- **0.75 pour les planchers déjà isolés** (en hourdis polystyrène par exemple)
- **2.4 pour tous les autres types de plancher** (sur vide sanitaire, cave, garage, terre plein...)

\*COCHEBAT : Syndicat national des fabricants de composants et de systèmes intégrés de chauffage, rafraîchissement et sanitaires.

## DALLES A PLOTS CERTIBOARD DCER

Dalle en PSE «surfusée», technique de traitement à chaud, permettant de durcir la surface de la dalle et de remplacer le film pare vapeur. Elles assurent la désolidarisation mécanique du plancher, l'isolation thermique et phonique et le positionnement du tube par ses plots autobloquants.

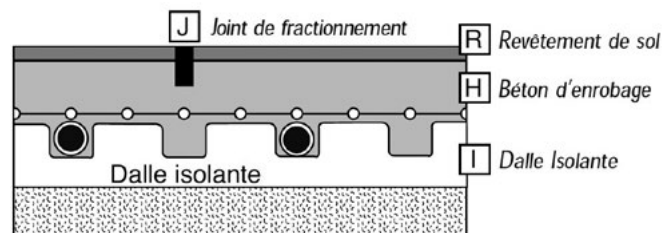
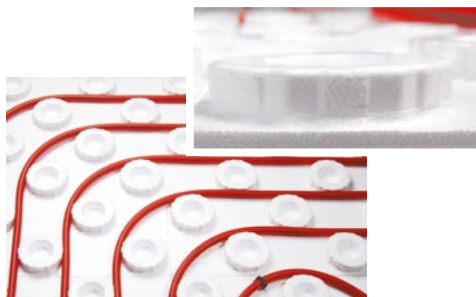

Caractéristiques techniques	DALLEAPLOTSSURFUR075	DALLEAPLOTSSURFUR17	DALLEAPLOTSURFUR21	DALLEAPLOTSSURFUR24
Cotes dalle à plots (mm)	R=0,75	R=1,7	R=2.1	R=2,40
Epaisseur de la dalle isolante (hors plots)	26	58	72	82
Epaisseur totale de la dalle isolante	44	76	90	100
Epaisseur minimum de béton au dessus du plot	35	35	35	35
Réservation à prévoir hors revêtement de sol	79	111	125	135
Réservation à prévoir avec revêtement de sol 20mm	99	131	145	155

Code	Désignation abrégée	Désignation	Cond <sup>t</sup> livraison	Prix €
051103-020030	DALLEAPLOTSSURFUR075	Dalle à Plots DCER R=0.75 1200x800x26mm PBTUB	16	NC
051103-020031	DALLEAPLOTSSURFUR17	Dalle à Plots DCER R=1.7 1200x800x58mm PBTUB	8	NC
051103-020132	DALLEAPLOTSSURFUR24	Dalle à Plots DCER R=2.40 1200x800x82mm PBTUB	6	NC
051103-020133	DALLEAPLOTSURFUR21	Dalles à plots DCER R=2.1 1200x800x72 mm PBTUB	7	NC

# Planchers chauffants

## DALLES LISSES EN PUR

Le parement multicouche étanche sur les deux faces, associé au système de feuillure, permet une pose sans adhésif entre les plaques et sans film polyane. L'emboîtement des dalles élimine les ponts thermiques. La fixation du tube se fait à l'aide d'agrafes, environ 3 par mètre linéaire de tube.

### CARACTÉRISTIQUES TECHNIQUES

- Dalles en mousse de polyuréthane
- Dimensions utiles : 1200 x 1000 mm
- Repères de pose
- Classe de compressibilité : SC1a2ch
- Conforme certificat CSTBat, ACERMI
- Hautes performances thermiques et mécaniques
- Neuf et rénovation
- Confort et économies d'énergie

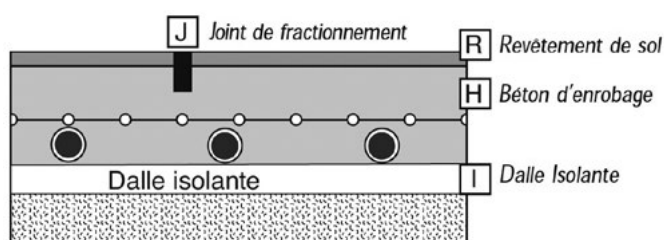

Caractéristiques techniques	DALLELISSEDL135PB	DALLELISSEPURR18	DALLELISSEPURR245	DALLELISSEPURR27	DALLELISSEPURR43
Résistance thermique	R=1,35	R=1,85	R=2,40	R=2,60	R=4,65
Épaisseur de la dalle isolante	30	40	52	57	101
Épaisseur de la dalle isolante + tube 13*16	46	56	68	73	117
Épaisseur minimum de béton au dessus du tube	35	35	35	35	35
Réservation à prévoir hors revêtement de sol	81	91	103	108	152
Réservation à prévoir avec revêtement de sol 20mm	101	111	123	128	172

Code	Désignation abrégée	Désignation	Cond <sup>t</sup> livraison	Prix €
051103-010038	DALLELISSEPUR135	Dalle lisse PUR R=1,35 1000x1200x30mm Pb TUB	16	NC
051103-010041	DALLELISSEPUR185	Dalle lisse PUR R=1,85 1000x1200x30mm Pb TUB	12	NC
051103-010137	DALLELISSEPUR24	Dalle lisse PUR R=2,4 1000x1200x30mm Pb TUB	9	NC
051103-010040	DALLELISSEPUR26	Dalle lisse PUR R=2,6 1000x1200x30mm Pb TUB	7	NC
051103-010043	DALLELISSEPUR465	Dalle lisse PUR R=4,65 1000x1200x30mm Pb TUB	5	NC

# Planchers chauffants

## COLLECTEURS HYDRONIC

Collecteurs en matériau composite, équipés et prémontés, particulièrement recommandés pour les planchers chauffants/rafraîchissants. Un système unique de raccords clipsés facilite le raccordement des circuits et évite tout risque de détérioration du collecteur par serrage excessif.

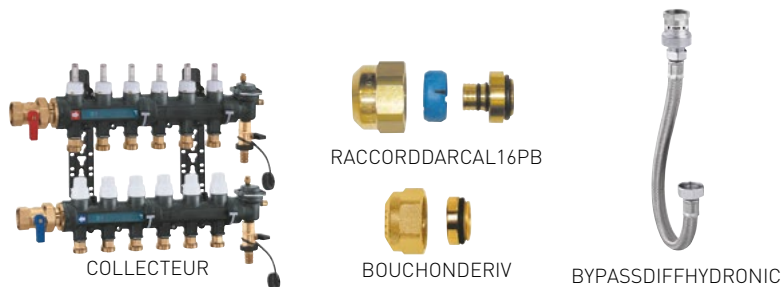

### BON À SAVOIR

- 2 raccords DARCAL doivent être ajoutés par circuit.
- Le bypass doit être ajouté lorsque qu'une régulation de zones agissant sur la fermeture des circuits est installée sur le système.

### CARACTÉRISTIQUES TECHNIQUES

- Collecteurs en polyamide avec inserts clipsés en laiton pour le vissage des raccords DARCAL.
- Diamètre des collecteurs F 1", sorties circuits M3/4' Eurocone.
- Possibilité de raccorder indifféremment par la droite ou par la gauche.
- Equipés de vannes à boisseau sphérique, purgeurs automatiques et robinets de vidange/remplissage.
- Support mural polymère.
- Entraxe du raccordement des circuits : 50mm.
- Débitmètres de réglage avec blocages sur les départs.
- Robinets de coupure thermostatizables sur les retours.
- Collecteurs aller et retour avec thermomètre numérique par bande thermographique.

### BON À SAVOIR

**Attention :** La législation (DTU 65-14 et CPT 3164) limite les collecteurs à 6 départs maximum sur les planchers rafraîchissants, ainsi qu'au traitement des salles d'eau par un circuit individuel. Des collecteurs jusqu'à 10 départs sont disponibles pour du chauffage seul.

Code	Désignation abrégée	Désignation	Cond <sup>t</sup> livraison	Prix €
051103-210003	COLLECTEUR3HYDR0PB	Kit collecteur 3 circuits Hydronic PBTUB	1	NC
051103-210004	COLLECTEUR4HYDR0PB	Kit collecteur 4 circuits Hydronic PBTUB	1	NC
051103-210005	COLLECTEUR5HYDR0PB	Kit collecteur 5 circuits Hydronic PBTUB	1	NC
051103-210006	COLLECTEUR6HYDR0PB	Kit collecteur 6 circuits Hydronic PBTUB	1	NC
051103-210015	BYPASSDIFFHYDRONIC	By-pass différentiel pour collecteur Hydronic	1	NC
051103-410023	BOUCHONPOURDERIV	Bouchon Pour Derivation 3/4 PBTUB	1	NC
051103-210020	RACCORDDARCAL16PB	Raccord Darcacal Ø16mm PBTUB	1	NC

## ACCESSOIRES POUR PLANCHERS CHAUFFANTS



## COFFRETS À ENCASTRER

Code	Désignation abrégée	Désignation	Cond <sup>t</sup> livraison	Prix €
051103-310003	COFFRET COLLECTEUR 3PB	Coffret collecteur 3 circuits 500x400	1	NC
051103-310006	COFFRET COLLECTEUR 6PB	Coffret collecteur 4 à 6 circuits 500x600	1	NC
051103-310007	COFFRET COLLECTEUR 9PB	Coffret collecteur 7 à 9 circuits 500x800	1	NC



## ADJUVANT BÉTON

Il améliore la fluidité du béton, sa conductivité et sa résistance mécanique.

Dosage : Environ 0.2 l/m<sup>2</sup> pour une chape de 7cm d'épaisseur soit environ 3 litres par m<sup>3</sup> de béton, dosé à 350 kg de ciment par m<sup>3</sup>.

Code	Désignation abrégée	Désignation	Cond <sup>t</sup> livraison	Prix €
051103-410011	ADDITIF BÉTON 10LPB	Additif Béton 10L	1	NC

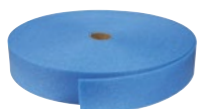

BANDEPERIPHISOST2



BANDEPERIPHISOFBA



BANDEPERIPHISOFB2



ISOPERIPH50MBAVETTPB

## BANDES D'ISOLATION PÉRIPHÉRIQUES

Cette bande permet de désolidariser la chape de toutes les parois verticales afin de permettre la libre dilatation de la dalle flottante et d'éviter les ponts thermiques en périphérie de pièce.

Deux types de bande :

- Les types F avec pré-découpage et bavette d'étanchéité,
- La type ST sans bavette et sans autocollant.

Deux hauteurs de bande :

- Hauteur 150mm pour les dalles de moins de 70mm d'épaisseur de semelle,
- Hauteur 180mm, pour les dalles d'épaisseur de semelle jusqu'à 95mm.

**BON À SAVOIR**

La bavette d'étanchéité se pose en recouvrement de la dalle isolante afin d'éviter l'écoulement de la laitance de béton entre la dalle et le mur.

Code	Désignation abrégée	Désignation	Cond <sup>t</sup> livraison	Prix €
051103-310014	BANDEPERIPHISOST2	Bande ISOST2 180x8mm x50m standard	1	NC
051103-310013	BANDEPERIPHISOFBA	Bande ISOFB 150x8mmx50m à bavette adhésive	1	NC
051103-310012	BANDEPERIPHISOFB2	Bande ISOFB2 180x8mm x25m à bavette	1	NC
051103-310011	ISOPERIPH50MBAVETTPB	Bande ISOFA 150x8mmx50m adhésive à bavette	1	NC



SEPARATEUR DAIRPB



POTDECANTMAG

## SÉPARATEUR D'AIR ET POT DE DÉCANTATION

Deux accessoires indispensables au bon fonctionnement et à la pérennité de l'installation.

Le premier élimine de façon continue et efficace les microbulles d'air contenu dans l'installation. Le second sépare les impuretés présentes dans l'eau du réseau ainsi que les boues pour en permettre une évacuation simple et efficace.

Code	Désignation abrégée	Désignation	Cond <sup>t</sup> livraison	Prix €
051103-410040	SEPARATEURDAIRPB	Séparateur d'air automatique	1	NC
051103-410050	POTDEDECANTATION1PPB	Pot de décantation 1P	1	NC

# Planchers chauffants

## AQUASTAT DE SÉCURITÉ

Aquastat de sécurité plancher à réarmement manuel.

Code	Désignation abrégée	Désignation	Cond <sup>t</sup> livraison	Prix €
051103-400055	AQUASTATDESECURITEPB	Aquastat de sécurité à réarmement manuel	1	NC



## FIXATIONS POUR DALLES ET TUBES

La fixation du tube sur les dalles lisses nécessite la pose d'agrafes tous les 30cm environ. Ces agrafes courtes ou longues selon l'épaisseur de votre isolant se posent aisément en restant debout à l'aide de l'agrafeuse PBTUB. Les cavaliers s'utilisent pour le renforcement des fixations avec les dalles à plots.

Code	Désignation abrégée	Désignation	Cond <sup>t</sup> livraison	Prix €
051103-410016	AGRAFEUSEPB	Agrafeuse plancher chauffant	1	NC
051103-410018	AGRAFELONGUEPB	Agrafe longue, Bte de 300	1	NC
051103-410017	AGRAFECOURTEPB	Agrafe courte, Bte de 300	1	NC
051103-410015	CAVALIER500PB	Cavalier de fixation, Bte de 500	1	NC

## DÉROULEUR

Totalement repliable et léger, il se déplace facilement.

L'utilisation de ce dérouleur vous évitera bien des efforts lors de l'installation !



Code	Désignation abrégée	Désignation	Cond <sup>t</sup> livraison	Prix €
051103-410021	DEROULEURDECOURONNES	Derouleur de couronnes PB	1	NC

## ACCESSOIRE DE RÉGULATION



### TÊTE ÉLECTRIQUE

Code	Désignation abrégée	Désignation	Cond <sup>t</sup> livraison	Prix €
051103-410042	TETELECTRIQUEPB	Tête Electrique Pour Module Retour PB	1	NC

## POMPE D'ÉPREUVE



**#NOUVEAU**

Code	Désignation abrégée	Désignation	Cond <sup>t</sup> livraison	Prix €
050914-200010	POMPEEPREUVEMAN	Pompe d'épreuve pour test plancher chauffant	1	499,00

# Ventilo-convecteurs

## VENTILO CONVECTEURS BI2 AIR SL AIR INVERTER

Le ventilo-convecteur Bi2 Air SL Air Inverter modèle TR est compact et ultra-silencieux. Il est équipé d'une commande tactile et d'une télécommande.

Ce ventilo-convecteur à batterie 2 tubes doit être équipé de ses accessoires «kit vanne 2 voies manuelle» facilitant son raccordement, et de sa «commande électronique encastrable» ou de sa nouvelle «commande tactile encastrable avec télécommande IR».

Les Bi2 Air SL Air Inverter peuvent être montés sur pied (en option, 80mm de haut). Les Bi2 SMART SL peuvent également être installés au plafond à l'horizontale, des accessoires spécifiques pour la régulation et les condensats sont nécessaires (nous consulter).



### GARANTIE

L'ensemble de la gamme Ventilo-convecteur est garanti **2 ans pièces**.

### + PRODUIT

- Design sobre et élégant, blanc RAL 9003
- Silencieux
- Facile à installer

## VENTILO-CONVECTEURS

Désignation abrégée	Puissance totale en chaud	Puissance totale en froid	Pression acoustique petite vitesse	Débit d'eau	Pertes de charge hydrauliques (en froid)	Dimensions H x L x P	Poids
	en (kW), T°eau 50°C	en(kW), T°eau 7°C	à 1m, en dB(A)	litres/heure	kPa	en mm	Kg
VENTILOBI2SMART200SLINV	1.05	0.82	34	142	10,9	599 x 695 x 129	11,5
VENTILOBI2SMART400SLINV	2.31	1.74	36	302	6,8	599 x 895 x 129	13
VENTILOBI2SMART600SLINV	3.12	2.54	37	446	15,8	599 x 1095 x 129	15,5
VENTILOBI2SMART800SLINV	4.10	3.29	35	573	15,5	599 x 1295 x 129	18,5
VENTILOBI2SMART1000SLINV	4.67	3.78	38	655	15,1	599 x 1495 x 129	21,5

Code	Désignation abrégée	Désignation	Cond <sup>t</sup> livraison	Prix €	DEEE €
032001-200200	BI2SLAIR200	Ventilo convecteur Bi2 SL AIR 200 DC	1	<b>749,00</b>	<b>1,67</b>
032001-200400	BI2SLAIR400	Ventilo convecteur Bi2 SL AIR 400 DC	1	<b>799,00</b>	<b>1,67</b>
032001-200600	BI2SLAIR600	Ventilo convecteur Bi2 SL AIR 600 DC	1	<b>859,00</b>	<b>1,67</b>
032001-200800	BI2SLAIR800	Ventilo convecteur Bi2 SL AIR 800 DC	1	<b>929,00</b>	<b>1,67</b>
032001-201000	BI2SLAIR1000	Ventilo convecteur Bi2 SL AIR 1000 DC	1	<b>1 019,00</b>	<b>1,67</b>

## ACCESSOIRES

Code	Désignation abrégée	Désignation	Cond <sup>t</sup> livraison	Prix €
032001-000012	KITPIEDBI2SLAIR	Kit pieds blancs pour BI2 AIR SL AIR INVERTER	1	<b>73,90</b>
032001-000021	KITVANNE2VOIESMAN	Kit 2 vannes 2 voies manuelles	1	<b>69,40</b>

# Matériel et régulation de chaufferie

## CIRCULATEURS

[www.cd-sud.com](http://www.cd-sud.com)

Retrouvez la directive ErP sur notre site internet ainsi que les fiches techniques des circulateurs

### CIRCULATEUR DAB EVOSTA 2, 40-70/180

Circulateur électronique basse consommation, pour application chauffage.

#### CARACTÉRISTIQUES TECHNIQUES

- Débit max conseillé 2m<sup>3</sup>/h avec 3mCe de pression disponible
- Indice d'efficacité EEI=0.18
- Une nouvelle électronique dans un boîtier Waterproof IPX5
- 3 modes de fonctionnement :
  - 3 vitesses constantes
  - Pression proportionnelle
  - Pression constante
- Longueur 180 mm , raccordement 1"1/2.

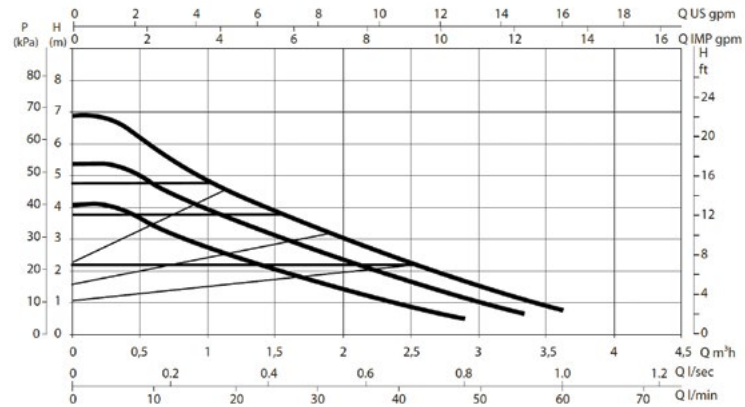

**GARANTIE 2 ANS**

Code	Désignation abrégée	Désignation	Cond <sup>t</sup> livraison	Prix €
051302-620180	CIRCULATEVA24070180	Circulateur DAB EVOSTA 2, 40-70/180	1	327,90

### CIRCULATEUR WILO YONOS PICO 25/1-4

Pompe à haut rendement, à variation électronique. Moteur synchrone autoprotégé. Régulateur de puissance électronique pour régulation de la pression différentielle.

#### CARACTÉRISTIQUES TECHNIQUES

- Débit max : 2,7M<sup>3</sup>/H
- Indice d'efficacité EEI : 0,18
- 3 mode de fonctionnement : 3 vitesses constantes, Pression constante, pression variable
- Entraxe 180

#### + PRODUIT

- Affichage à led pour la valeur de consigne et affichage de la consommation
- Fonction dégommage automatique

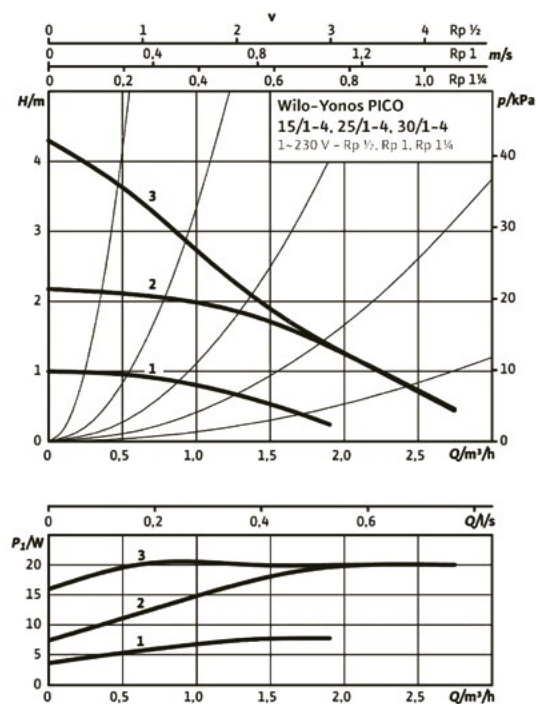

**GARANTIE 2 ANS**

**#NOUVEAU**

Code	Désignation abrégée	Désignation	Cond <sup>t</sup> livraison	Prix €
051302-640184	YONOSPICO2514	Circulateur WILO Yonos Pico 25/1-4	1	279,90

# Matériel et régulation de chaufferie

## CIRCULATEUR WILO YONOS PICO 25/1-6

Pompe à haut rendement, à variation électronique. Moteur synchrone autoprotégé. Régulateur de puissance électronique pour régulation de la pression différentielle.

### CARACTÉRISTIQUES TECHNIQUES

- Débit max : 3,6M3/H
- Indice d'efficacité EEI : 0,20
- 3 mode de fonctionnement : 3 vitesses constantes, Pression constantes, pression variable
- Entraxe 180

### + PRODUIT

- Affichage à led pour la valeur de consigne et affichage de la consommation
- Fonction dégommage automatique

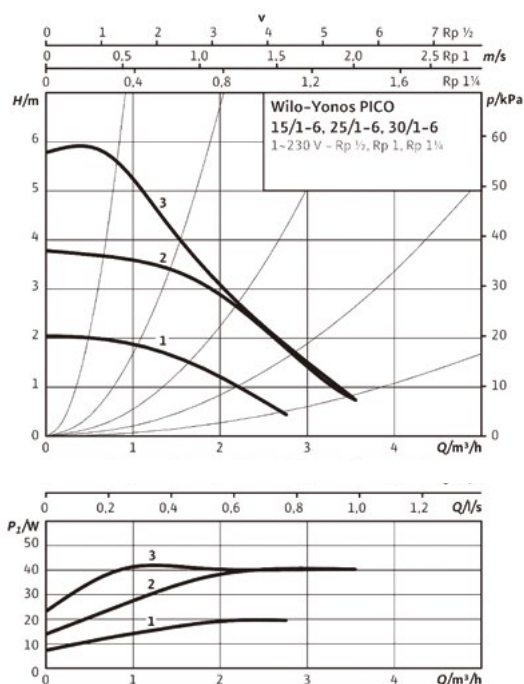

Code	Désignation abrégée	Désignation	Cond <sup>t</sup> livraison	Prix €
051302-640186	YONOSPICO2516	Circulateur WILO Yonos Pico 25/1-6	1	327,90

## CIRCULATEUR STAR-Z NOVA T

Circulateur pour eau chaude sanitaire. Moteur synchrone auto-protégé. Corp de pome en laiton, roue Noryl et arbre en céramique.

### CARACTÉRISTIQUES TECHNIQUES

- Débit max : 0,4M3/H
- Vannes, clapet anti retour et horloge intégré

### + PRODUIT

- Permet le bouclage d'un réseau d'eau chaude sanitaire d'eau potable.

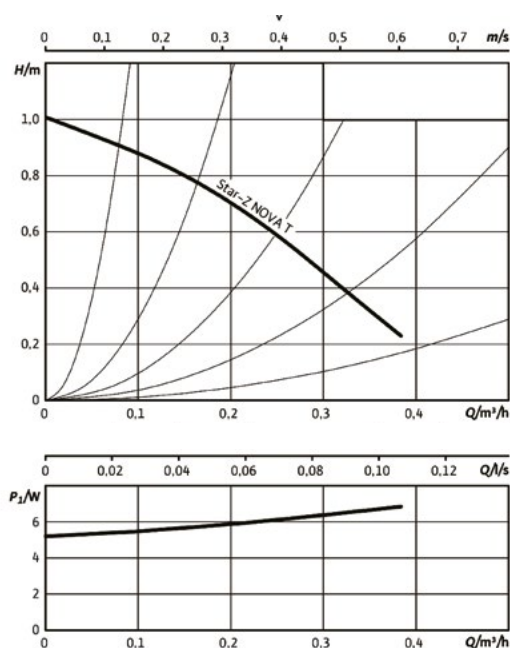
**GARANTIE 2 ANS**
**#NOUVEAU**

Code	Désignation abrégée	Désignation	Cond <sup>t</sup> livraison	Prix €
051302-640100	STARZNOVAT	Circulateur bouclage WILO StarZ-novaT	1	439,90



# Matériel et régulation de chaufferie

## CIRCULATEUR GROS DEBIT DAB EVOPLUS 110/180M

Circulateur électronique basse consommation pour les installations de chauffage et rafraîchissement de plus de 20 kW en gros résidentiel et petit tertiaire.

### CARACTÉRISTIQUES TECHNIQUES

- Classe énergétique A
- Débit max conseillé : 5 m<sup>3</sup>/h avec 6mCe de pression disponible
- 3 modes de fonctionnement:
  - 5 vitesses constantes
  - Pression proportionnelle
  - Pression constante
- Connectique débrochable
- Coque d'isolation thermique
- Longueur 180 mm, raccordement 1"1/2
- Conforme à la directive ERP

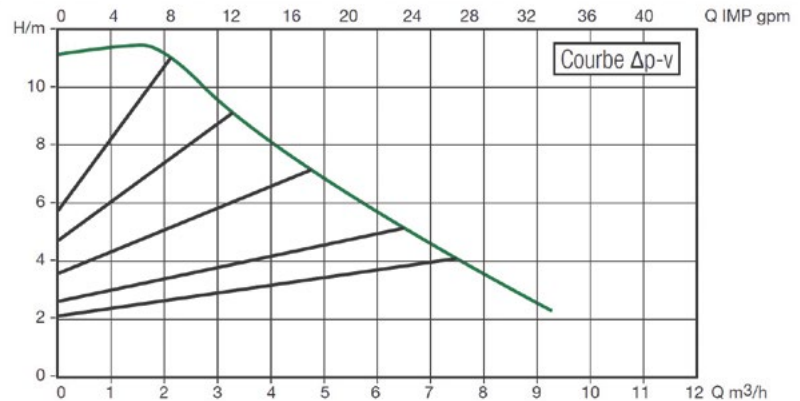

Code	Désignation abrégée	Désignation	Cond <sup>t</sup> livraison	Prix €
051302-610180	CIRCULATEUREV110180	Circulateur Classe A, EVOPLUS 110/180M, 5m <sup>3</sup> /h	1	1 079,90

## RACCORD UNION POUR CIRCULATEURS

Le raccord union pour circulateur G1"1/2 F1" permet de raccorder les circulateurs sur un filetage 1". Le raccord laiton est préconisé dans le cadre d'une utilisation en froid.



Code	Désignation abrégée	Désignation	Cond <sup>t</sup> livraison	Prix €
051302-500100	UNION1PCIRCULATEUR	Raccords union circulateur G1"1/2 F1" (la paire)	1	20,90
051302-500110	UNIONCIRCULATEURL	Raccord union laiton circulateur G1"1/2 F1"	1	38,90

## SOUPEPE DIFFÉRENTIELLE

La soupape différentielle a pour but de préserver un débit minimum au niveau du circulateur, en établissant un by-pass entre l'aller et le retour du circuit de chauffage. Ce by-pass normalement fermé, s'ouvrira dès l'augmentation de la pression différentielle causée par la fermeture des robinets thermostatiques ou des vannes de régulation présentes sur l'installation.



Code	Désignation abrégée	Désignation	Cond <sup>t</sup> livraison	Prix €
051302-000100	SOUPEPEDIFF1	Soupape différentielle FM 3/4	1	73,40

## VANNE D'ÉQUILIBRAGE ET DE MESURE DE DÉBIT

Elle permet la lecture directe du débit qui la traverse ainsi que sa réduction, sur une plage de 10 à 40L/min. Vous pourrez grâce à elle comparer les débits d'une installation entre sa mise en service et lors des opérations de maintenance, afin d'anticiper un nettoyage de filtre, un remplacement de circulateur ou tout autre problème de débit. Raccordement en 1" F, livrée avec sa coque isolante.



Code	Désignation abrégée	Désignation	Cond <sup>t</sup> livraison	Prix €
051302-000200	VANNEEQUILIBRAGE	Vanne d'équilibrage et de mesure FF1' 26x34	1	259,90

# Matériel et régulation de chaufferie

## BALLONS TAMPON ET BOUTEILLES DE DÉCOUPLAGE

Egalement appelé bouteille de découplage ou de mélange selon son utilisation, le ballon tampon :

- augmente le volume d'eau de l'installation et permet ainsi de diminuer le nombre de mises en route de la source de chauffage ou du groupe froid et d'améliorer les cycles de dégivrage en minimisant la baisse de température des radiateurs,
- permet de connecter un circuit de plancher chauffant basse température et un circuit ventilo-convecteur ou radiateur,
- peut purger l'air grâce à son point haut,
- peut décanter les boues grâce à son point bas.



BALLON TAMPON  
100 / 200 LITRES



BALLON TAMPON  
25 / 50C LITRES

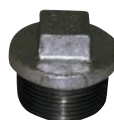

BOUCHONBALLON

### BALLONS TAMPON

Les ballons proposés de 50 à 300L sont adaptés au chauffage et à la climatisation.

Ces ballons sont équipés de 8 piquages permettant de raccorder 2 circuits de chauffage et 2 sources de chauffage.

Cet équipement est compatible avec toutes les pompes à chaleur et il est particulièrement adapté pour la relève de chaudière.

Bouchons fournis.

Caractéristiques techniques	BALLON TAMPON25L	BALLON TAMPON50L	BALLON TAMPON100L	BALLON TAMPON200L	BALLON TAMPON300L
Fixation murale	x	x			
Pose au sol			x	x	x
Raccord 1" 1/4 latéraux	8*	8*	8	8	8
Raccord 1" 1/2 (Øres.élect) façade	-	-	1	1	2
Raccord 1/2 en façade	-	-	3	3	2
Piquage haut et bas	1"	1"	1"1/4	1"1/4	1"1/4
Isolation polyuréthane expansé 25mm	x	x	x	x	x
Hauteur hors tout (mm)	790	1066	955	1435	1519
Diamètre (mm)	290	343	450	510	620
Masse (kg)	12,8	19,5	23	34	44

\* 4 bouchons fontes 1"1/4 sont fournis avec les ballons 25 et 50L.

**GARANTIE 2 ANS**

Code	Désignation abrégée	Désignation	Cond <sup>t</sup> livraison	Prix €
051302-300025	BALLONTAMPON25L	Ballon tampon 25L mural 4X2 piquages 1"1/4	1	<b>534,90</b>
051302-300050	BALLONTAMPON50L	Ballon tampon 50L mural 4X2 piquages 1"1/4	1	<b>649,00</b>
051302-300100	BALLONTAMPON100L	Ballon tampon 100L au sol 4X2 piquages 1"1/4	1	<b>779,00</b>
051302-300200	BALLONTAMPON200L	Ballon tampon 200L au sol 4X2 piquages 1"1/4	1	<b>929,00</b>
051302-300300	BALLONTAMPON300L	Ballon tampon 300L au sol 4X2 piquages 1"1/4	1	<b>1 539,00</b>

# Matériel et régulation de chaufferie

## KIT EQUIPEMENT BALLON DECOUPLAGE

Ces kits sont spécialement conçus pour le découplage sur ballons de 25/50L et 100/200L. ils permettent d'équiper le ballon afin de séparer les circuits hydrauliques de production et de diffusion en assurant ainsi un débit constant sur l'échangeur de la pompe à chaleur. L'ajout d'un circulateur sera nécessaire pour le réseau secondaire de diffusion.



Composant des kit	25/50L	100/200L	Usage
Vanne 1/4 de tour MM 33x42 ou 1"1/4	4	5	Coupure des arrivées et départs
Vanne 1/4 de tour MM 26x34 ou 1"	1		Vidange pour ballon 25 et 50L
Réduction F33x42-M26x34	4	4	Adaptation de la vanne vers réseau
Kit purgeur automatique avec réduction M26x34 F12x17	1		Dégazage sur le haut pour 25/50L
Kit purgeur automatique avec réduction M33x42 F12x17		1	Dégazage sur le haut pour 100/200L
Kit raccord unions pour circulateur	1	1	Raccordement du circulateur
Coude MF 33x42		1	Orientation de la vidange sur 100/200L
Bouchon fonte 33x42		4	Bouchonage des sortie non utilisés
Bouchon fonte 1"1/2		1	Bouchonage sortie résistance
Bouchon laiton 15x21		3	Bouchonnage des sortie en facade

Tous les éléments de ces kits sont disponibles à l'unité, vous pouvez les retrouver dans dans ce chapitre ainsi que la tuyauterie nécessaire à la réalisation d'un réseau hydraulique pour pompe à chaleur.

### BON À SAVOIR

Afin d'assurer l'étanchéité au niveau des filetages, il est recommandé d'utiliser un produit d'étanchéité, voir pages suivantes.

**GARANTIE 2 ANS**

**#NOUVEAU**

Code	Désignation abrégée	Désignation	Cond <sup>t</sup> livraison	Prix €
051302-300010	KITDECOUPLAGE2550	Kit équipement ballon découplage 25/50L	1	<b>219,90</b>
051302-300012	KITDECOUPLAGE100200	Kit équipement ballon découplage 100/200L	1	<b>329,90</b>

# Matériel et régulation de chaufferie

## KIT EQUIPEMENT BALLON TAMPON

Le kit équipement ballon pour les tailles 100 à 300 L comporte :

- les vannes de coupure des piquages utilisés,
- les bouchons pour les piquages inutilisés,
- la purge d'air indispensable en point haut afin d'éviter la corrosion du ballon,
- la vanne de vidange.

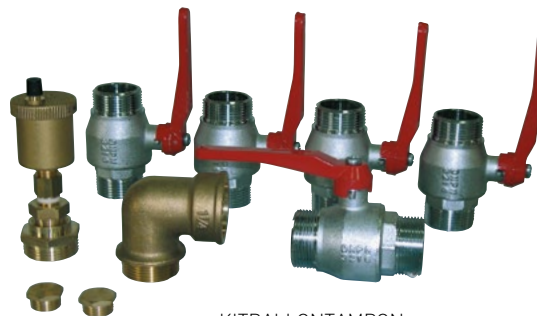

KITBALLONTAMPON

Composant des kit	25/50L	100/200L	Usage
Vanne 1/4 de tour MM 33x42 ou 1"1/4	2	3	Coupure des arrivées et départs et vidange
Vanne 1/4 de tour MM 26x34 ou 1"	1		Vidange pour ballon 25 et 50L
Réduction F33x42-M26x34	2	2	Adaptation de la vanne vers réseau
Kit purgeur automatique avec réduction M26x34 F12x17	1		Dégazage sur le haut pour 25/50L
Kit purgeur automatique avec réduction M33x42 F12x17		1	Dégazage sur le haut pour 100/200L
Coude MF 33x42		1	Orientation de la vidange sur 100/200L
Bouchon fonte 33x42	2	6	Bouchonage des sortie non utilisés
Bouchon fonte 1"1/2		1	Bouchonage sortie résistance
Bouchon laiton 15x21		3	Bouchonnage des sortie en facade

Prévoir également un bouchon 1"1/2 avec le kit ballon tampon si vous souhaitez boucher le piquage 1"1/2 pour les ballons 100 et 200 L.

Tous les éléments de ces kits sont disponibles à l'unité, vous pouvez les retrouver dans ce chapitre ainsi que la tuyauterie hydraulique nécessaire à la réalisation d'un réseau hydraulique pour pompe à chaleur.

### BON À SAVOIR

Afin d'assurer l'étanchéité au niveau des filetages, il est recommandé d'utiliser un produit d'étanchéité, voir pages suivantes.

**#NOUVEAU**

Code	Désignation abrégée	Désignation	Cond <sup>t</sup> livraison	Prix €
051302-300011	KITTAMPON2550	Kit équipement ballon tampon 25/50L	1	<b>133,90</b>
051302-300013	KITTAMPON100200	Kit équipement ballon tampon 100/200L	1	<b>219,90</b>

# Matériel et régulation de chaufferie

## SEPARATEUR HYDRAULIQUE MULTIFONCTION POUR PAC SUR PLANCHER CHAUFFANT

Ce tout nouveau type de bouteille de découplage remplit de façon optimale 3 fonctions essentielles à la bonne marche de votre installation pompe à chaleur sur plancher chauffant (et rafraichissant) :



- La fonction de découplage hydraulique, qui permet d'assurer le bon débit sur le primaire de la machine (jusqu'à 4m<sup>3</sup>/h).
- L'élimination des bulles d'air grâce à son dégazeur et sa crépine en point haut.
- L'élimination des boues fines et ferreuses grâce à son desemboueur à bague magnétique.

Elle est livrée avec un ensemble de coques isolantes et 4 raccords union 1"1/4 femelle.

### BON À SAVOIR

**Attention :** La bouteille est conçue pour être tenue par les tuyaux. Elle mesure 580mm de haut, contient 2.6 litres d'eau et pèse 7kg à vide (9,6kg pleine). Cette bouteille est fortement préconisée pour des installations en PAC de plus de 8kW, raccordées sur un plancher non équipé de régulation de zone, et ne nécessitant donc pas de volume d'eau supplémentaire.

**GARANTIE 2 ANS**

Code	Désignation abrégée	Désignation	Cond <sup>t</sup> livraison	Prix €
051302-300020	BOUTEILLE114	Bouteille de découplage multifonction 1"1/4	1	1 056,30

## RÉGULATION CHAUFFAGE

### MODULES HYDRAULIQUES WATTS

Watts, une société leader dans les modules hydrauliques propose des solutions clé en mains destinées à assurer une distribution thermique. Ces modules facilitent l'installation en limitant le nombre de raccords pour un gain de temps et une meilleure étanchéité.

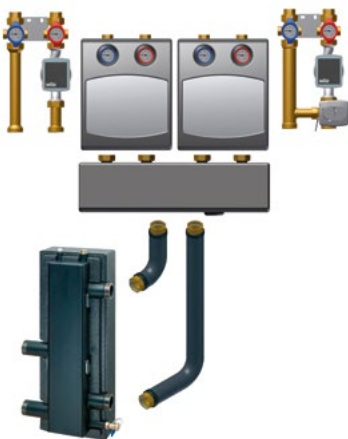

### BON À SAVOIR

- Compacts et entièrement isolés pour les circuits de chauffage, les modules sont fabriqués en France.
- Boîtiers triple isolation certification EnEv2014 ( isolation) et Erp 2015 (pompes).
- Pièces de raccordement et support inclus.

### CARACTÉRISTIQUES TECHNIQUES

- température de service maximum +95°
- température de service minimum +2°
- température ambiante maximum +40°
- température ambiante minimum -10°
- pression de service maximum 6 bar
- Diamètre de raccordement DN25 (1")

Code	Désignation abrégée	Désignation	Cond <sup>t</sup> livraison	Prix €
051114-228183	FLOWBOX3VOIES	Module hydraulique WATTS circuit vanne mélangeuse	1	849,90
051114-228180	FLOWBOXDIRECT	Module hydraulique WATTS circuit direct	1	649,90
051114-220032	FLOWBOXCOLL	Collecteur pour 2 modules hydrauliques WATTS	1	359,90
051114-220013	FLOWBOXBOUT	Bouteille casse-pression WATTS 13 litres	1	306,90
051114-220010	FLOWBOXCOND	Kit de conduites isolées pour bouteille casse-pression WATTS	1	134,90

# Matériel et régulation de chaufferie

## VANNE DIRECTIONNELLE 3 VOIES

Une vanne directionnelle a pour fonction de séparer un réseau chauffage en deux circuits alimentés alternativement. Le circulateur est toujours installé en amont de la vanne, afin de pousser le fluide dans l'entrée AB, ensuite canalisé vers les sorties A ou B. Notre vanne directionnelle est équipée d'un moteur 230V qui peut être piloté avec un simple contact sec : une phase en coupure commande le changement de position, une alimentation permanente phase/neutre assure le retour en position initiale. Pour une mise en œuvre facilitée, elle est fournie avec des raccords unions 2 pièces mâles 1 pouce.



Code	Désignation abrégée	Désignation	Cond <sup>t</sup> livraison	Prix €
051114-300325	VANNEDIRECTIONNELLE	Vanne directionnelle motorisée DN25, M 1"	1	329,90



## VANNE MOTORISÉE 2 VOIES

Code	Désignation abrégée	Désignation	Cond <sup>t</sup> livraison	Prix €
051114-300225	VANNEMOTORISEE2V1P	Vanne compacte à sphère motorisée 2 voies 1" FF	1	259,90



## AQUASTAT DE RÉGULATION

Aquastat de régulation avec doigt de gant détachable (15/21 longueur 100mm), pour application chauffage ou ECS, réglage de 5 à 90°C.

Code	Désignation abrégée	Désignation	Cond <sup>t</sup> livraison	Prix €
051302-600010	AQUASTAT	Aquastat 5 à 90°C avec plongeur de 100 mm	1	62,90

# Matériel et régulation de chaufferie

## TUBES ET RACCORDS

### TUBES MULTICOUCHE

L'expérience internationale des tubes multicouche a démontré que son utilisation était simple et durable. En effet, le matériel de manipulation est réduit, peu encombrant, maniable et facile à utiliser (voir onglet «outillage»).

### COURONNES DE TUBES MULTICOUCHE



#### CARACTÉRISTIQUES TECHNIQUES

- Température maximale de fonctionnement +95 °C,
- Température temporaire +110 °C,
- Pression maximale d'exercice 10 bar,
- Coefficient de dilatation linéaire 0,026mm/ m°C,
- Conductibilité thermique 0,43W / m °C,
- Rayon de cintrage 5x diamètre du tube,
- Rugosité superficielle interne du tube 7 µm,
- Qualité alimentaire,
- Conforme aux normes UNI10954-1 / UNI10376 et CSTBat N 14/09-1457.

Code	Désignation abrégée	Désignation	Cond <sup>t</sup> livraison	Prix €
051401-100020	TUBEMULTI4MM25CSTB	Couronne multicouche 20x2mm, 100m CSTB	1	283,80
051401-100026	TUBEMULTI3MM26CSTB	Couronne multicouche 26x3mm, 50m CSTB	1	272,60
051401-100032	TUBEMULTI4MM32CSTB	Couronne multicouche 32x3mm, 50m CSTB	1	366,20



### BARRES DE TUBE

Les caractéristiques techniques du tube multicouche sont identiques à celles des couronnes. Longueurs de 4 m.

Code	Désignation abrégée	Désignation	Cond <sup>t</sup> livraison	Prix €
051401-800020	TUBEMULTIBA420CSTB	Tube multicouche en barre 20x2mm, 4m CSTB	24	14,90
051401-800026	TUBEMULTIBA426CSTB	Tube multicouche en barre 26x3mm, 4m CSTB	10	28,50
051401-800032	TUBEMULTIBA432CSTB	Tube multicouche en barre 32x3mm, 4m CSTB	7	41,80

## BON À SAVOIR

### RACCORDS À SERTIR

Ce type de jonction, d'une extrême simplicité de mise en œuvre, offre une résistance à des températures et pressions élevées. De plus, la rapidité d'installation vous fait bénéficier d'un gain de productivité. Les raccords à sertir nécessitent l'utilisation de presses électriques ou manuelles, équipées de mâchoires TH pour toute la gamme ou de mâchoires B pour les diamètres 16 à 32.

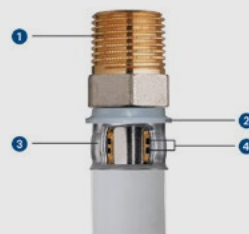

- 1 Corps en laiton (nickelage uniquement sur les surfaces, pas de contact avec les fluides transportés) ST-UNI EN 12165 CW617N / ST-UNI EN 12164,
- 2 Anneau porte bague en polycarbonate,
- 3 Bague en acier inox AISI304 recuit,
- 4 Doubles joints toriques en EPDM peroxydique 70SH.

Chaque bague en acier inox présente l'indication gravée du diamètre. Elle est fixée sur le raccord à l'aide d'un anneau en plastique.

Cet anneau en polycarbonate :

- isole électriquement le tube multicouche du raccord laiton, évitant ainsi les problèmes de corrosion électrolytique,
- indique l'introduction correcte du tube grâce à des ouvertures de contrôle pratiquées à sa base,
- guide le bon positionnement des mâchoires autour de la bague,
- maintient la bague fixée au raccord.

# Matériel et régulation de chaufferie

## MANCHONS



Code	Désignation abrégée	Désignation	Cond <sup>t</sup> livraison	Prix €
051402-200020	MANCHONMULTI20X20	Manchon intermédiaire 20x20	10	8,10
051402-200026	MANCHONMULTI26X26	Manchon intermédiaire 26x26	5	11,90
051402-200032	MANCHONMULTI32X32	Manchon intermédiaire 32x32	5	17,90

## MANCHONS RÉDUITS



Code	Désignation abrégée	Désignation	Cond <sup>t</sup> livraison	Prix €
051402-202620	MANCHONREDMULTI2620	Manchon réduit 26X20	5	11,10
051402-203220	MANCHONREDMULTI3220	Manchon réduit 32X20	5	16,20
051402-203226	MANCHONREDMULTI3226	Manchon réduit 32x26	5	16,50

## MANCHONS JONCTIONS FEMELLES



Code	Désignation abrégée	Désignation	Cond <sup>t</sup> livraison	Prix €
051402-212012	MANCHONMULTIF20X12	Manchon jonction 20xF1/2'	10	5,90
051402-212634	MANCHONMULTIF26X34	Manchon jonction 26xF3/4'	5	9,40
051402-112034	MANCHONMULTIF20X34	Manchon jonction 20xF3/4'	10	9,30
051402-212610	MANCHONMULTIF26X1'	Manchon jonction 26xF1'	5	11,90
051402-213210	MANCHONMULTIF32X1'	Manchon jonction 32xF1'	5	15,50

## MANCHONS JONCTIONS MÂLES



Code	Désignation abrégée	Désignation	Cond <sup>t</sup> livraison	Prix €
051402-222012	MANCHONMULTIM20X12	Manchon jonction 20xM1/2'	10	5,60
051402-222034	MANCHONMULTIM20X34	Manchon jonction 20xM3/4'	5	7,30
051402-222634	MANCHONMULTIM26X34	Manchon jonction 26xM3/4'	5	8,90
051402-222610	MANCHONMULTIM26X1'	Manchon jonction 26x1''	5	10,50
051402-223210	MANCHONMULTIM32X1'	Manchon jonction 32x1'	5	14,60
051402-223214	MANCHONMULTIM34X14	Manchon jonction 32x1' 1/4	5	17,20

## MANCHONS JONCTIONS ÉCROUS TOURNANTS



Code	Désignation abrégée	Désignation	Cond <sup>t</sup> livraison	Prix €
051402-232012	MANCHONMULTIET20X12	Manchon 20mm, ecrou tournant 1/2'	10	7,60
051402-232034	MANCHONMULTIET20X34	Manchon 20mm, ecrou tournant 3/4'	10	8,70
051402-232634	MANCHONMULTIET26X34	Manchon 26mm, ecrou tournant 3/4'	5	9,80
051402-232601	MANCHONMULTIET26X10	Manchon 26mm, ecrou tournant 1'	5	14,00
051402-233210	MANCHONMULTIET32X10	Manchon 32mm, ecrou tournant 1'	5	15,10
051402-233214	MANCHONMULTIET32X14	Manchon 32mm ecrou tournant 1' 1/4	5	16,60

## COUDES ÉCROUS TOURNANTS



Code	Désignation abrégée	Désignation	Cond <sup>t</sup> livraison	Prix €
051402-242034	COUDEMULTIET20X34	Coude 20mm écrou tournant 3/4	1	8,40



# Matériel et régulation de chaufferie



## COUDES

Code	Désignation abrégée	Désignation	Cond <sup>t</sup> livraison	Prix €
051402-100020	COUDEMULTI20x20	Coude 20mm	10	9,20
051402-100026	COUDEMULTI26x26	Coude 26mm	10	14,30
051402-100032	COUDEMULTI32x32	Coude 32mm	5	22,30



## TÉS

Code	Désignation abrégée	Désignation	Cond <sup>t</sup> livraison	Prix €
051402-300020	TEMULTI20X20X20	Té 20mm	10	13,30
051402-300026	TEMULTI26X26X26	Té 26mm	5	20,00
051402-300032	TEMULTI32X32X32	Té 32mm	5	32,42

## TÉS RÉDUITS

**#NOUVEAU**

Code	Désignation abrégée	Désignation	Cond <sup>t</sup> livraison	Prix €
051402-332620	TEREDUIT26X20X20	Té réduit 26-20-20	5	15,30
051402-332622	TEREDUIT26X20X26	Té réduit 26-20-26	5	16,50
051402-333226	TEREDUIT32X26X32	Té réduit 32-26-32	5	27,60
051402-332026	TEREDUIT20X26X20	Té réduit 20-26-20	5	15,45
051402-332031	TEREDUIT20X32X20	Té réduit 20-32-20	5	24,70
051402-332032	TEREDUIT32X20X32	Té réduit 32-20-32	5	26,50
051402-332626	TEREDUIT26X26X20	Té réduit 26-26-20	5	15,80
051402-332631	TEREDUIT26X32X26	Té réduit 26-32-26	5	25,30
051402-333220	TEREDUIT32X32X20	Té réduit 32-32-20	5	24,90
051402-333221	TEREDUIT32X20X20	Té réduit 32-20-20	5	24,50
051402-333222	TEREDUIT32X20X26	Té réduit 32-20-26	5	24,70
051402-333224	TEREDUIT32X26X20	Té réduit 32-26-20	5	24,60
051402-333225	TEREDUIT32X32X26	Té réduit 32-32-26	5	25,55
051402-333228	TEREDUIT32X26X26	Té réduit 32-26-26	5	25,10



**#NOUVEAU**

## BON À SAVOIR

**Des sertisseuses manuelles ou à batterie et sont disponibles en prêt dans nos agences.** Afin de bénéficier de ce service gratuit, il suffit de réserver le matériel dans votre agence lors de l'achat de vos tubes multicouche.

# Matériel et régulation de chaufferie

## OUTILLAGE POUR TUBE MULTICOUCHE



### CINTREUSE

#NOUVEAU

Code	Désignation abrégée	Désignation	Cond <sup>t</sup> livraison	Prix €
050914-100200	CINTREUSEMCMRSR	Cintreuse multicouche MSR 16 à 32mm	1	999,00



### COUPE-TUBES PVC

#NOUVEAU

Code	Désignation abrégée	Désignation	Cond <sup>t</sup> livraison	Prix €
050914-100100	CTROCUT	Coupe-tube ROCUT tube pvc diam 42mm	1	150,00



### CALIBREURS - ÉBAVUREURS

#NOUVEAU

Code	Désignation abrégée	Désignation	Cond <sup>t</sup> livraison	Prix €
050914-120020	CALIBREUR20	Calibreur pour tube multicouche 20mm	1	65,20
050914-120026	CALIBREUR26	Calibreur pour tube multicouche 26mm	1	65,20
050914-120032	CALIBREUR32	Calibreur pour tube multicouche 32mm	1	76,90



### SERTISSAGE

#### SERTISSEUSE ROMAX

##### CARACTÉRISTIQUES TECHNIQUES

- Le coffret sertisseuse comprend :
- 1 sertisseuse ROMAX Compact TT
  - 3 mâchoires TH 16-20-26
  - 1 batterie 2Ah
  - 1 chargeur

#NOUVEAU

Code	Désignation abrégée	Désignation	Cond <sup>t</sup> livraison	Prix €
050914-100043	SERTISSEUSEROMAX	Sertisseuse ROMAX Compact TT complète	1	2 573,30
050914-100041	MACHOIRETH32ROMAX	Mâchoires TH 32 sertisseuse ROMAX Compact	1	291,55



### MÂCHOIRES FRIGO.

#NOUVEAU

Code	Désignation abrégée	Désignation	Cond <sup>t</sup> livraison	Prix €
050914-100050	MACHOIREFRIGOROTH	Mâchoires frigo 1/4-3/8-1/2-5/8-3/4-7/8-1"-1"1/8 + tampons + coupe-tube	1	3 133,30



### PINCE

#NOUVEAU

Code	Désignation abrégée	Désignation	Cond <sup>t</sup> livraison	Prix €
050914-110011	PINCEMCCOMP	Pince multicouche complète manuelle 16-20-26-32	1	413,40

# Matériel et régulation de chaufferie

## RACCORDS LAITON

Indispensables pour s'adapter à toutes les installations.

### RÉDUCTIONS



Code	Désignation abrégée	Désignation	Cond <sup>t</sup> livraison	Prix €
051303-701214	REDUCMF15X2108X13	Réduction MF 1/2-1/4 ou 15X21 - 08X13	10	1,50
051303-703412	REDUCMF3412	Réduction MF 3/4-1/2 ou 20x27 - 15x21	10	1,60
051303-703438	REDUCMF20X2712X17	Réduction MF 3/4-3/8 ou 20x27 - 12x17	10	2,90
051303-710034	REDUCMF26X3420X27	Réduction MF 1P - 3/4 ou 26x34 - 20x27	10	2,20
051303-711410	REDUCMF33X4226X34	Réduction M/F 1"1/4-1" ou 33x42 - 26x34	10	5,80
051303-711434	REDUCMF33X4220X27	Réduction M/F 1"1/4-3/4 ou 33x42 - 20x27	10	6,50
051303-803412	REDUCFM3412	Réduction FM 3/4-1/2 ou 20x27 - 15x21	10	2,70
051303-810034	REDUCFM134	Réduction FM 1"-3/4 ou 26x34 - 20x27	10	3,80
051303-811410	REDUCFM33X4226X34	Réduction FM 1"1/4-1" ou 33x42 - 26x34	10	5,60
051303-823412	REDUCMM3412	Réduction MM 3/4-1/2 ou 20x27 - 15x21	10	2,70
051303-829034	REDUCMM134	Réduction MM 1"-3/4 ou 26x34 - 20x27	10	4,20
051303-829510	REDUCMM1141	Réduction MM 1"1/4-1" ou 33x42 - 26x34	10	6,60
051303-829610	REDUCMM1121	Réduction MM 1"1/2-1" ou 40x49 - 26x34	10	10,60

### MAMELONS MALES



Code	Désignation abrégée	Désignation	Cond <sup>t</sup> livraison	Prix €
051303-000012	MAMELONMM15X21	Mamelon 1/2 ou 15X21	10	1,70
051303-000034	MAMELONMM20X27	Mamelon 3/4 ou 20X27	10	2,50
051303-000100	MAMELONMM26X34	Mamelon 1P ou 26X34	10	4,00
051303-000114	MAMELONMM33X42	Mamelon 1"1/4 ou 33x42	10	6,30

### MANCHONS FEMELLES

**#NOUVEAU**



Code	Désignation abrégée	Désignation	Cond <sup>t</sup> livraison	Prix €
051303-010012	MANCHONFF12	Manchon FF 1/2 ou 15X21	10	1,70
051303-010034	MANCHONFF34	Manchon FF 3/4 ou 20X27	10	2,80
051303-010100	MANCHONFF1P	Manchon FF 1" ou 26X34	10	3,70
051303-010114	MANCHONFF114	Manchon FF 1"1/4 ou 33X42	10	7,10

### RACCORDS BICONES

**#NOUVEAU**



Code	Désignation abrégée	Désignation	Cond <sup>t</sup> livraison	Prix €
051303-402220	RACCORDFBICONE222027	Raccord Femelle à bicone 22-20x27	10	12,60
051303-402826	RACCORDBBICONE282634	Raccord Mâle à bicone 28-26x34	10	14,70

### JOINTS

**#NOUVEAU**



Code	Désignation abrégée	Désignation	Cond <sup>t</sup> livraison	Prix €
051303-910012	JOINTS12	Joints plomberie TWS 2mm 15/21 - 1/2" 25P	1	3,50
051303-910034	JOINTS34	Joints plomberie TWS 2mm 20/27 - 3/4" 25P	1	4,70
051303-910100	JOINTS100	Joints plomberie TWS 2mm 26/34 - 1" 25P	1	6,60
051303-910114	JOINTS114	Joints plomberie TWS 2mm 33/42 - 1"1/4 25P	1	8,40
051303-910112	JOINTS112	Joints plomberie TWS 2mm 40/49 - 1"1/2 25P	1	12,70

# Matériel et régulation de chaufferie

## VANNES 1/4 DE TOUR

Notre gamme de vannes se compose de 12 modèles mâles/mâles garantis de 20 à +120 °C.

### BON À SAVOIR

#### TABLEAU DE CONVERSION DES DIAMÈTRES

Ø (Pouce)	Ø (Métrique)	Ø (Pouce)	Ø (Métrique)
1/4"	08 X 13	1"	26 X 34
3/8"	12 X 17	1"1/4	33 X 42
1/2"	15 X 21	1"1/2	40 X 49
3/4"	20 X 27	2"	50 X 60



Code	Désignation abrégée	Désignation	Cond <sup>t</sup> livraison	Prix €
051305-300012	VANNEMM15X21	Vanne 1/4 de tour M/M 1/2 ou 15X21	1	13,80
051305-300034	VANNEMM20X27	Vanne 1/4 de tour M/M 3/4 M/M 20X27	1	20,00
051305-300100	VANNEMM26X34	Vanne 1/4 de tour M/M 1P M/M 26X34	1	32,00
051305-300114	VANNEMM33X42	Vanne 1/4 de tour M/M 1P1/4 M/M 33X42	1	48,20



Code	Désignation abrégée	Désignation	Cond <sup>t</sup> livraison	Prix €
051305-100012	VANNEMF15X21	Vanne 1/4 de tour M/F 1/2 ou 15x21	1	8,90
051305-100034	VANNEMF20X27	Vanne 1/4 de tour M/F 3/4 ou 20x27	1	13,50
051305-100100	VANNEMF26X34	Vanne 1/4 de tour M/F 1" ou 26x34	1	20,50
051305-100114	VANNEMF33X42	Vanne 1/4 de tour M/F 1"1/4 ou 33x42	1	32,10



Code	Désignation abrégée	Désignation	Cond <sup>t</sup> livraison	Prix €
051305-200012	VANNEFF15X21	Vanne 1/4 de tour F/F 1/2 ou 15x21	1	8,60
051305-200034	VANNEFF20X27	Vanne 1/4 de tour F/F 3/4 ou 20x27	1	12,40
051305-200100	VANNEFF26X34	Vanne 1/4 de tour F/F 1" ou 26x34	1	19,90
051305-200114	VANNEFF33X42	Vanne 1/4 de tour F/F 1"1/4 ou 33x42	1	30,00

## PRODUITS D'ÉTANCHÉITE



### FIL D'ÉTANCHÉITÉ

Fil PTFE (téflon) pour étancher les raccords filetés métalliques ou plastiques en réseau d'eau.

**#NOUVEAU**

Code	Désignation abrégée	Désignation	Cond <sup>t</sup> livraison	Prix €
051303-000001	FILETANCHE	Fil d'étanchéité PTFE raccord fileté Métal/Plastique	1	45,50



### RUBAN TÉFLON

Ruban PTFE (téflon) pour étancher les raccords filetés métalliques ou plastiques en réseau d'eau.

**#NOUVEAU**

Code	Désignation abrégée	Désignation	Cond <sup>t</sup> livraison	Prix €
051303-000002	ROULEAUTEFLON	Ruban téflon PTFE 12Mx12mm	1	2,00

# Matériel et régulation de chaufferie



## PÂTE D'ÉTANCHÉITÉ

Pâte d'étanchéité pour utilisation de la filasse sur les raccords métalliques.

**#NOUVEAU**

Code	Désignation abrégée	Désignation	Cond <sup>t</sup> livraison	Prix €
051303-000003	PATEFILASSE	Pâte d'étanchéité pour filasse en tube de 300G	1	19,00



## FILASSE DE LIN

Filasse à utiliser sur les raccords fileté métalliques.

**#NOUVEAU**

Code	Désignation abrégée	Désignation	Cond <sup>t</sup> livraison	Prix €
051303-000004	FILASSE80	Filasse de lin en dévidoir 80G	1	16,90



## EASYFIT

Produit chimique pour étanchéité des raccords filetés métalliques. Permet aussi le blocage dans une position fixe.

**#NOUVEAU**

Code	Désignation abrégée	Désignation	Cond <sup>t</sup> livraison	Prix €
051303-000006	EASYFIT	Produit d'étanchéité résine en flacon 50ML	1	27,50

## COLLECTEURS

Entraxe 50mm, capuchon de couleur démontable.



### CARACTÉRISTIQUES TECHNIQUES

- Raccord alimentation 3/4
- Raccords départs 1/2

**#NOUVEAU**

Code	Désignation abrégée	Désignation	Cond <sup>t</sup> livraison	Prix €
051303-930003	COLLECTEUR343S	Collecteur sanitaire 3/4 3 sortie 1/2 + vannes	1	48,80
051303-930005	COLLECTEUR345S	Collecteur sanitaire 3/4 5 sortie 1/2 + vannes	1	77,80
051303-930001	SUPPORTCOLLECTEUR34	Support pour Collecteur sanitaie 3/4	1	17,70

## FLEXIBLES

Flexible inox pour eau chaude et eau froide.

### CARACTÉRISTIQUES TECHNIQUES

- Température de service jusqu'à 90°
- Pression de service 10 bars
- Rayon de courbure 30mm

**#NOUVEAU**

Code	Désignation abrégée	Désignation	Cond <sup>t</sup> livraison	Prix €
051303-935012	FLEXIBLE12500	Flexible tresse inox 1/2 500mm avec joints	1	10,00
051303-935034	FLEXIBLE34500	Flexible tresse inox 3/4 500mm avec joints	1	10,80

# Matériel et régulation de chaufferie

## FIXATIONS

Collier de fixation pour tube multicouche, cuivre, PVC.

**#NOUVEAU**



Code	Désignation abrégée	Désignation	Cond <sup>t</sup> livraison	Prix €
051303-950020	COLLIERS20	Collier simple CS 20/10B sachet de 10 pièces	1	5,20
051303-950026	COLLIERS26	Collier simple CS 26/10B sachet de 10 pièces	1	5,30
051303-950032	COLLIERS32	Collier simple CS 32/10B sachet de 10 pièces	1	5,90
051303-950040	COLLIERS40	Collier simple CS 40/10B sachet de 10 pièces	1	6,50
051303-950200	ROSACEPLATERP26	Rosace plate RP26 boîte de 100	1	5,80
051303-950209	ROSACECONIQUE9	Rosace conique RC9 boîte de 100	1	6,10
051303-950214	ROSACECONIQUE14	Rosace conique RC14 boîte de 100	1	9,00
051303-950110	PATTEAVIS7X40	Patte à vis PVB 7X40 boîte de 100	1	5,40
051303-950100	CHEVILLEPATTEAVIS	Cheville patte à vis pour placo 4X32	1	17,50
050501-000009	SPITARPON8P	Cheville universelle Spit Arpon 8PAV boîte de 100	1	10,50

## ACCESSOIRES DE CHAUFFERIE

### ALIMENTATION EN EAU POUR CIRCUIT DE CHAUFFAGE

#### DISCONNECTEUR

Afin d'éviter un retour d'eau impropre à la consommation dans le circuit d'eau sanitaire, il est indispensable d'installer un disconnecteur pour le remplissage des circuits de chauffage.

Cet organe de sécurité agréé NF antipollution peut être installé en tout point de l'installation grâce au kit d'alimentation, ou monté sur le ballon tampon sur un piquage 1/2.



Code	Désignation abrégée	Désignation	Cond <sup>t</sup> livraison	Prix €
051302-700010	DISCONNECTEUR12	Disconnecteur Scudo avec union 1/2' et préfiltre	1	172,30

#### KIT D'ALIMENTATION

Le kit comprend :

- 1 manomètre 0-4 bars,
- 1 disconnecteur,
- 1 té 1/2, 2 vannes 1/4 de tour en 1/2,
- 1 réduction.



Code	Désignation abrégée	Désignation	Cond <sup>t</sup> livraison	Prix €
051302-700011	KITALIM12	Kit alimentation d'eau avec disconnecteur 1/2	1	212,00

#### FILTRES À TAMIS

Afin d'éviter un encrassement des échangeurs à plaques, nous vous recommandons l'utilisation de filtre à tamis et de pot de décantation pour vos installations.

Le filtre à tamis permet de retenir les impuretés du circuit de chauffage grâce à sa grille en inox incorporée. Il est nettoyable.



Code	Désignation abrégée	Désignation	Cond <sup>t</sup> livraison	Prix €
051302-700062	FILTREATAMIS1P14	Filtre à tamis 1-1/4'	1	47,70

# Matériel et régulation de chaufferie

## POTS DE DECANTATION AVEC ANNEAU MAGNETIQUE AMOVIBLE

Le pot de décantation piège les particules supérieures à 5 µm, contenues dans les installations de chauffage et de climatisation. Il recueille également les boues. Une grille interne sépare les impuretés et les dirige vers la partie inférieure où elles sont stockées. La chambre d'accumulation est à une distance suffisante des raccords pour éviter d'éventuelles turbulences. Le pot de décantation est équipé d'une vidange et d'un piquage pour un purgeur automatique (fortement recommandé).

La vitesse maximum admissible est de 1,2 m/s aux raccordements.

Débits maximum en fonction des diamètres :

Ø de connexion	Débit max (l/min)	Débit max (m³/h)
1"	35	2,1
1"1/4	57	3,4



Code	Désignation abrégée	Désignation	Cond <sup>t</sup> livraison	Prix €
051302-201110	POTDECANTMAG1P	Pot de décantation Magnétique 1"	1	<b>285,10</b>
051302-201114	POTDECANTMAG1P14	Pot de décantation Magnétique 1-1/4"	1	<b>332,70</b>
051302-202110	DIRTMAG1P	Pot de décantation multi position 1"	1	<b>288,30</b>
051302-202111	ISOLANTDIRTMAG	Isolant pour pot de décantation Dirtmag	1	<b>44,40</b>



VASE 18/25 L



VASE 35/50 L

## VASES D'EXPANSION

Le vase d'expansion absorbe les variations du volume d'eau dues aux changements de température dans les installations de chauffage et de climatisation. Il est recommandé de l'installer sur le retour du circuit pour garantir sa longévité. Il est indispensable de monter une soupape de sécurité tarée à 3 bars dans toute installation comprenant un vase d'expansion fermé. La vessie d'un vase d'expansion gonflée à 1bar pour les 18/25L ou 1.5bar pour les 35/50L, peut parfois perdre de l'air avec le temps. Il est donc recommandé de vérifier la pression une fois par an lors de l'entretien de l'installation.

N'hésitez pas à nous consulter afin de déterminer le vase d'expansion adapté à vos besoins. Il suffira de nous communiquer le volume d'eau total, la hauteur statique et la température moyenne de l'installation afin que nous puissions vous proposer une étude personnalisée.

Les vases 18 et 25 L peuvent être équipés d'accessoires permettant de les suspendre (support ou potence) et de les raccorder. Il est possible de leur ajouter un purgeur et une soupape de sécurité. Les 35 et 50 L se posent directement au sol et se raccordent sur le coté.



SUPPORT POUR VASE



RACCORD POUR VASE

Code	Désignation abrégée	Désignation	Cond <sup>t</sup> livraison	Prix €
051301-000018	VASE18L	Vase d'expansion 18L 3/4M	1	<b>66,80</b>
051301-000025	VASE25L	Vase d'expansion 25L 3/4M	1	<b>81,00</b>
051301-000035	VASE35L	Vase d'expansion 35L 3/4M	1	<b>141,80</b>
051301-000050	VASE50L	Vase d'expansion 50L 3/4M	1	<b>196,40</b>
051301-000002	SUPPORTVASE2	Support potence pour vase 18 et 25L	1	<b>56,60</b>
051301-000003	RACCORDVASE	Raccord rapide pour vase d'expansion (sans vidange)	1	<b>46,70</b>

# Matériel et régulation de chaufferie

## VASES D'EXPANSION SANITAIRE

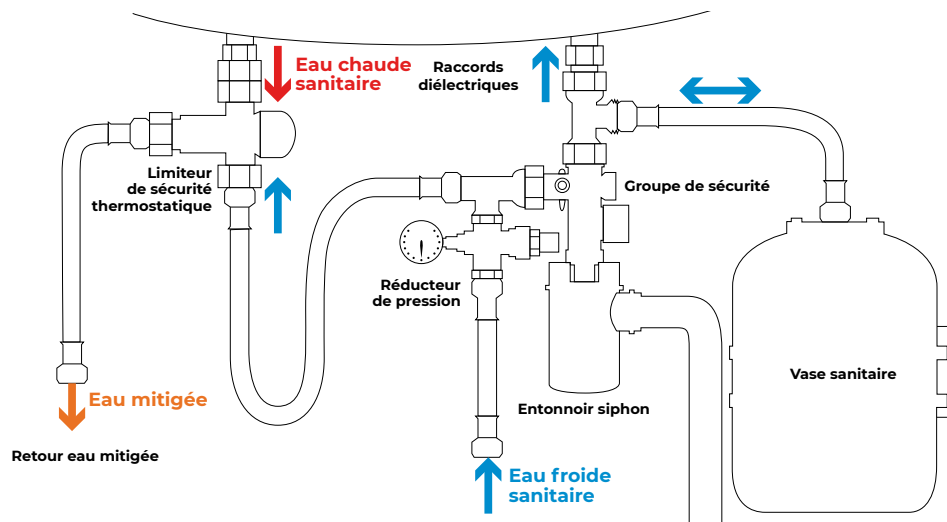

VASE SANITAIRE



RACCORD POUR VASE SANITAIRE

Code	Désignation abrégée	Désignation	Cond <sup>t</sup> livraison	Prix €
051301-100025	VASESANITAIRE25	Vase d'expansion sanitaire 25L 3/4M blanc	1	119,80
051301-000004	RACCORDVASESANIT	Raccord de dérivation pour vase sanitaire	1	13,00

## SOUPAPE DE SÉCURITÉ

La soupape de sécurité protège le circuit contre toute surpression. Elle peut être équipée d'un manomètre de pression, elle est tarée à 3bar pour un circuit classique. Cet organe de sécurité est indispensable dans toute installation en circuit fermé. Dans le cadre d'une rénovation, le remplacement d'un vase d'expansion ouvert par un vase d'expansion fermé nécessite également l'installation d'une soupape de sécurité (directives 97/23/CE).



Code	Désignation abrégée	Désignation	Cond <sup>t</sup> livraison	Prix €
051302-000010	SOUPAPEMANO3BAR	Soupape 3 bars F1/2 à manomètre	1	30,70

## PURGEUR

Le purgeur d'air automatique permet à l'installation de chauffage de fonctionner dans les meilleures conditions. Il élimine l'air dont la présence perturbe les échanges thermiques, provoque des bruits et favorise la corrosion des circuits. Il est fortement recommandé d'installer un purgeur en position verticale, sur les points hauts des installations. Ce purgeur permet son remplacement sans vidange du circuit grâce à son clapet de fermeture au niveau du démontage du corps.



Code	Désignation abrégée	Désignation	Cond <sup>t</sup> livraison	Prix €
051302-200010	PURGEURAUT01	Purgeur automatique 3/8M	1	17,00



# Matériel et régulation de chaufferie



GRUPE DE SÉCURITÉ VERTICAL



GRUPE DE SÉCURITÉ COUDE



SIPHON

## GROUPES DE SÉCURITÉ

Nous vous proposons 2 modèles :

- un modèle vertical pour les chauffe-eau suspendus avec raccord en dessous,
- un modèle horizontal pour les appareils au sol avec les raccords sur le côté. Dans ce cas, le coude de vidange est orientable à 360° pour s'adapter à toutes les installations. Pour raccorder le groupe de sécurité à l'évacuation, il faut équiper ce dernier d'un siphon NF vendu séparément.

Les groupes de sécurité protègent les chauffe-eau lorsque la pression interne atteint 7 bars, et jusqu'à 10 kW.

Code	Désignation abrégée	Désignation	Cond <sup>t</sup> livraison	Prix €
051302-700030	GRUPEDESECURITE1	Groupe de sécurité vertical	1	<b>33,30</b>
051302-700032	GRUPEDESECURITE2	Groupe de sécurité coudé	1	<b>61,90</b>
051302-700034	SIPHONGS	Siphon pour groupe de sécurité	1	<b>3,70</b>

## MANOMÈTRE

Indispensable dans une installation de chauffage, il peut être indépendant ou associé à une soupape de sécurité. Ce manomètre est gradué de 0 à 4 bars.



Code	Désignation abrégée	Désignation	Cond <sup>t</sup> livraison	Prix €
051302-700025	MANOMETRERADIAL	Manomètre radial 4 bars raccord M1/4	1	<b>15,50</b>

## SOUPAPES ANTIGEL

Prêtes à la pose, raccordement MM, avec cartouche thermostatique et clapet anti-vidé, elles sont dotées d'une précision à +/- 1 °C .

- ouverture si l'eau est à 3°C
- fermeture si l'eau est à 4°C



Code	Désignation abrégée	Désignation	Cond <sup>t</sup> livraison	Prix €
051302-000300	SOUPAPETHERMOGEL1P	Soupape antigel Thermogel 1"MM	1	<b>194,90</b>

## KIT DE RACCORDEMENT POUR MODULE ECODAN HYDROBOX DUO

Ce Kit de raccordement hydraulique complet permet d'éviter les brasures difficiles sur le haut du module grâce à ses raccords rapides bi-cône. Il est composé de 2 purgeurs automatiques, d'un ensemble groupe de sécurité et de tous les raccords nécessaires à l'assemblage pour un raccordement chauffage en 1", et ECS en 3/4.

Composition du kit :

- 1 groupe de sécurité coudé
- 1 siphon
- 2 purgeurs automatiques M3/8
- 2 réductions M/F 243G 1P à 3/4, 26x34 à 20x27
- 2 réductions M/F 243G 3/4-3/8, 20X27-12X17
- 2 mamelons égaux M/M 280G 1P, 26X34
- 2 raccords bi-cône 28-26X34MM
- 2 tés égaux 26X34F
- 2 raccords bi-cône 22-20X27F
- 1 coude 90° 20X27MM
- 1 ruban d'étanchéité raccord hydraulique repositionnable



Code	Désignation abrégée	Désignation	Cond <sup>t</sup> livraison	Prix €
051302-300003	KITHYDROBOXDUO	Kit de raccordement Ecodan Hydrobox Duo	1	<b>261,10</b>

# Matériel et régulation de chaufferie

## CONSOMMABLES CHAUFFERIE

### EASYFLOW

#### Centrale de nettoyage pour installations de chauffage central

L'unité Easyflow est conçue pour être utilisée conjointement avec un produit de nettoyage ou de débouage pour éliminer efficacement et en toute sécurité les dépôts et débris des systèmes de chauffage central. Elle constitue une solution de nettoyage rapide et simple pour les installations encrassées qui posent problème en contribuant à rétablir rapidement l'efficacité optimale du système.

#### L'unité intègre :

- > Des vannes pour chaque raccordement.
- > Un indicateur de température.
- > Une puissante pompe de marque Grundfos submersible en inox et silencieuse, particulièrement résistante au passage de particules métalliques.

- > Des connectiques :
  - 25 m de tuyau flexible transparent de diamètre 19 mm pour le raccordement au réseau chauffage et aux eaux usées.
  - 15 m de tuyau tressé vert de diamètre 12,5 mm, pour le raccordement de l'alimentation d'eau.

#### CARACTÉRISTIQUES TECHNIQUES

- Poids (avec connexions et tuyaux) : 23 kg
- Poids en fonctionnement (en eau avec connexions et tuyaux) : 25 kg
- Capacité du réservoir : 22 litres
- Dimensions : 500 / 450 / 950 mm
- Température minimale : -10°C
- Température maxi de fonctionnement : 90°C
- HMT : 16 mCE
- Débit (en fonction de la HMT) : 1 pour 14,5 mCE m<sup>3</sup>/h - 4 pour 8,2 mCE m<sup>3</sup>/h
- Bruit : 70 dB(A)
- Alimentation électrique : 1 x 230 / 50 Volts/Hz
- Fusible pompe : 5 A
- Indice de protection : 54 IP
- Pression maxi de fonctionnement (tuyau transparent pour le nettoyage) : 10 bar
- Pression maxi de fonctionnement (tuyau vert pour l'eau potable) : 8 bar
- Rugosité superficielle interne du tube 7 µm
- Qualité alimentaire
- Conforme aux normes UNI10954-1 / UNI10376 et CSTBat N 14/09-1457

**#NOUVEAU**

#### BON À SAVOIR

Une demie journée suffit pour nettoyer efficacement une installation standard de 100 litres ou 100m<sup>2</sup>.

**La centrale de nettoyage Easyflow est disponible en prêt dans nos agences.**

Ce service gratuit vous est proposé afin de vous accompagner dans vos remplacements de chaudières. Il suffit de réserver la centrale dans votre agence lors de l'achat de la PAC de remplacement et des produits de nettoyage BWT. Le prêt est proposé pour une durée de 24h.



#### + PRODUIT

- Inversion instantanée du flux.
- Conception ergonomique.
- Manipulation et fonctionnement simplifiés.

**GARANTIE 2 ANS**

Code	Désignation abrégée	Désignation	Cond' livraison	Prix €
051304-000010	EASYFLOW	Easyflow 4 centrale nettoyage circuit chauffage	1	2 649,00

# Matériel et régulation de chaufferie

## SOLUTECH PLANCHER CHAUFFANT

Traitement préventif contre le tartre, la corrosion, les boues et les algues.

Pour toutes installations de chauffage neuves (moins de 6 mois), ou anciennes mais nettoyées.



### Spécifications :

- Elimine les bruits de circulation
- Contrôle la formation de tartre
- Empêche la corrosion
- Prévient la formation d'hydrogène
- Convient à tous les métaux et spécialement l'aluminium
- Contient un dispersant anti-algue
- pH proche de la neutralité

### Dosage :

Pour une protection optimale, 0,5% du volume d'eau en circulation dans le système (pour 100L d'eau dans le système, compter 1 bidon de 0,5l de produit).

### Mise en œuvre :

Verser la quantité nécessaire de produit par le haut du ballon tampon avant la mise en eau complète de l'installation, ou utiliser une pompe d'injection raccordée à n'importe quel point du circuit.

### BON À SAVOIR

Pour un résultat optimal, les installations anciennes doivent être nettoyées avec **SOLUTECH Désembouant** et rincée à l'eau claire avant l'adjonction de **SOLUTECH Plancher Chauffant**.

### + PRODUIT

- Protège les installations de chauffage contre la corrosion et l'entartrage.
- Traite toutes les installations en plancher, radiateur et ventilo-convecteur.
- Permet de prolonger la durée de vie du système.
- Garantit les performances et l'efficacité maximum du système.



Code	Désignation abrégée	Désignation	Cond <sup>t</sup> livraison	Prix €
051304-000105	SOLUTECHPLAN	SOLUTECH Plancher chauffant, bidon de 0,5L	1	95,30

# Matériel et régulation de chaufferie

## SOLUTECH DÉSEMBOUAGE

Nettoyant, désembouant, polyvalent pour installation de chauffage.

Bidon de 0.5L.



### Spécifications :

- Elimine en profondeur les dépôts de magnétite et de calcaire en agissant comme un agent dispersant.
- Convient à tous les métaux.

### Dosage:

Pour une efficacité optimale, 0.5 à 1% du volume d'eau en circulation dans le système selon le niveau d'encrassement (pour 100L d'eau dans le système, compter 1 à 2 bidons de 0.5L de produit), aucun risque en cas de surdosage.

### Mise en œuvre :

- Verser la quantité nécessaire de produit par le haut du ballon tampon avant la mise en eau complète de l'installation, ou utiliser une pompe d'injection raccordée à n'importe quel point du circuit.
- Après injection du produit, ouvrir tous les robinets des émetteurs et faire fonctionner l'installation en réglant les pompes au maximum de leur débit.

L'opération se fait à chaud pendant 2 semaines maximum ou jusqu'à disparition du colorant bleu .

- Vidanger et rincer l'installation jusqu'à ce que l'eau qui s'écoule devienne claire.
- Pour finir, remplir à nouveau l'installation et rajouter le traitement préventif Solutech ou l'antigel avec inhibiteur MB444.

### BON À SAVOIR

Vous pouvez également utiliser la **station de nettoyage** qui vous permettra de nettoyer efficacement une installation standard de 100 litres ou 100m<sup>2</sup> en une demie-journée. Il faut dans ce cas doubler les doses de **Solutech désembouant**.

### + PRODUIT

- Nettoie efficacement tous les systèmes de chauffage y compris ceux avec composants aluminium ou synthétiques.
- Restaure le rendement énergétique des installations.



Code	Désignation abrégée	Désignation	Cond <sup>t</sup> livraison	Prix €
051304-000205	SOLUTECHDESAMB	SOLUTECH Désembouage, bidon de 0,5L	1	109,10

# Matériel et régulation de chaufferie



## MB444E

Fluide antigel à diluer, bidon de 20L

**Fluide antigel concentré** multi-usages à base de mono propylène glycol (MPG) **biosourcé inhibé**.

De **qualité sanitaire**, il est également exempt de borax, glycérine, nitrites, amines et phosphates.

### Spécifications :

- Antigél concentré à diluer, pour circuits de chauffage/climatisation et de production d'eau chaude sanitaire.
- Contient un additif de protection anti-corrosion et anti-tartre limitant les risques d'altération des différents matériaux constituant les circuits.
- Contient un additif bactéricide et fongicide limitant le développement des boues dans les circuits basses températures (<40 C°) tels que les planchers chauffants et géothermies.
- Résistance Haute température permettant de limiter les phases vapeurs des panneaux solaires.
- Compatible avec le Calop30.

### Dosage :

Le dosage varie en fonction du niveau requis de protection contre le gel.

Les dosages de MB444E préconisés sont de 33% minimum et 60% maximum.

- 25% protège jusqu'à -8°C
- 33% protège jusqu'à -12°C
- 40% protège jusqu'à -18°C
- 50% protège jusqu'à -32°C

### Mise en œuvre :

Verser la quantité nécessaire de produit par le haut du ballon tampon avant la mise en eau complète de l'installation, ou utiliser une pompe d'injection raccordée à n'importe quel point du circuit.

Le bon dosage peut être contrôlé à l'aide d'un réfractomètre.

[www.cd-sud.com](http://www.cd-sud.com)

Retrouvez la notice et le certificat sur notre site internet

### + PRODUIT

- Produit agréé par le ministère de la santé



Code	Désignation abrégée	Désignation	Cond <sup>t</sup> livraison	Prix €
051304-000444	MB444E	Fluide antigel MB444E à diluer, bidon de 20L	1	182,50

# Matériel et régulation de chaufferie



PRODUITS CHIMIQUES DU MONT-BLANC  
www.pcmb.fr

## CALOP30

Fluide caloporteur prêt à l'emploi, bidon de 20L.

Fluide caloporteur prêt à l'emploi et tout en un, pour une mise en œuvre immédiate. Répond aux principales sollicitations des circuits de transfert thermique.

Se substitue complètement à l'eau pour le remplissage de l'installation de chauffage lorsque la protection antigel nécessaire est de -18°C.

Peut également se diluer selon les dosages ci-dessous :

- Action bactéricide et fongicide limitant le développement des boues organiques dans les circuits basses températures (< 40°C) tels que les planchers chauffants.
- Action anti-corrosion limitant les risques d'altération des différents matériaux constituant les circuits
- Action antigel jusqu'à -18°C (Calop30 pur).
- Action de protection de l'environnement car le CALOP 30 est recyclable.
- Action de protection des hommes et des animaux grâce à sa formule de qualité sanitaire homologuée par le Ministère de la Santé.

### Spécifications :

- Antigél de circuits de chauffage avec production d'eau chaude et/ou glacée sanitaire.
- Fluide caloporteur pour panneaux solaires et géothermie.
- Amélioration du pouvoir de transfert calorifique des circuits de chauffage ou de refroidissement.
- Compatible avec le MB444E.

### Dosage :

Le dosage varie en fonction du niveau de protection contre le gel requis.

Doser au minimum à 60% de Calop30 avec 40% d'eau pour une protection efficace contre la corrosion et contre le gel jusqu'à -6°C.

- 60% protège jusqu'à -6 °C,
- 80% protège jusqu'à -12 °C,
- 100% protège jusqu'à -18 °C.

### Mise en œuvre :

Verser la quantité nécessaire de produit par le haut du ballon tampon avant la mise en eau complète de l'installation, ou utiliser une pompe d'injection raccordée à n'importe quel point du circuit.



### + PRODUIT

- Produit agréé par le ministère de la santé

Code	Désignation abrégée	Désignation	Cond <sup>t</sup> livraison	Prix €
051304-000501	CALOP30	Fluide antigel Calop30 prêt à l'emploi, bidon de 20L	1	116,60

## PAC PISCINES HEIWA BLUE

La technologie Full Inverter au service des piscines

**+ PRODUIT**

- 100% DC Full Inverter
- Compresseur Mitsubishi ELECTRIC
- Echangeur Titane double spirale
- Wifi intégré



CARACTERISTIQUES TECHNIQUES			HBHP35V1	HBHP55V1	HBHP75V1	HBHP95V1	HBHP115V1
Bassin		m <sup>3</sup>	jusqu'à 35m <sup>3</sup>	jusqu'à 55m <sup>3</sup>	jusqu'à 75m <sup>3</sup>	jusqu'à 95m <sup>3</sup>	jusqu'à 115m <sup>3</sup>
Mode Chaud Sortie D'eau à 28°C DT = 2°C	Puissance à +27°C extérieur	KW	1,82 - 7,24	2,23 - 9,00	1,97-11,66	3,25-16,00	3,50-18,70
	Puissance absorbée à +27°C extérieur	KW	0,15 - 1,28	0,18 - 1,54	0,16 - 2,00	0,30 - 2,91	0,32 - 3,65
	COP à +27°C extérieur		12,13 - 5,66	12,39 - 5,84	12,57 - 5,84	10,83 - 5,50	10,94 - 5,12
	Puissance à +15°C extérieur	KW	1,39 - 5,64	1,58 - 7,00	1,79 - 8,62	2,55 - 12,60	2,55 - 15,20
	Puissance absorbée à +15°C extérieur	KW	0,24 - 1,28	0,27 - 1,47	0,29 - 1,91	0,44 - 2,80	0,47 - 3,24
Mode Froid Sortie D'eau à 29°C DT = 1°C	COP à +15°C extérieur		5,79 - 4,41	5,85 - 4,76	6,17 - 4,52	5,80 - 4,50	5,43 - 4,6
	Puissance à +35°C extérieur	KW	2,2	3,72	4,3	6,2	7,69
	Puissance absorbée à +35°C extérieur	KW	1,4	1,45	1,78	3,3	2,66
EER à +35°C extérieur		1,55	2,57	2,43	1,86	2,89	
Plage de fonctionnement en mode chaud		°C			-7 / +43		
Nombre de ventilateurs					1		
Débit d'eau nominal		m <sup>3</sup> /h	2,4	3	3,7	5,2	6
Pression acoustique		dB(A)	38-50	39-51	42-53	43-54	43-55
Puissance acoustique		dB(A)	39	41	43	44	44
Dimensions nettes, Largeur x Profondeur x Hauteur		mm		1000 x 418 x 605		1046 x 453 x 767	1160 x 490 x 862
Poids net		Kg	42	47	51	66	74
Raccord au réseau d'eau (Entrée / Sortie)		mm			50 / 50		
Type de compresseur					Mitsubishi		
Type de détendeur					Electronique		
Type d'échangeur					Titane twisté		
Fluide frigorigène					R32		
PRG					675		
Quantité de fluide contenue dans le groupe		Kg	0,35	0,43	0,48	0,6	0,67
Alimentation électrique et protection					1 Phase, Neutre, Terre - 220V-240V / 50Hz		
Section de câble pour l'alimentation de la PAC (jusqu'à 15m)		mm <sup>2</sup>	362,5	362,5	362,5	362,5	362,5
Protection électrique de l'alimentation de la PAC		A	16	16	20	25	25

Les câbles et raccordements électriques doivent respecter la norme NF C 15-100

#NOUVEAU

Code	Désignation abrégée	Désignation	Cond <sup>t</sup> livraison	Prix €	DEEE €
287319-001035	HBHP35V1	PAC Piscine 6,80kW monophasée pour bassin jusqu'à 35m <sup>3</sup>	1	1 776,00	15,00
287319-001055	HBHP55V1	PAC Piscine 7,93kW monophasée pour bassin jusqu'à 55m <sup>3</sup>	1	2 220,00	15,00
287319-001075	HBHP75V1	PAC Piscine 10,90kW monophasée pour bassin jusqu'à 75m <sup>3</sup>	1	2 776,00	15,00
287319-001095	HBHP95V1	PAC Piscine 15,80kW monophasée pour bassin jusqu'à 95m <sup>3</sup>	1	3 331,00	15,00
287319-001115	HBHP115V1	PAC Piscine 17,050kW monophasée pour bassin jusqu'à 115m <sup>3</sup>	1	4 442,00	15,00

# Solutions piscine

## BON À SAVOIR

Pour chauffer une piscine, il convient de garder au maximum les calories et de réduire le plus possible le phénomène d'évaporation, cause principale de cette perte de calories. **Une couverture isotherme** s'avère indispensable en extérieur, elle est recommandée pour des piscines intérieures.

## PAC SPLIT HYDROCLIM PISCINE



**Hydroclim Piscine** est un système de pompe à chaleur Inverter bi-bloc (split).

Associé au groupe extérieur Mitsubishi Electric de la série PUHZ, cette solution offre la possibilité de chauffer votre piscine toute l'année.

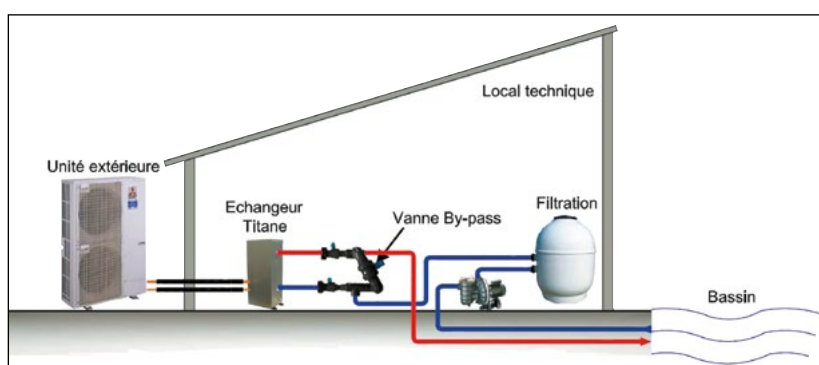

### Technologie INVERTER

Les groupes extérieurs Mitsubishi Electric associés aux modules HYDROCLIM INVERTER utilisent cette technologie de contrôle de puissance du compresseur : La vitesse du compresseur s'adapte aux besoins et le compresseur consomme uniquement l'énergie nécessaire.

Un modèle à vitesse fixe ne peut fonctionner qu'à 100 % or, dans la majorité des cas, les conditions de fonctionnement sont des conditions à charge partielle. En adaptant sa puissance aux besoins, le système Inverter garantit un confort optimal et un rendement maximum. Les compresseurs INVERTER ont également pour avantage une très faible intensité absorbée au démarrage.

### + PRODUIT

- Possibilité d'éloigner la PAC de la piscine,
- Excellente protection contre le gel, le groupe extérieur et la liaison avec le module\* utilise un fluide frigorigène,
- Faible niveau sonore,
- Encombrement extérieur réduit,
- Utilisation de la technologie inverter pour la variation de puissance.

\* Le module doit être protégé contre le gel (vidange) en cas d'hivernage de la piscine.

### GARANTIE

Les modules piscine inverter sont **garantis 2 ans** et les groupes extérieurs inverter **3 ans pièces** et **5 ans compresseur**.

## BON À SAVOIR

Pour les modules 1 et 2, les groupes Mitsubishi Electric sont désormais proposés en version «SILENCE». Ils permettent de gagner jusqu'à 12dB sur le niveau de pression sonore (soit 4 fois moins de bruit). Ces groupes sont particulièrement silencieux et préserveront la quiétude des utilisateurs.





## CARACTÉRISTIQUES TECHNIQUES

Modèle	Module 1	Module 2		Module 3		Module 4
Groupe extérieur	PUHZ-SW75VHA	PUHZ-SW100VHA	PUHZ-SW100YHA	PUHZ-SW120VHA	PUHZ-SW120YHA	PUHZ-SW160YHA
Volume piscine en m <sup>3</sup> [jusqu'à ...]	70	----- 100 -----	----- 140 -----	----- 140 -----	----- 200 -----	----- 200 -----
Débits mini/maxi en m <sup>3</sup> /h	2 / 6	----- 3 / 7 -----	----- 6 / 10 -----	----- 6 / 10 -----	----- 8 / 15 -----	----- 8 / 15 -----
Raccordement Eau	-----	PVC DN 50 PN 16		-----		PVC DN 65 PN 16
Niveau pression sonore en dB(A) à 1m	51	----- 54 -----	----- 54 -----	----- 54 -----	----- 62 -----	----- 62 -----
Dimensions Unité extérieure L x H x P en mm	950 x 943 x 360	----- 950 x 1350 x 360 -----	----- 950 x 1350 x 360 -----	----- 950 x 1350 x 360 -----	----- 1050 x 1338 x 330 -----	----- 1050 x 1338 x 330 -----
Dimensions Unité intérieure L x H x P en mm	-----	----- 360 x 940 x 398 -----		-----		-----
Poids Unité extérieure en kg	75	118	114	130	130	135
Poids Module intérieur en kg	-----	----- 24 -----		-----		----- 30 -----
"Puissance restituée en kW (air 15°C eau 26°C)"	9,7	----- 13,6 -----	----- 13,6 -----	----- 19,4 -----	----- 19,4 -----	----- 33 -----
COP air extérieur à 15°C eau à 26°C	6,6	----- 6 -----	----- 6 -----	----- 5,6 -----	----- 5,6 -----	----- 4,72 -----
Alimentation électrique	220-240V - 50Hz	220-240V - 50Hz	380-400V - 50Hz	220-240V - 50Hz	380-400V - 50Hz	380-400V - 50Hz
Protection électrique courbe C	mono 25 A	mono 32 A	Tri 16 A	mono 32 A	Tri 16 A	Tri 32 A
Câble d'alimentation groupe extérieur	3G4mm <sup>2</sup>	3G6mm <sup>2</sup>	5G2,5mm <sup>2</sup>	3G10mm <sup>2</sup>	5G2,5mm <sup>2</sup>	5G6mm <sup>2</sup>
Câble de liaison module/groupe extérieur	-----	----- 4G1,5mm <sup>2</sup> -----		-----		-----
Cable de télécommande	-----	----- 2 x 0,75mm <sup>2</sup> -----		-----		-----
Charge en gaz R410	3,5 kg	5	5	5	5	7,1
Longueur liaison mini/maxi en m	5/40	----- 5/75 -----	----- 5/75 -----	----- 5/75 -----	----- 5/75 -----	----- 5/80 -----
Préchargé pour maxi en m	-----	----- 10 -----		-----		----- 30 -----
Charge additionnelle par mètre supplémentaire en gr/m	-----	----- 20 -----		-----		----- 90 -----
Diamètre liaison R410A, Liquide - Gaz	-----	----- 3/8" - 5/8" -----		-----		----- 3/8" - 1" à braser -----

Code	Désignation abrégée	Désignation	Cond <sup>t</sup> livraison	Prix €
051105-300071	HYDROCLIMPISCINE71	Module piscine inverter 1	1	<b>3 899,00</b>
051105-300100	HYDROCLIMPISCINE100	Module piscine inverter 2	1	<b>4 199,00</b>
051105-300140	HYDROCLIMPISCINE140	Module piscine inverter 3	1	<b>4 649,00</b>
051105-300200	HYDROCLIMPISCINE200	Module piscine inverter 4	1	<b>5 449,00</b>
022417-200075	PUHZSW75VAA	Unité extérieure SILENCE monophasé	1	<b>Conditions habituelles Catalogue Mitsubishi</b>
022417-200100	PUHZSW100VAA	Unité extérieure SILENCE monophasé	1	
022417-200101	PUHZSW100YAA	Unité extérieure SILENCE triphasé	1	
022417-100120	PUHZSW120VHA	PUHZ-SW120VHA Unit.ext Ecodan monophasée	1	
022417-100121	PUHZSW120YHA	PUHZ-SW120YHA Unit.ext Ecodan triphasée	1	
022417-100161	PUHZSW160YKA	PUHZ-SW160YKA Unit.ext Ecodan triphasée	1	

# Solutions piscine

## BY PASS



Indispensable pour un bon équilibre du débit d'eau dans la Pac ou le module Piscine en fonction des préconisations constructeur :

- 3 coudes FF 90° Ø50mm
- 2 té égaux FFF Ø50mm
- 3 vannes FF Ø50mm
- 1 colle et 1 décapant

Code	Désignation abrégée	Désignation	Cond <sup>t</sup> livraison	Prix €
051105-210010	KITBYPASS50	Kit by-pass piscine 50mm	1	116,60

## ACCESSOIRES



Code	Désignation abrégée	Désignation	Cond <sup>t</sup> livraison	Prix €
051105-210015	PVCPRESSION	Tube PVC pression Ø50mm 2ml - 16bars	1	16,60
051105-210020	COUDEPVCPRESSION90	Coude PVC pression 90° Ø50mm FF - 16bars	1	2,10
051105-210025	MANCHONPVCPRESSION	Manchon PVC Pression Ø50mm FF - 16 Bars	1	2,10

## DÉSHUMIDIFICATION

Afin de préserver sa piscine intérieure et de bénéficier d'un confort optimal, l'utilisation d'un déshumidificateur s'avère incontournable. L'hygrométrie idéale se situe entre 60 et 65%. En effet, en dessous de 60% l'air trop sec sera inconfortable au baigneur à sa sortie de l'eau (sensation de froid) et au dessus de 70% l'air lourd, difficilement respirable, favorisera le développement des moisissures.

### Les paramètres à prendre en compte sont les suivants :

- La température de l'eau, température du local,
- Surface et volume du bassin, ainsi que du local,
- Le taux de renouvellement d'air et d'hygrométrie,
- L'agitation du bassin (fréquentation, débordement ...)
- L'utilisation ou non d'une couverture isotherme sur la piscine.

### OUTIL DE SELECTION - Evaporation en L/h par m<sup>2</sup> de bassin :

Température d'eau	Température d'air					
	26°C	28°C	30°C	32°C	34°C	36°C
26°C	0,153	0,207	0,271	0,339	0,415	0,499
28°C	0,117	0,171	0,235	0,303	0,379	0,463
30°C	0,077	0,131	0,195	0,263	0,339	0,423

Exemple : Pour un bassin à usage domestique (4x8m) de 32m<sup>2</sup> à 28°C, avec une température du local à 28°C la quantité d'eau à évaporer est de  $32 \times 0,171 = 5,47$  L/h. Le débit de votre appareil doit être capable de traiter de 5 à 7 fois le volume de l'enceinte dans l'heure. Son pouvoir de déshumidification doit être au minimum équivalent au taux d'évaporation de l'eau du bassin.

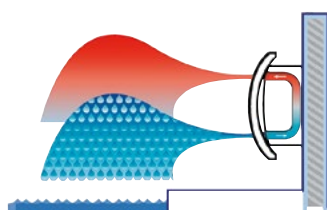

## DÉSHUMIDIFICATEURS D'AMBIANCE

Une simple prise suffit (prévoir tout de même l'évacuation des condensats) !

Conformément à la réglementation en vigueur, tout appareil électrique doit être au minimum à 2 mètres du bord de la piscine ou d'un point d'eau (pédiluve, douche...).

### CONSOLE

Les déshumidificateurs console ont été spécialement mis au point pour les piscines, les spas, les musées et salles de sport. Plus généralement tous les locaux à hygrométrie contrôlée.

#### Construction :

- carrosserie en tôle d'acier galvanisé gris anthracite époxy,
- filtre à air lavable,
- compresseur rotatif,
- ventilateur(s) radial(aux),
- hygromètre intégré.

Caractéristiques techniques	DESHUCONSOLE35	DESHUCONSOLE45	DESHUCONSOLE65
Dimensions HxLxP	800x950x315mm	800x1260x315mm	800x1800x315mm
Niveau sonore à 1m	47dB(A)	49 dB(A)	51 dB(A)
Déshumidification à 30°C/80%HR	50L/24h	69L/24h	100L/24h
Déshumidification à 28°C/60%HR	29L/24h	42L/24h	60L/24h
Déshumidification à 20°C/60%HR	17L/24h	24L/24h	34L/24h
Déshumidification à 10°C/60%HR	10L/24h	12L/24h	17L/24h
Plage de fonctionnement humidité	----- 40-100%HR -----		
Plage de température	----- 10-36°C -----		
Débit d'air	250m³/h	500m³/h	750m³/h
Alimentation électrique	----- 230V -----		
Puissance absorbée à 28°C/60%HR	0,62kW	0,86kW	1,30kW
Puissance absorbée maximum	0,72kW	1,05kW	1,65kW
Intensité maximum	2,8A	4,3A	7,2A
Quantité de réfrigérant R407C	0,60kG	0,95kG	1,6kG
Diamètre des condensats	----- 15x21mm(1/2») -----		

**GARANTIE 2 ANS**

Code	Désignation abrégée	Désignation	Cond <sup>t</sup> livraison	Prix €
051105-500035	DESHUCONSOLE40	Déshumidificateur console 400m³/h-CDP40	1	<b>5 349,00</b>
051105-500045	DESHUCONSOLE50	Déshumidificateur console 680m³/h-CDP50	1	<b>6 199,00</b>
051105-500065	DESHUCONSOLE70	Déshumidificateur console 900m³/h-CDP70	1	<b>8 299,00</b>

# Solutions piscine

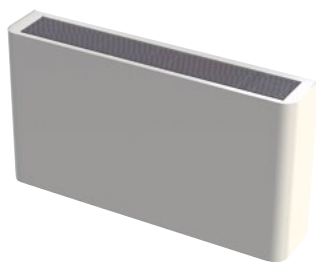

## DESHUMIDIFICATEURS D'AMBIANCE AVEC CHAUFFAGE

Alliance d'innovations technologiques et de design italien, le déshumidificateur Nova est équipé de série d'une nouvelle isolation phonique complète qui lui confère un niveau sonore très bas, et d'un écran convivial et moderne pour contrôler avec précision le confort du local.

Spécialement conçu pour la déshumidification et le chauffage de l'air des piscines, spas-jacuzzis, thalassothérapie et salles de sport, Nova convient également aux entrepôts, archives, locaux de production, salles d'essais et tous les autres espaces à température élevée où un contrôle de l'humidité est requis.

### + PRODUIT



La console rétro-éclairée dialogue en français. Elle permet de façon claire et intuitive de visualiser en permanence l'état de l'appareil :

- Température ambiante
- Hygrométrie ambiante
- Vitesse de ventilation en cours
- Chauffage en fonctionnement
- Déshumidification en fonctionnement
- Programme de fonctionnement en cours

Elle permet le réglage des paramètres suivants :

- Température souhaitée
- Hygrométrie souhaitée
- Programmation horaire et hebdomadaire de différentes températures et humidités selon les heures
- Marche / arrêt de l'appareil
- Différents états internes de l'appareil
- Affichage des alarmes éventuelles

Caractéristiques techniques	NOVA165E	NOVA195E	NOVA235E
Capacité déshumidification 30° - 80% H.R (L/jour)	165	186	226
Capacité déshumidification 30° - 60% H.R (L/jour)	132	145	170
Capacité déshumidification 27° - 60% H.R (L/jour)	119	130	153
Capacité déshumidification 20° - 60% H.R (L/jour)	82	93	115
Débit air nominal (m3/h)	1000	1200	1500
Pression statique utile (Pa)	40	40	40
Niveau sonore (db(A))	50	52	54
Puissance batterie eau chaude (kW)	10,1	11,5	14,5
Pertes de charge batterie eau sans vanne (kPa)	14	18	32
Pertes de charge batterie eau avec vanne (kPa)	24	31	52
Puissance résistances électriques (kW)	4	4	7,2
Alimentation (V/ph/Hz)	----- 230 / 1 / 50 -----		400 /3+N / 50
Puissance nominale (kW)	2,5	2,6	4
Max puissance (kW)	3,1	3,2	4,9
Courant nominal (A)	11,6	12,4	7,9
Max courant (A)	14,4	15	9,5
Courant de démarrage (A)	63	63	49,9
Puissance nominale avec résistances électriques (kW)	6,5	6,6	11,2
Max puissance avec résistances électriques (kW)	7,1	7,2	12,1
Courant nominal avec résistances électriques (A)	29	29,8	39,2
Courant max avec résistances électriques (A)	31,8	32,4	40,8
Courant de démarrage avec résistances électriques (A)	80,4	80,4	81,2
Température de fonctionnement (°C)	----- 12 - 36 -----		
Humidité de fonctionnement (%)	----- 45 - 95 -----		
Réfrigérant	----- R410A -----		
Protection électrique (A)	0,60kG	0,95kG	50 A

**GARANTIE 2 ANS**

Code	Désignation abrégée	Désignation	Cond <sup>t</sup> livraison	Prix €
051105-600140	NOVA195E	Déshumidificateur console 1200m <sup>3</sup> /h	1	13 149,00

## DÉSHUMIDIFICATEURS ENCASTRÉS

Ils sont utilisables dans les mêmes conditions que les consoles apparentes. Conformément à la réglementation en vigueur, tout appareil électrique doit être au minimum à 2 mètres du bord de la piscine ou d'un point d'eau (pédiluve, douche...).

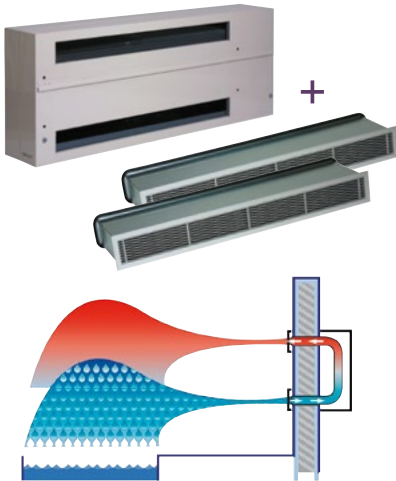

### CONSOLE ENCASTRÉE

Elle est installée derrière un mur, ou tout simplement encastrée dans un meuble sur mesure (non fourni). L'air humide en provenance du local est aspiré par le ventilateur du déshumidificateur. L'air traversant l'évaporateur est refroidi en dessous du point de rosée, la vapeur est condensée en liquide, qui est évacué. L'air sec passe ensuite sur le condenseur où il est réchauffé puis renvoyé vers le local piscine. Après passage dans le déshumidificateur la température de l'air augmente de 5°C en moyenne.

#### Construction :

- Carrosserie en tôle d'acier galvanisé gris anthracite époxy
- L'écoulement des condensats est placé dans le fond de l'appareil
- Compresseur rotatif
- Ventilateur(s) radial(aux)
- Hygrostat intégré
- Livré avec 2 manchettes extensibles avec filtre et grilles aluminium

Caractéristiques techniques	DESHUCONSOLENCAS35	DESHUCONSOLENCAS45	DESHUCONSOLENCAS65
Dimensions HxLxP	800x950x315mm	800x1260x315mm	800x1800x315mm
Niveau sonore à 1m	47dB(A)	49 dB(A)	51 dB(A)
Déshumidification à 30°C/80%HR	50L/24h	69L/24h	100L/24h
Déshumidification à 28°C/60%HR	29L/24h	42L/24h	60L/24h
Déshumidification à 20°C/60%HR	17L/24h	24L/24h	34L/24h
Déshumidification à 10°C/60%HR	10L/24h	12L/24h	17L/24h
Plage de fonctionnement humidité	----- 40-100%HR -----		
Plage de fonctionnement température	----- 10-36°C -----		
Débit d'air	250m³/h	500m³/h	750m³/h
Alimentation électrique	----- 230V -----		
Puissance absorbée à 28°C/60%HR	0,62kW	0,86kW	1,30kW
Puissance absorbée maximum	0,72kW	1,05kW	1,65kW
Intensité maximum	2,8A	4,3A	7,2A
Quantité de réfrigérant R407C	0,60kG	0,95kG	1,6kG
Diamètre d'évacuation des condensats	----- 15x21mm[1/2»] -----		

**GARANTIE 2 ANS**

Code	Désignation abrégée	Désignation	Cond' livraison	Prix €
051105-510035	DESHUCONSOLENCAS40T	Déshumidificateur encastré complet 400m³/hCDP40T	1	<b>5 599,00</b>
051105-510045	DESHUCONSOLENCAS50	Déshumidificateur encastré complet 680m³/hCDP50T	1	<b>6 799,00</b>
051105-510065	DESHUCONSOLENCAS70	Déshumidificateur encastré complet 900m³/hCDP70T	1	<b>9 299,00</b>

## GAINABLE

Les déshumidificateurs gainables sont conçus pour offrir une grande facilité de montage. Une série d'options est proposée, notamment la possibilité d'installer une batterie de chauffage à eau chaude ou électrique sur la gaine de soufflage du déshumidificateur. De plus, 10 à 15% d'air neuf peuvent être fournis au local grâce à l'installation d'une gaine raccordée à l'aspiration du déshumidificateur.

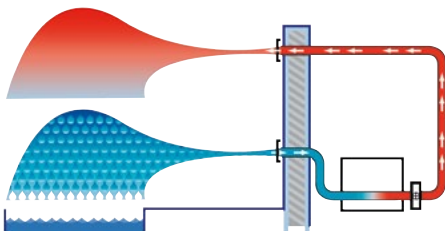

Les choix techniques sont multiples et variés : soufflage latéral, reprise frontale selon les ouvertures des portes et la position des murs, traitement d'air neuf... Cette solution se prête à n'importe quel type d'installation de la plus petite à la plus ambitieuse ! N'hésitez pas à consulter votre commercial pour une étude spécifique.

# Contrôle et équipement F-gaz

## CONTRÔLE DES APPAREILS DE MESURE

Pour répondre à vos attentes et améliorer notre service de proximité, nous avons organisé un service de contrôle des appareils de mesure conformément à la nouvelle réglementation « F-Gaz ».

**GARANTIE 2 ANS**

Code	Désignation abrégée	Désignation	Cond <sup>t</sup> livraison	Prix €
050901-000006	CONTROLE45OUTIL	Contrôle Etalonnage CLIMLAB pour lot 4/5 outils	1	160,00
050901-000007	CONTROLE1OUTIL	Contrôle Etalonnage CLIMLAB pour 1 outil	1	49,00
050901-000009	CONTROLE2OUTILS	Contrôle Etalonnage CLIMLAB pour 2 outils	1	90,00
050901-000008	CONTROLE3OUTILS	Contrôle Etalonnage CLIMLAB pour 3 outils	1	129,00

## ÉQUIPEMENT F-GAZ

[www.cd-sud.com](http://www.cd-sud.com)

Retrouvez sur notre site internet tous les formulaires de la réglementation F-Gaz !



### KIT DE MARQUAGE

Il comprend :

- 1 carnet de 24 fiches 3 feuillets Cerfa n° 15497\*02 + l'annexe 1 (Articles R. 541-45 et R. 543-82 du code de l'environnement - Arrêté du 19 avril 2017)
- 24 étiquettes de marquage
- Autocollants réglementaires pour le contrôle d'étanchéité :
  - 48 étiquettes «équipement étanche»
  - 24 étiquettes «équipement non étanche»
  - 1 feutre noir indélébile résistant aux UV.

**GARANTIE 2 ANS**

Code	Désignation abrégée	Désignation	Cond <sup>t</sup> livraison	Prix €
050911-000019	KITDEMARQUAGE2017	Kit de marquage F-gaz 2017 cerfa 15497*02	1	67,90

## KIT F-GAZ

Le kit comprend :

- Une station de récupération TF-VRR12L-R32,
- Une malette avec manifold 2V TF-VMG-2-R410A et flexibles
- Une balance électronique TF-VES100A
- Un détecteur de fuites TF-VML-1
- Un thermomètre digital TF-TAP3

**VALUE®**



Code	Désignation abrégée	Désignation	Cond <sup>t</sup> livraison	Prix €
050911-000025	KITFGAZ	KIT F GAZ Kit d'outillage F-gaz complet	1	3 149,00

# Vide et recyclage



## POMPE A VIDE R32 À DOUBLE ÉTAGE

### + PRODUIT

- Avec manomètre + electrovanne intégrés

Désignation abrégée	Débit (l/mn)	Vide final	Puissance (CV)	Raccord flexible (flare)	Capacité d'huile (ml)	Dimensions (mm)	Poids (kg)
POMPEAVIDE70LR32	70	15 micron	1/3 HP	1/4" SAE	200	318x124x237	9
POMPEAVIDE100LR32	100	15 micron	1/2 HP	1/4" SAE	325	338x138x249	11



Code	Désignation abrégée	Désignation	Cond <sup>t</sup> livraison	Prix €
050902-000099	POMPEAVIDE70LR32	Pompe à vide TF-Vi225-R32 VALUE 70 L/mn	1	369,50
050902-000100	POMPEAVIDE100LR32	Pompe à vide TF-Vi240-R32 VALUE 100 L/mn	1	589,90



### + PRODUIT

- Manifold 4 ports, ultra résistant, poids 13,6kg
- Capacité 237ml
- Débit 141L/min

Nouveau système de changement d'huile RunQuick :

- Évacuation facilitée et plus rapide
- Réservoir d'huile rétro-éclairé pour visualiser l'état de l'huile et du système
- Système anti-retour de l'huile
- Résistant à l'eau

Désignation abrégée	Débit (l/mn)	Vide final	Puissance (CV)	Raccord flexible (flare)	Capacité d'huile (ml)	Dimensions (mm)	Poids (kg)
POMPEAVIDE141LR32	141	2 Pa	1/3 HP	1/4" 3/8" 1/2"	237	235x315x450	13,6



Code	Désignation abrégée	Désignation	Cond <sup>t</sup> livraison	Prix €
050902-100142	POMPEAVIDE141L	Pompe à vide VP55INT R32 FIELDPIECE 141 L/mn	1	799,90

## HUILE POUR POMPE À VIDE

Elle doit être remplacée toutes les 50 heures d'utilisation ou au moins une fois par an.



Code	Désignation abrégée	Désignation	Cond <sup>t</sup> livraison	Prix €
050902-000011	POMPEHUILE	Huile pour pompe à vide 1L	1	21,60

## STATIONS DE RÉCUPÉRATION



	TF-VRR12L-R32
Réfrigérants	R12-R32-R134A-R22-R401A-R401B-R401C-R402A-R402B-R404A-R406A-R407A-R407B-R407C-R407D-R408A-R409A-R410A-R411A-R411B-R412A-R500-R502-R507-R509
Alimentation (Hz)	230V/50Hz
Compresseur	Compresseur à piston sec, refroidi à l'air, 1 piston
Coupure de sécurité	38,5 bar / 3850 kPa (558 psi)
Température d'utilisation	0-40°C
Dimensions (mm)	400 x 250 x 355
Poids (kg)	13

Code	Désignation abrégée	Désignation	Cond <sup>t</sup> livraison	Prix €
050902-000018	STATIONRECUPTFVRR12L	Station de récupération TF-VRR12L-R32 VALUE	1	1 358,60

### + PRODUIT

- Ultra légère 10kg
- Compacte : 376mm x 250mm x 344mm
- Écran LCD
- Coque anti-choc
- Résistante à l'eau



	MR45INT R32
Réfrigérants	R12-R32-R134A-R22-R401A-R401B-R401C-R402A-R402B-R404A-R406A-R407A-R407B-R407C-R407D-R408A-R409A-R410A-R411A-R411B-R412A-R500-R502-R507-R509
Alimentation (Hz)	230V/50Hz
Compresseur	Alternatif à double piston (sans huile)
Coupure de sécurité	38,5 bar / 3850 kPa (558 psi)
Température d'utilisation	0-50°C
Dimensions (mm)	376 x 250 x 344
Poids (kg)	10

Code	Désignation abrégée	Désignation	Cond <sup>t</sup> livraison	Prix €
050902-000019	STATIONRECUPMR45INT	Station de récupération MR45INT R32 FIELDPIECE	1	1 699,90



## FILTRES DÉSHYDRATEURS

Ils permettent la filtration et la déshydratation des circuits frigorifiques et assurent ainsi la neutralisation des acides. Ils se déclinent en deux versions :

- Les modèles simple flux, généralement montés sur des installations à un seul sens de fonctionnement (climatisation froid seul ou station de récupération),
- Les modèles double flux pour les installations réversibles.

Ils sont compatibles avec la majorité des HFC, HCFC, CFC (sauf le R32) ainsi qu'avec leurs huiles et additifs associés, sans aucune désorption, même à température élevée. Si possible et pour plus d'efficacité, les filtres déshydrateurs doivent être montés verticalement sur la conduite.

### BON À SAVOIR

Pour des filtres compatibles au R32, nous consulter.



Désignation abrégée	Raccords (à visser)	Dimensions Ø x L (mm)	Températures mini - maxi (°C)
FILTRE 1/4 MM	1/4 flare	58 x 119	de -40 à 65

Code	Désignation abrégée	Désignation	Cond <sup>t</sup> livraison	Prix €
050907-000014	FILTRE-1/4-MM	Filtre 1/4 MM 58x119mm pour station récupération	1	<b>22,90</b>
050907-000015	FILTRE14MMDD	Filtre 1/4 MM double flux Carly	1	<b>78,80</b>
050907-000016	FILTRE38MMDD	Filtre 3/8 MM double flux Carly	1	<b>78,80</b>

## BALANCES ÉLECTRONIQUES



### BALANCE PROGRAMMABLE

- Mesure précise
- Vanne solénoïde précise
- Coupure automatique
- Indication de la quantité de charge
- Alarme



#### CARACTÉRISTIQUES TECHNIQUES

- Dimensions du plateau : 237 x 237mm
- Poids : 6,5kg

Code	Désignation abrégée	Désignation	Cond <sup>t</sup> livraison	Prix €
050903-000012	BALANCEPROG100	Balance programmable TF-VES100B VALUE 100kg	1	418,90

### BALANCE SANS FIL

- Robuste
- Sans fil
- Résiste à l'eau
- Prises caoutchouc facilitant la préhension des bouteilles
- Connexion appli mobile Job Link
- Précision à 10g
- Poids jusqu'à 114kg



#### CARACTÉRISTIQUES TECHNIQUES

- Dimensions plateau : 235 x 235mm
- Poids : 3 kg

#### + PRODUIT

- Livrée avec sa housse de rangement
- Télécommande avec support magnétique puissant
- 6 piles AA
- Rangement de la télécommande intégré sous la balance



Code	Désignation abrégée	Désignation	Cond <sup>t</sup> livraison	Prix €
050903-000013	BALANCESANSFILSRS3	Balance sans fil SRS3 FIELDPIECE 114kg	1	527,90

DÉTECTEURS DE FUITES



DÉTECTEUR DE FUITES RAPTOR

Détecteur électronique pour tous les fluides frigorigènes halogénés.

CARACTÉRISTIQUES TECHNIQUES

Le détecteur de fuite Raptor offre une technologie de micro-traitement permettant une réponse précise et instantanée. 3 niveaux de sensibilité possibles avec 5 niveaux de détection. Détecte tous les réfrigérants CFC, HCFC et HFC.

+ PRODUIT

- Sonde flexible de 41 cm
- Compatible R32



Code	Désignation abrégée	Désignation	Cond <sup>t</sup> livraison	Prix €
050904-000001	DETECTEUR56100	Détecteur de fuites 3g/an 56100 MASTERCOOL	1	352,70
050904-000005	ELEMNTSENDETEEC56100	Elément sensible détect. fuites 56100 MASTERCOOL	1	41,30
050904-000006	PROTECTCAPTEURDET	Protection noire capteur détect 55100 MASTERCOOL	1	3,60



DÉTECTEUR DE FUITES TOUT GAZ

Détecte les gaz combustibles, l'hydrogène, les réfrigérants, ainsi que l'ensemble des CFC, HCFC, HFC.

Ce détecteur de fuite utilise un nouveau capteur de gaz à oxyde métallique pour la détection des chlorofluorocarbures et de leurs mélanges. Ce capteur en oxyde d'étain, particulièrement sensible et réactif, détecte la présence de niveaux extrêmement réduits de ces réfrigérants.

Le microprocesseur intégré dans l'appareil sélectionne automatiquement les meilleurs réglages afin de garantir une performance optimale.

Livré dans un coffret avec 2 piles "D", un flacon pour tester les fuites et des filtres de rechange.

BON À SAVOIR

Compatible R32

CARACTÉRISTIQUES TECHNIQUES

- Capteur intelligent qui tient compte des conditions de l'environnement, afin d'éviter les fausses alertes.
- Durée de vie : 2000 h
- Réfrigérants : HFC, CFC, HCFC et leurs mélanges. L'appareil a été testé et approuvé pour travailler avec le R1234yf ainsi que le R32 et le R410A.
- Niveau de sensibilité :
  - haute : 1,5 g/an
  - moyenne : 7 g/an
  - basse : 14 g/an
- Temps de réponse : inférieur à 1 seconde
- Batterie : 2 piles alcalines D 1200 mAh
- Autonomie : 60 h
- Plage de température d'utilisation : -17 à 49°C (0 à 120°F)
- Poids : 680g



Code	Désignation abrégée	Désignation	Cond <sup>t</sup> livraison	Prix €
050904-000008	DETECTEUR3	Détecteur de fuite tous gaz Mastercool 55800	1	621,50

# Mesure et poids



## DÉTECTEUR DE FUTES SRL2K7

### + PRODUIT

- 8h d'autonomie sur batterie
- Porteur magnétique
- Ultra léger : 400g
- Extreme précision
- Sensibilité à 2,83g/an
- Capteur infrarouge de pointe
- Durée de vie 10 ans
- CFC, HFC, HCFC et mélanges
- Recalibrage automatique



Code	Désignation abrégée	Désignation	Cond <sup>t</sup> livraison	Prix €
050904-000007	DETECTEURSRL2K7	Détecteur de fuites SRL2K7 FIELDPIECE 2,8g/an	1	684,50

## DÉTECTEUR DE FUTES 316-4



- Détecteur de fuites de précision < 3g/an
- Écran lumineux + alarme sonore
- Livré avec malette de transport
- Kit oreillette et constat de vérification
- Capteur et appareils garantis 2 ans

**GARANTIE 2 ANS**



Code	Désignation abrégée	Désignation	Cond <sup>t</sup> livraison	Prix €
050904-000009	DETECTEUR3164	Détecteur fuites TESTO 316-4 tous fluides + azote	1	1 039,90
050904-000011	CAPTEUR3164	Capteur remplacement détecteur TESTO 316-4	1	255,10

## THERMOMÈTRES

### THERMOMÈTRE DIGITAL

#### CARACTÉRISTIQUES TECHNIQUES

- Plage de température -50 à 250°C
- Mémorisation des températures mini et maxi
- Conversion de température °C/°F
- Sonde à piquer acier inoxydable
- Auto coupure, sauvegarde des données, alarme
- Résolution : 0,1°C



Code	Désignation abrégée	Désignation	Cond <sup>t</sup> livraison	Prix €
050904-800010	THERMOMETRE	Thermomètre digital TF-TAP3	1	34,40

### THERMOMÈTRE INFRAROUGE

Contrôle des températures sans contact, à visée laser, forme pistolet ergonomique, fonction hold/min/max.



#### CARACTÉRISTIQUES TECHNIQUES

- Précision IR 1,5°C
- Plage de température IR -30 à 300°C
- Résolution IR 0,1°C

**GARANTIE 2 ANS**



Code	Désignation abrégée	Désignation	Cond <sup>t</sup> livraison	Prix €
050904-800022	THERMOINFRA830T1	Thermomètre pistolet laser TESTO 830-T1	1	160,60

# Mesure et poids

## THERMOMÈTRE NUMÉRIQUE MULTI-SONDES

Ce thermomètre mesure deux températures simultanément à des endroits différents (T1 et T2).

La différence de ces deux valeurs est automatiquement affichée.



### CARACTÉRISTIQUES TECHNIQUES

- Fonction MAX permettant la lecture de la valeur maxi mesurée,
- Fonction HOLD fixant la dernière valeur affichée,
- Mesure en °C ou °F,
- Plage de mesure -50 à 1300°C,
- Précision 0,1°C,
- Autonomie de 200 heures avec indication batterie faible,
- Dimensions : 135 x 72 x 31mm
- Masse : 235g,
- Fourni avec deux sondes de température type thermocouple, protection antichocs et pile.



THERMOMULTI



THERMOSONDEFIL3M

Code	Désignation abrégée	Désignation	Cond't livraison	Prix €
050904-800030	THERMOMULTI	Thermomètre multi-sondes Mastercool 52228	1	224,90
050904-800035	THERMOSONDEFIL3M	Sonde 3m pour thermomètre multi-sondes 52228	1	48,00

## THERMO-ANÉMOMÈTRES

Mesure le taux d'humidité, la température d'air, point de rosée, température du bulbe humide, vitesse de l'air.



### MASTERCOOL 52236



Code	Désignation abrégée	Désignation	Cond't livraison	Prix €
050904-000010	ANEMOTHERM	Thermo-anémomètre Mastercool 52236	1	359,90

### TESTO 410i

Anémomètre à hélice Testo 410i peut se connecter via l'appli mobile Smart Probes.



### CARACTÉRISTIQUES TECHNIQUES

- Mesure la température de -20 à +60°C
- Vitesse volumétrique et débit d'air de 0,4 à 30m/s

**GARANTIE 2 ANS**



Code	Désignation abrégée	Désignation	Cond't livraison	Prix €
050901-800040	TESTO410I	Sonde à hélice connectée TESTO 410i	1	193,10

# Mesure et poids

## MULTIMÈTRES A PINCE

Multimètre compact robuste réagissant rapidement aux environnements changeants.



### FIELDPIECE SC260

#### CARACTÉRISTIQUES TECHNIQUES

- Étalonnage de température facile
- 40 mégaoohms avec résolution de 0,01
- Support magnétique intégré
- Écran rétro-éclairé
- Min., Max., Mémorisation



Code	Désignation abrégée	Désignation	Cond' livraison	Prix €
050904-000022	MULTIMETRESC260	Multimètre à pince FIELDPIECE SC260	1	296,10



### MASTERCool 52240

Code	Désignation abrégée	Désignation	Cond' livraison	Prix €
050904-000020	MULTIMETRE1	Multimètre à pince Mastercool 52240	1	329,90



### TESTO 770-3

La pince multimètre Testo 770 convient parfaitement pour les mesures sans contact du courant dans les armoires électriques. Une des deux branches de la pince peut être complètement rétractée dans l'appareil. Ce mécanisme de pince unique permet de saisir sans aucun problème les câbles dans les endroits exigus.

L'identification automatique des grandeurs de mesure garantit également la sécurité du travail : l'appareil identifie le courant continu ou alternatif dans l'étendue de mesure de courant / tension et sélectionne automatiquement d'autres paramètres telles que la résistance, la continuité, la diode et la capacité.

#### + PRODUIT

- Mécanisme de pince innovant facilitant le travail dans les lieux exigus
- Sélection AC/DC automatique pour le courant et la tension
- Grand écran à deux lignes
- Mesure la valeur effective réelle TRMS
- Fonctions complémentaires telles que la mesure du courant de démarrage la mesure de la puissance et des  $\mu\text{A}$
- Bluetooth et Application testo Smart Probes



**GARANTIE 2 ANS**

Code	Désignation abrégée	Désignation	Cond' livraison	Prix €
050904-000030	TESTO7703	Multimètre à pince TESTO 770-3	1	529,90

## TESTEUR DE TENSION

Le testeur de tension sans contact est doté d'une plage de mesure de 0 à 1000V. Il permet de réaliser un premier contrôle rapide.

Le Testo 745 indique la tension détectée par des signaux visuels et sonores. Sa performance est optimisée grâce au filtrage des signaux parasites haute fréquence.



### + PRODUIT

- Filtre bloquant les signaux parasites à haute fréquence.
- Sensibilité réglable
- Signal visuel et sonore
- Eclairage des points de mesure
- Étanche à l'eau et à la poussière selon l'indice IP 67

**GARANTIE 2 ANS**

Code	Désignation abrégée	Désignation	Cond <sup>t</sup> livraison	Prix €
050904-000035	TESTO745	Testeur de tension sans contact TESTO 745	1	75,50

## CONTRÔLEUR INVERTER

Cet appareil est destiné au test des platines électroniques inverter. Il permet de déterminer l'origine de la panne (carte inverter du groupe extérieur ou compresseur).



Équipé d'un connecteur détrompeur, il se branche en lieu et place du compresseur sur la majeure partie des produits de la gamme **série «M» Mitsubishi Electric**. Livré avec son connecteur pinces crocodiles, il permet de tester l'ensemble des appareils du marché, toutes marques confondues.

Code	Désignation abrégée	Désignation	Cond <sup>t</sup> livraison	Prix €
050904-000050	CHECKINVERTER	Contrôleur de Carte Inverter - Tous Modèles	1	339,90

# Mesure et poids

## MANIFOLDS



### MANIFOLDS 2 VOIES

Manifold R32, R407C, R410A livré en coffret avec 3 flexibles de 150 cm.



Code	Désignation abrégée	Désignation	Cond <sup>t</sup> livraison	Prix €
050901-240705	MANO2VR32150CM	Coffret manifold 2V Mastercool R32-R410A + 3 flexibles 150cm	1	339,90



### MANIFOLDS 2 VOIES

Livré avec 3 flexibles 150cm, coupe-tubes, dudgeonniere, ébavureur.



Code	Désignation abrégée	Désignation	Cond <sup>t</sup> livraison	Prix €
050901-241011	MANO2VACCESSOIRES	Coffret manifold 2V + accessoires outillage	1	369,90



### MANIFOLD NUMERIQUE 2 VOIES

**GARANTIE 2 ANS**

**#NOUVEAU**



Code	Désignation abrégée	Désignation	Cond <sup>t</sup> livraison	Prix €
050901-200241	MANO2VTESTO550S	Mano numérique 2 voies TESTO 550S tout gaz	1	769,90



### MANIFOLD NUMERIQUE 4 VOIES

**#NOUVEAU**



Code	Désignation abrégée	Désignation	Cond <sup>t</sup> livraison	Prix €
050901-200251	MANO4VTESTO557S	Mano numérique 4 voies TESTO 557S tout gaz	1	1 189,00



### MANIFOLD 4 VOIES



Code	Désignation abrégée	Désignation	Cond <sup>t</sup> livraison	Prix €
050901-200249	MANO4VTFVMG4	Manifolds 4V VALUE TF-VMG4, 4 flexibles 150cm	1	307,90



## DÉTENDEUR AZOTE



Code	Désignation abrégée	Désignation	Cond <sup>t</sup> livraison	Prix €
050901-200050	MANOAZOTE50	Coffret détendeur azote, flexibles 55 bar	1	459,90

## VACUOMÈTRES

## VACUOMÈTRE DIGITAL

**+ PRODUIT**

- Précision et fiabilité de la mesure
- Capteur de pression absolue sans maintenance
- Alarme optique
- Robuste et résistant à l'eau et aux saletés (IP42)

**GARANTIE 2 ANS**

Code	Désignation abrégée	Désignation	Cond <sup>t</sup> livraison	Prix €
050901-200005	TEST0552	Vacuomètre électronique connecté TESTO 552	1	356,90

## CARACTÉRISTIQUES TECHNIQUES

- + Simple :
  - Identifie rapidement et facilement le vide à l'aide des courbes affichées sur l'appli et/ou écran du manifold
  - Se connecte automatiquement à l'appli Testo Smart App et manifolds via Bluetooth
- Une application pour tout : Affichage, calculs, gestion client et rapport
- + Intelligent :
  - Raccord à 45° : raccordement facile sur toutes les installations

**#NOUVEAU**

Code	Désignation abrégée	Désignation	Cond <sup>t</sup> livraison	Prix €
050901-200006	TEST0552I	Vacuomètre électronique connecté TESTO 552 i	1	314,00



## VACUOMÈTRE A AIGUILLES



Code	Désignation abrégée	Désignation	Cond <sup>t</sup> livraison	Prix €
050901-200002	VACUOMETRE	Vacuomètre à aiguilles	1	48,00
050901-200001	MANO-VACUOMETRE	Mano-vacuomètre pour échange	1	34,60

## ACCESSOIRES DE MESURE

### FLEXIBLES



Code	Désignation abrégée	Désignation	Cond <sup>t</sup> livraison	Prix €
050901-141501	FLEXIBLES-1/4VANNES	Flexibles 1/4 - 50 bar avec vanne	1	94,00
050901-141001	FLEXIBLES1000X14X516	Flexibles 1/4-5/16 R32-R410 - 206 bar, vanne	1	94,40
050901-010014	JOINT FLEXIBLE1/4	Joint pour flexible 1/4 - lot de 10	1	8,70
050901-010410	JOINTFLEXIBLE516	Joint pour flexible 5/16 - lot de 10	1	10,90
050901-000011	ADAPTATEUR.FLEX	Adaptateur flexible R410A MF 1/4-5/16 100mm	1	18,80



**+ PRODUIT**

- Longueur : 5m

**VALUE**<sup>®</sup>

**#NOUVEAU**

Code	Désignation abrégée	Désignation	Cond <sup>t</sup> livraison	Prix €
050901-141502	FLEXIBLEJAUNE1414L5M	Flexible jaune 1/4-1/4 long 5m R32-R410	1	64,00



**JAVAC**

**#NOUVEAU**

Code	Désignation abrégée	Désignation	Cond <sup>t</sup> livraison	Prix €
050901-141003	FLEXSAFESEAL1414	Flexibles SAFE SEAL 1/4-1/4 183cm R407 - 207 bar + 3 vannes	1	146,00
050901-141002	FLEXSAFESEAL14516	Flexibles SAFE SEAL 1/4-5/16 183cm R32-R410 - 276 bar + 3 vannes	1	167,00



### RACCORDS RAPIDES AUTO-OBSTRUANTS

Code	Désignation abrégée	Désignation	Cond <sup>t</sup> livraison	Prix €
050901-000018	VANNEDESERVICE516	Vanne de service 5/16	1	68,20
050901-000020	COUPLEUR AUTO BP	Coupleur rapide auto BP	1	52,40
050901-000021	COUPLEUR AUTO HP	Coupleur rapide auto HP	1	52,40



Code	Désignation abrégée	Désignation	Cond <sup>t</sup> livraison	Prix €
050901-000022	RACCORDRAPIDECOUD516	Raccord rapide coudé 5/16 SAE	1	81,30
050901-000023	RACCORDRAPIDECOUD14	Raccord rapide coudé 1/4 SAE	1	72,30
050901-000024	RACCORDRAPIDEDROI516	Raccord rapide droit 5/16 SAE	1	68,20
050901-000025	RACCORDRAPIDEDROIT14	Raccord rapide droit 1/4 SAE	1	59,80





## DÉMONTE SCHRADER

Code	Désignation abrégée	Désignation	Cond <sup>t</sup> livraison	Prix €
050905-000301	DEMONTSCH.PM	Démonte-schrader tom-pouce	1	19,40
050905-000302	DEMONTSCH410	Démonte-schrader pour systèmes R410	1	106,50
050905-000305	VALVEREMPL14	Valve de remplacement 1/4 pour schrader	6	9,80

## OUTILLAGE CUIVRE, MULTICOUCHES ET PVC



## DUDGEONNIÈRE

#NOUVEAU

Code	Désignation abrégée	Désignation	Cond <sup>t</sup> livraison	Prix €
050905-000420	DUDGEONNIERE4	Dudgeonniere excentrique Black Diamond 1/4-3/4	1	192,10
050905-000451	DUDGVET19LI	Dudgeonniere électrique TF-VET19Li batterie Lithium 1/4-3/4	1	831,60

## CLÉ DYNAMOMÉTRIQUE

## + PRODUIT

- Simple et rapide d'utilisation
- Alerte sonore et visuelle grâce à son écran digital
- Tête de serrage ajustable
- Précision de +/- 2 %
- Direction de rotation réversible
- Indicateur sonore et lumineux d'atteinte de l'une des neuf valeurs de mesures configurables

#NOUVEAU



Code	Désignation abrégée	Désignation	Cond <sup>t</sup> livraison	Prix €
050905-000700	CLEDYNAMODIGITALE	Clé dynamométrique digitale TF-DW085BN	1	419,00



## ÉBAVUREURS

Code	Désignation abrégée	Désignation	Cond <sup>t</sup> livraison	Prix €
050905-000501	EBAVUREUR2	Ebavureur	1	42,30
050905-000101	COUTEAUEBAV2	Couteau ébavureur	1	35,50

# Mesure et poids



## CINTREUSES

Code	Désignation abrégée	Désignation	Cond <sup>t</sup> livraison	Prix €
050905-000092	CINTREUSEARBALETEBD	Cintreuse arbalette du 3/8 au 7/8	1	752,80

**#NOUVEAU**



Code	Désignation abrégée	Désignation	Cond <sup>t</sup> livraison	Prix €
050914-100200	CINTREUSEMCMCSR	Cintreuse multicouche MSR 16 à 32mm	1	999,00



## FILS A CINTRER

Idéal pour cintrer son tube frigorifique sans enlever l'isolant. Il se glisse à l'intérieur du tube et se retire tout aussi facilement après avoir réalisé le cintré.

Code	Désignation abrégée	Désignation	Cond <sup>t</sup> livraison	Prix €
050905-000750	FILSACINTRER	Fils à cintrer 1/4-3/8-1/2-5/8 x 4m	1	135,40

## COUPE-TUBES



Code	Désignation abrégée	Désignation	Cond <sup>t</sup> livraison	Prix €
050907-000010	COUPETUBEMINI5	Coupe-tube Black Diamond 1/8-7/8 sur ressort	1	29,70
050907-000012	MOLETTECOUPETUBEMINI	Molettes pour coupe-tube MINI5 Black Diamond	1	25,00
050907-000025	COUPETUBEGM5	Coupe-tube Black Diamond 1/8-1"1/4 sur ressort	1	58,90
050907-000026	MOLETTESCOUPETUBEGM5	Molettes pour coupe-tube GM5 Black Diamond	1	38,80

## COUPE-TUBES PVC

**#NOUVEAU**



Code	Désignation abrégée	Désignation	Cond <sup>t</sup> livraison	Prix €
050914-100100	CTROCUT	Coupe-tube ROCUT tube pvc diam 42mm	1	150,00

## PINCE PVC



Code	Désignation abrégée	Désignation	Cond <sup>t</sup> livraison	Prix €
050905-000630	PINCEPVC	Pince coupante PVC diam 6 à 42mm	1	24,60

## SCIE FIL PVC

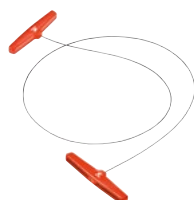

Code	Désignation abrégée	Désignation	Cond <sup>t</sup> livraison	Prix €
050905-000631	SCIEFILPVC	Scie à fil pour tuyau PVC	1	33,40

## SERTISSAGE



## SERTISSEUSE ROMAX

## CARACTÉRISTIQUES TECHNIQUES

- Le coffret sertisseuse comprend :
- 1 sertisseuse ROMAX Compact TT
  - 3 mâchoires TH 16-20-26
  - 1 batterie 2Ah
  - 1 chargeur

#NOUVEAU



Code	Désignation abrégée	Désignation	Cond <sup>t</sup> livraison	Prix €
050914-100043	SERTISSEUSEROMAX	Sertisseuse ROMAX Compact TT complète	1	2 573,30
050914-100041	MACHOIRETH32ROMAX	Mâchoires TH 32 sertisseuse ROMAX Compact	1	291,55



## MÂCHOIRES ROTHENBERGER

#NOUVEAU

Code	Désignation abrégée	Désignation	Cond <sup>t</sup> livraison	Prix €
050914-100050	MACHOIREFRIGOROTH	Mâchoires frigo 1/4-3/8-1/2-5/8-3/4-7/8-1"-1"1/8 + tampons + coupe-tube	1	3 133,30

## CEINTURE CHAUFFANTE



Code	Désignation abrégée	Désignation	Cond <sup>t</sup> livraison	Prix €
050907-000009	CEINTURECHAUFF	Ceinture chauffante pour bouteille de gaz	1	225,70

## PEIGNE À AILETTES



Tenue	Désignation abrégée	Désignation	Cond <sup>t</sup> livraison	Prix €
050905-000610	PEIGNE/AILET	Peigne à ailettes 6 côtés	1	10,50

## MIROIR TÉLESCOPIQUE



Tenue	Désignation abrégée	Désignation	Cond <sup>t</sup> livraison	Prix €
050905-000510	MIROIRPOCHE	Miroir télescopique de poche	1	15,90

## SOUFFLEUR D'AIR



Tenue	Désignation abrégée	Désignation	Cond <sup>t</sup> livraison	Prix €
050402-000010	SOUFFLEUR	Souffleur d'Air 220V 2,7M3/H	1	234,10

# Outillage électroportatif

## OUTILS DE PERÇAGE



### CAROTTEUSE A SEC

Avec la carotteuse Maxima Caromax 1800, fini les problèmes de poussière et de perçage à l'eau : le béton armé ne vous résistera plus. La technologie de micro-vibration associée à une puissance de 1800W, la CAROMAX 1800 peut supporter un foret de diamètre jusqu'à 202mm. Elle se distingue par sa facilité d'utilisation, sa capacité de forer rapidement le béton armé à sec. Elle est équipée d'un embrayage mécanique et électronique qui assurent sécurité et résistance à l'utilisateur. Elle peut être utilisée avec ou sans kit d'aspiration montée avec les trépan correspondants.

#### + PRODUIT

- Livrée dans un coffret de transport avec un adaptateur rapide M18-M16, une pointe de centrage SDS, une rallonge M18F-M16M de 250mm, clés de services et 2 rondelles antiblock en cuivre.



#### CARACTÉRISTIQUES TECHNIQUES

- Puissance : 1800W
- Diamètre de forage : 32-202mm
- Couple : 19 Nm
- Micro-percussion : 33 000 coups/min de 0,1 joules
- Vitesse : 1650 tours/min
- Raccords : M18
- Embrayage : mécanique + électronique
- Poids seule : 5,2kg

Code	Désignation abrégée	Désignation	Cond <sup>t</sup> livraison	Prix €
050913-200010	CAROTTEUSCAROMAX1800	Carotteuse CAROMAX 1800 MAXIMA 1800 watt	1	2 849,00

### KIT D'ASPIRATION

Coffret pratique et fonctionnel contenant tout le nécessaire pour aspirer les poussières. Comprend : 1 tête rotative, 2 clés plates de 36 et 41, 9 plaques de centrage 112-122-127-132-142-152-162-182-205, 2 bagues anti-blocage et une rallonge de 250 mm long 1"1/4M - 1"1/4F.



Code	Désignation abrégée	Désignation	Cond <sup>t</sup> livraison	Prix €
050913-200015	KITASPICAROT	Kit aspiration pour carotteuse CAROMAX 1800	1	1 499,00

### ASPIRATEUR PROFESSIONNEL

Utilisé pour l'aspiration des poussières et des liquides, l'aspirateur SPIRAMAX 1200 possède un réservoir de 25 litres. Livré avec un tuyau de 4,5m long et un câble électrique de 8m long.



#### CARACTÉRISTIQUES TECHNIQUES

- Nettoyage automatique des filtres par pulsations électromagnétiques
- Dimensions : 57x36x37cm
- Poids : 12 kg

Code	Désignation abrégée	Désignation	Cond <sup>t</sup> livraison	Prix €
050913-200020	ASPIRATEUR	Aspirateur pro 1200W 25L pour CAROMAX 1800	1	1 489,00



## COLONNE DE PERÇAGE VERTICAL

Code	Désignation abrégée	Désignation	Cond <sup>t</sup> livraison	Prix €
050913-200030	COL160IN	Colonne de supportage inclinable pour CAROMAX 1800	1	1 879,40
050913-200035	COLLREDUCT6049	Collier de reduction 60/49 pour CAROMAX 1800	1	76,10

## TRÉPANS DIAMANT A SEC

Le foret aspiration 300 a été spécialement conçu pour les travaux nécessitant l'aspiration des poussières. Ne s'utilise que sur une caroteuse montée avec un kit d'aspiration. Il possède le même segment diamanté que celui des forets de 150mm de long. Il peut donc forer à sec des matériaux comme le béton armé, les briques, les tuiles et le béton.

- Longueur de coupe : 300mm
- Diamètres disponibles : du 32 au 205mm



Code	Désignation abrégée	Désignation	Cond <sup>t</sup> livraison	Prix €
050913-200042	TREPANASPI42	Trépan diamant à sec Ø42x300mm CAROMAX 1800	1	337,00
050913-200052	TREPANASPI52	Trépan diamant à sec Ø52x300mm CAROMAX 1800	1	352,00
050913-200057	TREPANASPI57	Trépan diamant à sec Ø57x300mm CAROMAX 1800	1	367,40
050913-200062	TREPANASPI62	Trépan diamant à sec Ø62x300mm CAROMAX 1800	1	392,60
050913-200068	TREPANASPI68	Trépan diamant à sec Ø68x300mm CAROMAX 1800	1	409,40
050913-200082	TREPANASPI82	Trépan diamant à sec Ø82x300mm CAROMAX 1800	1	472,40
050913-200102	TREPANASPI102	Trépan diamant à sec Ø102x300mm CAROMAX 1800	1	570,10
050913-200112	TREPANASPI112	Trépan diamant à sec Ø112x300mm CAROMAX 1800	1	666,70
050913-200127	TREPANASPI127	Trépan diamant à sec Ø127x300mm CAROMAX 1800	1	772,70
050913-200142	TREPANASPI142	Trépan diamant à sec Ø142x300mm CAROMAX 1800	1	883,00
050913-200162	TREPANASPI162	Trépan diamant à sec Ø162x300mm CAROMAX 1800	1	1 049,00
050913-200205	TREPANASPI205	Trépan diamant à sec Ø205x300mm CAROMAX 1800	1	1 199,00

## TRÉPAN LASER OR SPIRALÉ

Il s'agit du foret le plus rapide et le plus performant conçu spécialement pour le forage à sec du béton armé. L'aspect spiralé et conique du corps, associé au segment crénelé de forme concave ou convexe réduisent les frottements et permettent d'évacuer les poussières.

### + PRODUIT

- Longueur 150mm



Code	Désignation abrégée	Désignation	Cond' livraison	Prix €
050913-220032	TREPANLASERORSPIR32	Trépan laser or spiral diam 32 M16 x 150mm	1	269,80
050913-220057	TREPANLASERORSPIR57	Trépan laser or spiral diam 57 M16 x 150mm	1	312,80
050913-220078	TREPANLASERORSPIR68	Trépan laser or spiral diam 68 M16 x 150mm	1	329,90
050913-220092	TREPANLASERORSPIR82	Trépan laser or spiral diam 82 M16 x 150mm	1	349,60
050913-220113	TREPANLASERORSPIR112	Trépan laser or spiral diam 112 M16 x 150mm	1	464,90
050913-220205	TREPANLASERORSPIR205	Trépan laser or spiral diam 205 M16 x 150mm	1	899,80



## ACCESSOIRES MAXIMA

Code	Désignation abrégée	Désignation	Cond' livraison	Prix €
050913-200115	PISTONCENTRAGE	Piston centrage 150/350 pour foret aspiration 300	1	329,90
050913-200022	BRIQUETTEAFFUTAGE	Brique d'affutage pour trépan aspiration 300	1	439,90
050913-200023	PLAQUECENTRAGE57	Plaque de centrage diam 57mm	1	36,30
050913-200024	PLAQUECENTRAGE68	Plaque de centrage diam 68mm	1	40,60
050913-200025	PLAQUECENTRAGE102	Plaque de centrage diam 102mm	1	42,50
050913-200026	MECHECENTRAGEL220D8	Mèche de centrage L220 diam 8 mm	1	26,30
050913-200027	RALLONGE250M16MM16F	Rallonge L250mm M16M-M16F MAXIMA	1	90,80
050913-200028	RALLONGE250M18MM16F	Rallonge L250mm M18M-M16M MAXIMA	1	90,80
050913-200029	ADAPTRAPIDE12GASF16	Adaptateur rapide 1/2GASF M16M	1	154,90
050913-200031	RACCORDHEXAG220MM16M	Raccord hexagonal 220MM M16M	1	80,30
050913-200032	RACCORDSDSPPLUS220M16	Raccord SDS PLUS 220mm M16	1	103,70



# Outillage électroportatif



## OUTILLAGE SPIT

Nouvelle gamme d'outillage électroportatif Spit spécialement dédiée aux professionnels.

Composez votre parc outils selon vos besoins. Outils nus, batteries et chargeurs vendus séparément.

Une autonomie à toute épreuve grâce aux batteries haute-performance interchangeables 5Ah.

Grâce à la nouvelle malette de rangement KEYBOX clipsable : + robuste, + flexible, rangez et transportez tous vos outils plus facilement.

Le service SAV SPIT répare et entretient les outils en 72 heures à partir de la réception de l'outil. Prise en charge de l'enlèvement de votre outil directement chez CD SUD.

### BON À SAVOIR

Enregistrez vos outils sur [www.spitpaslode.fr](http://www.spitpaslode.fr) et bénéficiez d'une extension de garantie supplémentaire d'1 an.

## VISSEUSE S18

Visseuse S18, 18V compacte et efficace, livrée en malette Keybox clipsable.

### + PRODUIT

- Simple et rapide d'utilisation
- Alerte sonore et visuelle grâce à son écran digital
- Tête de serrage ajustable
- Précision de +/- 2 %
- Direction de rotation réversible
- Indicateur sonore et lumineux d'atteinte de l'une des neuf valeurs de mesures configurables

### CARACTÉRISTIQUES TECHNIQUES

- Capacité 2Ah ou 5Ah
- Taille mandrin 2~13mm
- Vitesse à vide 500/1800 rpm
- Couple serrage 55Nm
- Poids EPTA 1.5kg



**#NOUVEAU**

Code	Désignation abrégée	Désignation	Cond <sup>t</sup> livraison	Prix €
050913-500002	VISSEUSES18SPIT18V	Perceuse visseuse S18 SPIT 18V sans batterie	1	136,00

## DISQUEUSE AG18

Disqueuse diamant D125 AG18, 18V pour le meulage et la découpe de divers matériaux livrée en malette Keybox clipsable.

### + PRODUIT

- Haute performance grâce au moteur brushless
- Durabilité maximale grâce au filtre anti-poussière
- Sécurité renforcée

### CARACTÉRISTIQUES TECHNIQUES

- Capacité 5Ah
- Emmanchement M14
- Diamètre disque 125mm
- Vitesse à vide 8500rpm
- Poids EPTA 2.4kg

**#NOUVEAU**



Code	Désignation abrégée	Désignation	Cond <sup>t</sup> livraison	Prix €
050913-500012	DISQUEUSEAG18SPIT18V	Disqueuse AG18 SPIT 18V diam 125 sans batterie	1	240,50

# Outillage électroportatif

## PERFORATEUR D18

Perforateur piqueur D18, 18V compact et léger avec moteur brushless, livré en malette Keybox clipsable.

### + PRODUIT

- 3 fonctions : perçage, percussion et burinage
- Réglage de l'orientation du burin
- Mandrin SDS+ une main pour faciliter le changement des forets et burins

### CARACTÉRISTIQUES TECHNIQUES

- Capacité 5Ah
- Energie d'impact 2J
- Vitesse à vide 1200rpm
- Poids EPTA 3 kg



**#NOUVEAU**

Code	Désignation abrégée	Désignation	Cond <sup>t</sup> livraison	Prix €
050913-500023	PERFOSDSD18SPIT18V	Perforateur SDS+ D18 SPIT 18V 2J sans batterie	1	345,50

## PACK ÉNERGIE 18V - 5AH

### CARACTÉRISTIQUES TECHNIQUES

- 2 batteries 18V 5Ah + 1 chargeur rapide
- Compatible avec tout l'électroportatif la gamme 18V Spit



**#NOUVEAU**

Code	Désignation abrégée	Désignation	Cond <sup>t</sup> livraison	Prix €
050913-500100	BATTERIES2X5AH18V	Pack batteries 2x5Ah 18V + chargeur	1	272,00

## OUTILS DE PERÇAGE LOURDS

# PROJAHN

### SYSTÈME DE CONNEXION PROCONNECT

Avec l'adaptateur breveté PROConnect, Projahn repousse les limites dans le domaine des outils pour les perçages lourds à partir du diamètre 32mm. Grâce au système PROConnect, une seule perceuse suffit pour utiliser tous les outils et et diamètres. La longueur souhaitée est obtenue par l'intermédiaire de rallonges.

Dimensions :

- Adaptateur : Ø30x190mm
- Rallonge : 320mm



Code	Désignation abrégée	Désignation	Cond <sup>t</sup> livraison	Prix €
050913-000081	ADAPTATEURPROCONNECT	Adaptateur PROCONNECT 30x190 mm	1	<b>429,50</b>



Code	Désignation abrégée	Désignation	Cond <sup>t</sup> livraison	Prix €
050913-000082	RALLONGESDSMAX320	Rallonge PROCONNECT SDS-MAX L 320mm	1	<b>93,40</b>

### TRÉPAN MONOBLOC

Le trépan monobloc Projahn permet un perçage précis et rapide grâce à une architecture des dents et du foret centreur spécifique. L'hélice courte assure un volume de perçage élevé et dégagement rapide des débris. La pointe de centrage permet un perçage rectiligne et sans risque de glisser. Adaptés aux matériaux lourds : béton armé, béton, maçonnerie, pierre naturelle.

- Dimension : Ø65x550mm



Code	Désignation abrégée	Désignation	Cond <sup>t</sup> livraison	Prix €
050913-000083	FMONOBLOCSDSMAX45	Foret monobloc SDS-MAX 45x550mm	1	<b>429,00</b>
050913-000084	FMONOBLOCSDSMAX55	Foret monobloc SDS-MAX 55x550mm	1	<b>469,00</b>
050913-000080	FMONOBLOCSDSMAX65	Foret monobloc SDS-MAX 65x550mm	1	<b>627,80</b>

### TRÉPAN COURONNE

Trépan couronne pour travaux lourds dans le béton, la maçonnerie et la pierre naturelle. Les dents en carbure permettent une progression rapide même dans les bétons les plus durs. Grâce à la diminution des vibrations, le cône 1/8 gagne en transmission de puissance et d'efficacité au moment du perçage. Le chase-mèche facilite le montage et le démontage de la couronne et du foret centreur.

- Kit complet : adaptateur SDS-max + foret centreur + trépan couronne + chase-mèche.



Code	Désignation abrégée	Désignation	Cond <sup>t</sup> livraison	Prix €
050913-000035	TREPANLOURD68MM	Trépan lourd Ø68x100mm pour béton, pierre, agglo	1	<b>314,90</b>

# Outillage électroportatif



## ADAPTATEUR

Code	Désignation abrégée	Désignation	Cond <sup>t</sup> livraison	Prix €
050913-000036	PORTETREPANLOURD	Adaptateur trépan lourd 1/8 SDS-MAX - 450mm long	1	226,90



## FORET CENTREUR

Code	Désignation abrégée	Désignation	Cond <sup>t</sup> livraison	Prix €
050913-000037	FORETCENTREUR11X120	Foret centreur Ø11x120mm pour trépan lourd 1/8	1	34,20



## CHASSE MECHE

Code	Désignation abrégée	Désignation	Cond <sup>t</sup> livraison	Prix €
050913-000038	CHASSEMECHETREPAN	Chasse mèche plat pour trépan lourd	1	26,30



## SYSTÈME VERSIO

Le système modulable par vissage VERSIO Projahn est une solution économique par sa souplesse d'utilisation, d'adaptabilité des différents éléments tant en diamètre (du diamètre 28 au diamètre 125 mm) qu'en profondeur de perçage. Utilisation sur tout type de marteau de forte puissance. Perce des trous parfaitement cylindriques dans le béton, la maçonnerie et la pierre.

### + PRODUIT

- Assemblage et désassemblage rapides et aisés
- Transmission maximale de l'énergie d'impact

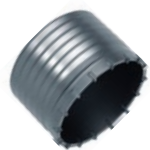

Code	Désignation abrégée	Désignation	Cond <sup>t</sup> livraison	Prix €
050913-000050	TREPANVERSIO68150	Trépan monobloc SDS-Max VERSIO Ø68x150mm	1	634,90
050913-000051	RALLONGEVERSIO280X25	Rallonge VERSIO 280 x 25mm	1	175,70
050913-000052	ADAPTSDSMAXVERSIO	Adaptateur SDS-Max VERSIO 13x185mm	1	150,20
050913-000053	TREPANCOUVERSIO68100	Trépan couronne VERSIO 68x100mm	1	360,00
050913-000054	FORETCENTVERSIO12155	Foret centreur VERSIO 12x155mm	1	66,70

# Outillage électroportatif



## PROJAHN

### FORET ROCKET 5 SDS-MAX

Spécialement conçus pour le béton armé et la pierre naturelle, les forets ROCKET 5 ont un profil agressif avec 5 pointes de frappe assurant ainsi une concentricité parfaite. Fabriqués à partir d'acier de haute qualité soigneusement sélectionné pour répondre aux conditions extrêmes. Leur plaquette carbure avec protection radiale empêche le blocage du foret. La pointe de centrage en plaquette carbure monobloc assure une longue durée de vie du foret et un perçage précis sans ripage sur le matériau. La géométrie à 4 hélices garantit un perçage stable, une progression optimale et la réduction des vibrations. Spécial électricité et condensats.

**#NOUVEAU**

Code	Désignation abrégée	Désignation	Cond <sup>t</sup> livraison	Prix €
050913-105002	PACK3ROCKET5SDSMAX	Pack 3 Forets ROCKET 5 SDS-Max 22x520mm, 26x520mm, 35x570mm	1	230,00
050913-105003	FR5SDSMAX22X520M	Foret ROCKET 5 SDS-Max 22x520mm / étui unitaire	1	119,00
050913-105004	FR5SDSMAX28X570M	Foret ROCKET 5 SDS-Max 28x570mm / étui unitaire	1	159,00
050913-105005	FR5SDSMAX35X570M	Foret ROCKET 5 SDS-Max 35x570mm / étui unitaire	1	216,00

### FORET ROCKET 5 SDS-PLUS

Composition du coffret : 5-6-8 x 110mm, 6-8-10-12 x 160mm.

Code	Désignation abrégée	Désignation	Cond <sup>t</sup> livraison	Prix €
050913-105001	COFFRETFORETSROCKET5	Coffret 25 forets ROCKET 5 SDS-Plus	1	99,20

Code	Désignation abrégée	Désignation	Cond <sup>t</sup> livraison	Prix €
050913-105110	FORETROCKET5SDSP5110	Foret ROCKET 5 SDS-Plus 5x110mm / tube de 1	1	12,50
050913-105140	FORETROCKET5SDSP5160	Foret ROCKET 5 SDS-Plus 5x160mm / tube de 1	1	15,50
050913-106110	FORETROCKET5SDSP6110	Foret ROCKET 5 SDS-Plus 6x110mm / tube de 1	1	13,50
050913-106160	FORETROCKET5SDSP6160	Foret ROCKET 5 SDS-Plus 6x160mm / tube de 1	1	16,70
050913-106210	FORETROCKET5SDSP6210	Foret ROCKET 5 SDS-Plus 6x210mm / tube de 1	1	17,10
050913-108160	FORETROCKET5SDSP8160	Foret ROCKET 5 SDS-Plus 8x160mm / tube de 1	1	18,90
050913-108210	FORETROCKET5SDSP8210	Foret ROCKET 5 SDS-Plus 8x210mm / tube de 1	1	18,70
050913-108260	FORETROCKET5SDSP8260	Foret ROCKET 5 SDS-Plus 8x260mm / tube de 1	1	21,10
050913-108610	FORETROCKET5SDSP8600	Foret ROCKET 5 SDS-Plus 8x600mm / tube de 1	1	59,10
050913-110160	FORETROCK5SDSP10160	Foret ROCKET 5 SDS-Plus 10x160mm / tube de 1	1	20,10
050913-110210	FORETROCK5SDSP10210	Foret ROCKET 5 SDS-Plus 10x210 mm / tube de 1	1	22,50
050913-110260	FORETROCK5SDSP10260	Foret ROCKET 5 SDS-Plus 10x260 mm / tube de 1	1	27,30
050913-110610	FORETROCK5SDSP10600	Foret ROCKET 5 SDS-Plus 10x600mm / tube de 1	1	61,40
050913-112160	FORETROCK5SDSP12160	Foret ROCKET 5 SDS-Plus 12x160 mm / tube de 1	1	44,00
050913-120610	FORETROCKET5SDS12600	Foret ROCKET 5 SDS-Plus 12x600mm / tube de 1	1	71,70

# Outillage électroportatif

Code	Désignation abrégée	Désignation	Cond <sup>t</sup> livraison	Prix €
050913-121100	FORETROCK5SDSP121000	Foret ROCKET 5 SDS-Plus 12x1000mm / tube de 1	1	159,50
050913-114160	FORETROCK5SDSP14160	Foret ROCKET 5 SDS-Plus 14x160mm / tube de 1	1	35,60
050913-140210	FORETROCK5SDSP14210	Foret ROCKET 5 SDS-Plus 14x210mm / tube de 1	1	37,60
050913-160260	FORETROCK5SDSP16260	Foret ROCKET 5 SDS-Plus 16x260mm / tube de 1	1	44,60
050913-161100	FORETROCK5SDSP161000	Foret ROCKET 5 SDS-Plus 16x1000mm / tube de 1	1	216,20

## OUTILS DE PERÇAGE LEGERS

### TRÉPAN SDS-PLUS

Idéal pour les spots et boîtiers de jonction et de dérivation, le trépan conique 5/44 convient pour les matériaux légers tels que briques, parpaings, béton léger. Le diamètre 68 comporte 8 dents et se monte sur les portes trépan RTAC SDS-Plus.



Code	Désignation abrégée	Désignation	Cond <sup>t</sup> livraison	Prix €
050913-000040	TREPANSUPPORTL300	Porte trépan SDS-Plus + foret centreur 300mm	1	121,70

Code	Désignation abrégée	Désignation	Cond <sup>t</sup> livraison	Prix €
050913-000041	TREPAN68LEGER	Trépan Ø68x44mm conique 5/44 TAC matériaux creux	1	159,50

### TRÉPAN SCIES-CLOCHE

Utilisation rapide pour des trous propres et précis. Recommandé pour des bois tendres et durs, plaques MDF, contre-plaqué, aggloméré, formica, placoplâtre, béton cellulaire et plastique. Se monte sur l'adaptateur Quick dont le foret centreur HSS 110mm pour bois et plastique peut être changé par le foret carbure 110mm pour pierre.

Dimensions :

- Scie-cloche : Ø68mm
- Foret centreur : 110mm



Code	Désignation abrégée	Désignation	Cond <sup>t</sup> livraison	Prix €
050913-000060	TREPAN68MATERIAUX	Trépan scie cloche 68mm placo, bois	1	58,70

Code	Désignation abrégée	Désignation	Cond <sup>t</sup> livraison	Prix €
050913-000072	FORETCENTREURCARBURE	Foret centreur carbure 110mm pierre	1	16,70

Code	Désignation abrégée	Désignation	Cond <sup>t</sup> livraison	Prix €
050913-000075	ARBREADAPTATEURQUICK	Adaptateur Quick-Lock foret HSS 110mm trepan 68	1	64,00

### COFFRET SCIE-CLOCHE ELECTRICITE



Code	Désignation abrégée	Désignation	Cond <sup>t</sup> livraison	Prix €
050913-400001	COFFRETSCIETREPAN	Coffret 13 scies trépan électricien Ø19-86mm	1	199,40

## OUTILS DE PERÇAGE METAUX



### COFFRET FORETS METAUX

Code	Désignation abrégée	Désignation	Cond <sup>t</sup> livraison	Prix €
050913-300001	COFFRETFORETMETAUXHSS	Coffret 25 forets métaux HSS Ø1-13mm	1	97,60



### COFFRET 3 FRAISES ÉTAGÉES

Code	Désignation abrégée	Désignation	Cond <sup>t</sup> livraison	Prix €
050913-400002	COF3FRAISEETAGEATO	Coffret 3 fraises étagées	1	181,60

## ACCESSOIRES DE COUPE



Code	Désignation abrégée	Désignation	Cond <sup>t</sup> livraison	Prix €
050913-500130	LAMESDESCIESABRE200	Lames de scie sabre bois + métal PM200VBI	5	22,20
050913-500211	DISQUEMEULEUSE125	Disque meuleuse tout matériaux Ø125 x 22.2 x 10mm	1	57,70
050913-500212	DISQUEMETALMAXDEWALT	Disque meuleuse Metalmax Dewalt Ø125x22.2x1.3mm	1	26,90
050913-500213	DISQUEMEULEUSEBETON	Disque meuleuse béton Dewalt Ø125x22.2x1.3mm	1	15,60

## OUTILS DE DESTRUCTION

**#NOUVEAU**



Code	Désignation abrégée	Désignation	Cond <sup>t</sup> livraison	Prix €
050913-161110	POINTESDSPLUS250	Pointe auto-affutante SDS-Plus 250mm	1	36,00
050913-161111	BURINSDSPLUS25020	Burin auto-affutant SDS-Plus 250x20mm	1	36,00
050913-161112	POINTESDSMAX400	Pointe auto-affutante SDS-Max 400mm	1	60,00
050913-161113	BURINSDSMAX40025	Burin auto-affutant SDS-Max 400x25mm	1	60,00

# Outillage à main

## OUTILS DE SERRAGE



### CLÉ À MOLETTE

Code	Désignation abrégée	Désignation	Cond <sup>t</sup> livraison	Prix €
050908-000126	CLEAMOLETTE8LG200MM	Clé à molette 8" Lg 200mm	1	21,30
050908-000128	CLEAMOLETTE10LG250MM	Clé à molette 10" Lg 250mm	1	29,30
050908-000130	CLEAMOLETTE12LG300MM	Clé à molette 12" Lg 300mm	1	41,30



### CLÉ À FOURCHE ET CLIQUET

Code	Désignation abrégée	Désignation	Cond <sup>t</sup> livraison	Prix €
050908-000131	CLEMIXTECLIQUET10	Clé à fourche et cliquet réversible 10mm	1	32,00
050908-000132	CLEMIXTECLIQUET13	Clé à fourche et cliquet réversible 13mm	1	36,00
050908-000133	CLEMIXTECLIQUET17	Clé à fourche et cliquet réversible 17mm	1	43,70



### CLÉ A PIPE

Code	Désignation abrégée	Désignation	Cond <sup>t</sup> livraison	Prix €
050908-000134	CLEAPIPE13MM	Clé à pipe débouchée 13mm	1	32,80
050908-000135	CLEAPIPE17MM	Clé à pipe débouchée 17mm	1	45,10

### COFFRET A CLIQUETS

Mini coffret d'embouts 1/4» pour toujours avoir sous la main le bon outil !

#### CARACTÉRISTIQUES TECHNIQUES

Se compose de 38 outils :

- 10 douilles 5,5-6-7-8-9-10-11-12-13-14mm
- 2 rallonges 50-100mm
- 1 clé à cliquets 48 dents
- 1 cardan
- 1 poignée emmanchée
- 1 adaptateur 1/4" F x 1/4" M
- 2 embouts plat 4,5-6,5mm
- 4 embouts Phillips N°1-2-2-3
- 4 embouts Pozidriv N°1-2-2-3
- 7 embouts Torx inviolables N°10-15-20-25-27-30-40
- 6 pans 3-4-5-6mm



Code	Désignation abrégée	Désignation	Cond <sup>t</sup> livraison	Prix €
050908-200010	COFFRETCLIQUET14	Coffret à cliquet compact PROJAHN 1/4, 38 outils	1	148,60



### CLÉ MÂLE LONGUE SPHÉRIQUE

Code	Désignation abrégée	Désignation	Cond <sup>t</sup> livraison	Prix €
050908-000452	9CLES AIMANT6PANSSP	Etui 9 clés aimantées 6 pans sphériques 1,5-10	1	45,60



### PINCE MULTI-PRISES

Code	Désignation abrégée	Désignation	Cond <sup>t</sup> livraison	Prix €
050908-000513	PINCEMULTIPRISES	Pince multiprise à verrouillage 250mm	1	49,20



## OUTILS DE DÉCOUPE



### CUTTER

Grâce à son chargeur, la lame de rechange s'introduit dans le magasin automatiquement sans risque de coupure.

Code	Désignation abrégée	Désignation	Cond <sup>t</sup> livraison	Prix €
050908-000304	CUTTER	Cutter	1	16,50
050908-000314	LAMEDECUTTER	Etui 10 lames de cutter	1	10,30



### PINCE DEMI-RONDE BEC LONG ÉFFILÉ

Code	Désignation abrégée	Désignation	Cond <sup>t</sup> livraison	Prix €
050908-000522	PINCE12RONDBECLONGS45	Pince 1/2 ronde bec long effilé coude 45° 200 mm	1	56,60



### PINCE COUPANTE DIAGONALE

Code	Désignation abrégée	Désignation	Cond <sup>t</sup> livraison	Prix €
050908-000542	PINCECOUPANTE160MM	Pince coupante 160mm	1	39,10



### PINCE MULTI-MATÉRIAUX

Code	Désignation abrégée	Désignation	Cond <sup>t</sup> livraison	Prix €
050908-000546	PINCESECATEUR	Pince sécateur multi-matériaux	1	28,60



### PINCE À DÉNUDER

Code	Désignation abrégée	Désignation	Cond <sup>t</sup> livraison	Prix €
050908-000562	PINCEADENUDER160MM	Pince à dénuder 160mm	1	37,70

# Outillage à main

## OUTILS DE VISSAGE



### TOURNEVIS ISOLÉS

Code	Désignation abrégée	Désignation	Cond <sup>t</sup> livraison	Prix €
050908-100002	TOURNEVISISOLES1000V	Tournevis isolés 1000V / lot de 7	1	53,10



### TROUSSE ELECTRICIEN

**#NOUVEAU**

Code	Désignation abrégée	Désignation	Cond <sup>t</sup> livraison	Prix €
050908-100003	TROUSSEELECTRICIEN12	Trousse électricien contenant 7 tournevis, 4 pinces et 1 cutter	1	249,00



### MINI TOURNEVIS

Mini tournevis porte embouts a cliquets 1/4"



Code	Désignation abrégée	Désignation	Cond <sup>t</sup> livraison	Prix €
050908-140008	MINTOURNPORTEEMBOUTS	Mini tournevis porte-embouts à cliquet 1/4"	1	31,90

### COFFRETS D'EMBOUTS

Coffret d'embouts XL 1/4" constitué de 71 pièces. Idéal pour visser dans des espaces réduits et difficiles d'accès.



#### CARACTÉRISTIQUES TECHNIQUES

Composition :

- Embouts 25 mm : 6 embouts plats 4-6mm, 12 embouts Phillips 3x1, 6x2, 3x3, 12 embouts Pozidriv 3x1, 6x2, 3x3, 9 embouts 6 pans 4-5-6mm, 21 embouts Torx 10-15-20-25-27-30-40
- Embouts 75mm : 2 embouts plats 4-6mm, 3 embouts Phillips 1-2-3, 2 embouts Pozidriv 1-2, 2 embouts Torx 20-25
- 1 porte-embout magnétique
- 1 porte-embout à serrage rapide

Code	Désignation abrégée	Désignation	Cond <sup>t</sup> livraison	Prix €
050908-200011	COFFRETEMBOUTS14	Coffret XL d'embouts couleur 1/4" 71 pièces	1	121,70

#### CARACTÉRISTIQUES TECHNIQUES

Composition :

Coffret 32 pièces comprenant :

- 2 embouts plats 4-5mm
- 4 PH 1-2-2-3
- 4 PZ1-2-2-3
- 7 TX 10-15-20-25-27-30-40
- 7 TX inviolables 10-15-20-25-27-30-40
- 6 pans 2-2.5-3-4-5-6mm
- 1 adaptateur 1/4x1/4 25 mm
- porte-embouts magnétique rétractable 60mm



Code	Désignation abrégée	Désignation	Cond <sup>t</sup> livraison	Prix €
050908-200012	COFFRETPMEMBOUTS	Coffret PM d'embouts couleur 1/4" PROJAHN - 32p	1	47,20

# Outillage à main



## ÉLEVATEUR ÉLECTRIQUE



Elevateur portable très stable grâce à ses 5 pieds dont 4 sont pourvus de rallonges réglables permettant une utilisation en escaliers ou en pente. Entraînement par treuil électrique 230V mono.

Utilisation manuelle possible par manivelle fournie ou visseuse électrique. Limiteur de charge intégré, coupure de levage en cas de surcharge.



Code	Désignation abrégée	Désignation	Cond <sup>t</sup> livraison	Prix €
051006-000011	ELEVATEURELEC90120	Elevateur électrique Black-Diamond 90-120 kgs	1	3 730,60

## TIGE TÉLESCOPIQUE

Tige télescopique avec aimant puissant pouvant lever jusqu'à 2kg et clip de fixation. Dimensions maxi 630mm de long.



Code	Désignation abrégée	Désignation	Cond <sup>t</sup> livraison	Prix €
050908-000007	TIGETELESOPKMAGNETK	Tige télescopique magnétique	1	22,00

## OUTILS ESSENTIELS



### VALISE A OUTILS

Code	Désignation abrégée	Désignation	Cond <sup>t</sup> livraison	Prix €
050908-000006	VALISEOUTIL149PIECES	Valise à outils 149 pièces	1	461,90



### MARTEAU

Code	Désignation abrégée	Désignation	Cond <sup>t</sup> livraison	Prix €
050908-000716	MARTEAU300G	Marteau 300g	1	29,20

### MÈTRE RUBAN AIMANTÉ

#### CARACTÉRISTIQUES TECHNIQUES

- Ruban nylon 5m x19mm
- Retour automatique
- Crochet ouvrant
- Blocage



Code	Désignation abrégée	Désignation	Cond <sup>t</sup> livraison	Prix €
050908-000753	METRE5MAIMANTE	Mètre ruban 5m aimanté	1	16,50

# Outillage à main



## NIVEAU À BULLE MAGNÉTIQUE

### CARACTÉRISTIQUES TECHNIQUES

- Corps massif en alliage léger
- Moulé sous pression
- Revêtement de protection par poudrage électrostatique

Code	Désignation abrégée	Désignation	Cond <sup>t</sup> livraison	Prix €
050908-000764	NIVEAUMAGNETIQUE30	Niveau à bulle magnétique 300mm	1	58,20



## CRAYON PICA DRY

### CARACTÉRISTIQUES TECHNIQUES

- Le marqueur de chantier pour artisans professionnels, avec un étui de protection contre la poussière, l'humidité et la casse
- Mines faciles à recharger à l'arrière
- Mine graphite FOR ALL 2B permet des marquages sur presque toutes les surfaces sèches, humides, lisses, rugueuses ou poussiéreuses
- Essuyable avec un chiffon humide

### + PRODUIT

- Marqueur pour trous profonds
- "Longlife Clip" pour une fixation forte et durable dans la poche pour utilisation avec une main
- Taille-crayon intégré dans l'étui de rangement



Code	Désignation abrégée	Désignation	Cond <sup>t</sup> livraison	Prix €
050908-000009	CRAYONPICADRYGRAP	Crayon PICA-DRY graphite	1	10,00
050908-000012	ETUI10MINESGRAPHPICA	Etui 10 mines graphite pour crayon PICA-DRY	1	6,90
050908-000013	ETUI10MINESCOULPICA	Etui 10 mines couleurs pour crayon PICA-DRY	1	6,90
050908-000040	CRAYONPICAINKNOIRE	Crayon PICA-INK encre noire	1	7,90
050908-000050	FEUTREPICACLASSICNOIR	Feutre PICA CLASSIC noir permanent pointe fine	1	1,80
050908-000051	FEUTREPICACLASSICBL	Feutre PICA CLASSIC blanc permanent pointe fine	1	2,90

# Le Photovoltaïque, une activité complémentaire pour les professionnels de la clim !

**PRENEZ  
UNE LONGUEUR  
D'AVANCE !**



## CD SUD vous accompagne :

- **Une solution de pose** pour les installateurs sans certification QualiPV
- Une large gamme de produits pour s'adapter à tous les budgets
- **Des marques performantes et fiables** de fabrication européenne
- **Une assistance administrative** pour la constitution des dossiers



SUNPOWER®



**ESDEC**  
INNOVATIVE MOUNTING SYSTEMS

Contactez votre commercial pour réaliser un chiffrage

# CONDITIONS GÉNÉRALES DE VENTES

**1. GENERALITES :** Toute passation, commande ou vente est soumise aux présentes conditions générales de ventes, et toutes les conditions générales de l'acheteur seront inapplicables y compris celles figurant au dos des bons de commandes.

Les prix et renseignements figurant sur nos catalogues, prospectus et tarifs ne sont donnés qu'à titre indicatif, et CD SUD se réserve le droit d'apporter sans préavis toutes modifications

## **2. VENTES :**

- 1) Sauf disposition contraire ou opération promotionnelle définissant un prix donné sur une période définie, les prix sont ceux en vigueur au moment de la confirmation de la commande.
- 2) Nos prix et conditions s'entendent départ nos magasins, ou départ usine pour marchandises non emballées.
- 3) Les commandes sont, sauf stipulation contraire, exécutées en qualité courante, avec les tolérances d'usage sans aucune responsabilité de notre part quant à l'emploi auquel l'acheteur les destine.
- 4) CD SUD se réserve le droit d'annuler les commandes mis à disposition dans nos agences dix jours après le délai de retrait demandé par le client si ce dernier ne s'est pas manifesté pour retirer les marchandises réservées.
- 5) Toute commande spéciale sortant du cadre de notre assortiment courant d'articles tenus en stock dans nos dépôts devra faire l'objet d'un ordre écrit et du versement de 20% d'arrhes pour être prise en considération ; elle ne pourra être annulée dès qu'elle aura reçu un commencement d'exécution ou de livraison. Les commandes spéciales sont facturables dès le déclenchement de la livraison par le fournisseur, que la livraison soit directement effectuée chez le client ou en nos agences.

CD SUD commercialise des marchandises en respectant les réglementations Françaises et Européennes. En particulier la réglementation relative à l'utilisation de certains fluides frigorigènes : les règlements Européens n°1005/2009 et 517/2014 ainsi que leur adaptation Française décret n°2015-1790 et leurs mises à jour.

**3. TRANSFERT DE PROPRIÉTÉ – RISQUES :** La livraison est réputée toujours faite dans nos magasins ou en usine, le transfert de propriété à l'acheteur s'effectuant à cet endroit, sauf conventions contraires. Il en résulte que la marchandise passe, à l'instant où elle quitte nos magasins ou l'usine et quel que soit le mode de livraison ou d'expédition, aux charges, risques et périls de l'acheteur. Même en cas de livraison ou d'expédition franco, les marchandises voyagent toujours aux risques et périls du destinataire qui doit, en prenant possession des colis, les vérifier en présence du livreur ou du transporteur, formuler au besoin les réserves nécessaires et accomplir les formalités indispensables pour préserver ses droits.

**4. DELAI DE LIVRAISON :** Nos délais de livraisons sont indicatifs et non impératifs. Tout retard de livraison, s'il n'excède pas 6 mois, ne peut en aucun cas justifier ni le refus de prendre livraison d'une commande exécutée spécialement, ni une indemnité, ni des dommages et intérêts, à moins qu'il n'en ait été spécialement fait état dans le contrat.

**5. CONDITIONS TARIFAIRES DE LIVRAISON :** Régions Provence-Alpes-Côte d'Azur, Languedoc-Roussillon et Midi-Pyrénées : Pour toute livraison d'un montant inférieur à 600€ HT, les frais de livraison sont à la charge du client. Les frais de livraison sont pris en charge par CD SUD pour toute commande d'un montant égal ou supérieur à 600€ HT à condition que la livraison soit livrable en une fois et sur un même lieu.

France métropolitaine, hors régions Provence-Alpes-Côte d'Azur, Languedoc-Roussillon et Midi-Pyrénées : Pour toute livraison d'un montant inférieur à 1000€ HT, les frais de livraison sont à la charge du client. Les frais de livraison sont pris en charge par CD SUD pour toute commande d'un montant égal ou supérieur à 1000€ HT à condition que la livraison soit livrable en une fois et sur un même lieu.

Le montant minimal forfaitaire des frais de port est révisable chaque année.

**6. ECHANGES OU REPRISSE DE MARCHANDISE :** Aucun retour de marchandises ne sera accepté s'il n'a pas fait l'objet d'un accord préalable de notre société. Seuls sont susceptibles de reprise ou d'échange les matériels faisant partie de notre assortiment courant (Voir Art 5 des présentes CGV), livrés depuis moins d'un mois, retournés en port payé en nos magasins, en parfait état, dans leur emballage d'origine avec les accessoires fournis, et correspondant au libellé exact de la facture. Aucune marchandise n'ayant fait l'objet d'une commande spéciale ne sera reprise. Les reprises qui seraient consenties à titre amiable seront créditées par un avoir avec une décote minimum de 10% du prix de vente. Il ne pourra être dérogé à l'abattement ci-dessus que dans le cas où il sera prouvé un vice de fabrication ou une erreur dans la livraison imputable à notre société. L'avoir établi aura une durée de validité jusqu'à la clôture de l'exercice suivant sa date d'émission.

**7. LES ETUDES ET RECOMMANDATIONS - INTITULÉES DEVIS - ET DONT L' OBJET EST LE CHIFFRAGE DU MATERIELS SONT FAITES BENEVOLEMENT ET DONNEES A TITRE PUREMENT INDICATIF, ELLES N'ENGAGENT PAS LA RESPONSABILITE DE LA SOCIETE, ELLES NE CONSTITUENT PAS UN ELEMENT D'EXECUTION ET IL APPARTIENT A L'UTILISATEUR A SAVOIR L'INSTALLATEUR SOUS SA PROPRE RESPONSABILITE DE LES CONTROLER ET DE VERIFIER QU'ELLES TIENNENT COMPTE DES REGLES GENERALES APPLICABLES POUR CE GENRE DE REALISATION ET DES CONDITIONS PARTICULIERES D'EMPLOI.**

**8. GARANTIES :** L'acheteur ou réceptionnaire est tenu de vérifier immédiatement la bonne conformité de la marchandise livrée (quantité, référence(s), état ...) notre société n'acceptant d'autre responsabilité que de reprendre purement et simplement les marchandises reconnues défectueuses ou non conformes. Tout vice apparent est couvert par la réception, sans protestation de la marchandise, en sorte que toute action cesse d'être recevable, faute de protestations écrite et motivées confirmées par lettre recommandée au plus tard dans les trois jours de la réception. Les défauts de matière ou vices cachés ainsi que les erreurs de dimensions constatés après examen contradictoire ne peuvent nous obliger qu'au remplacement pur et simple des produits incriminés, sans qu'il puisse y avoir lieu à aucun autre dédommagement d'aucune sorte, les produits ainsi remplacés restant notre propriété.

La garantie est retirée et notre société se trouve dégagé de toutes obligations lorsque le matériel a été transformé, modifié ou s'il a été mis en œuvre, utilisé ou entretenu de façon non conforme par rapport aux préconisations du fabricant.

Toutes garanties sont suspendues dès que les conditions du paiement ne sont pas fidèlement respectées.

Les commandes prises par notre société sont soumises aux conditions générales de vente des fournisseurs relative à leur condition de garantie, les dites conditions remplaçant et annulant les nôtres, notre société n'agissant que comme mandataire des fournisseurs, sa responsabilité ne peut en aucun cas être engagée vis-à-vis de l'acheteur, pour quelque cause que ce soit et notamment en cas d'exclusion ou limitation de garantie prévue dans les conditions de vente de nos fournisseurs. Ces GARANTIES Fournisseurs sont susceptibles d'être de nature, et durée différentes en fonction des produits commercialisés.

**9. PAIEMENT :** Sauf disposition contraire, les paiements sont exigibles à la commande. Conformément aux dispositions de l'article L441-6 du Code du commerce tel qu'il résulte de la LME du 4 Aout 2008, les délais de paiement ne pourront être pas être supérieurs à 60 jours à compter de la date d'émission de la facture ou à 45 jours fins de moins.

CD SUD se réserve le droit pour les paiements au comptant de client ne disposant pas de compte dûment ouvert, et les clients ne pouvant être assurés auprès de notre société d'assurance crédit de refuser les paiements par chèque quel que soit le montant. De même CD SUD en conformité avec l'article Article L112-6 du code monétaire et financier, n'est tenu d'accepter des paiements en espèce qu'à hauteur plafond fixé par décret.

**10. EXIGIBILITE :** Le défaut de paiement de l'une quelconque des échéances entraînera l'exigibilité de toutes les échéances.

Les sommes dues porteront intérêt à partir du jour de leur échéance jusqu'à leur paiement effectif, à un taux égal à trois fois le taux d'intérêt légal, et ce sans qu'un rappel soit nécessaire. Toute inexécution par l'acheteur totale ou partielle de ses obligations de paiements entraînera le versement d'une indemnité forfaitaire de frais de recouvrement de 40€ conformément au Décret n°2012-1115 du 2 Octobre 2012.

**11. RÉSERVE DE PROPRIÉTÉ :** CD SUD conserve la propriété des biens vendus jusqu'au paiement effectif de l'intégralité du prix en principal et accessoire. Le défaut de paiement de l'une quelconque des échéances peut entraîner la revendication des produits concernés.

Ces dispositions ne font pas obstacles au transfert des risques à l'acheteur dès la livraison.

**12. RECouvreMENTS :** Dans le cas où la carence du débiteur nous contraindrait à confier à notre service contentieux le recouvrement des sommes dues à notre société, celles-ci se trouveraient majorées en sus des intérêts précités d'une indemnité fixée à 20% de leur montant. Cette majoration est établie à titre de clause pénale conformément aux articles 1226 et 1152 du Code Civil.

**13. COMPÉTENCE :** Une fois les recours amiables épuisés, toutes contestations sont de la compétence exclusive du Tribunal de Marseille, même en cas de pluralité de défendeurs ou d'appel en garantie quel que soit le mode de paiement et nonobstant toute clause contraire pour des contestations relatives à nos fournitures et pour tous différents quelconques relatifs à l'interprétation ou à l'exécution des commandes reçues par nous.

# PROCÉDURE RÉCEPTION

## **TRÈS IMPORTANT**

Il est impératif de contrôler la marchandise à réception en présence du chauffeur et de faire apparaître des réserves détaillées sur le bordereau de transport en cas de litige. En l'absence de réserves explicites, CD SUD ne pourra être tenu responsable et aucune réclamation de casse transport ne sera prise en compte par nos services.

## COLIS ENDOMMAGÉ

### 1. LE JOUR DE LA RÉCEPTION

#### **Marchandise abîmée, acceptée par le destinataire :**

- ▶ Le destinataire de la commande doit noter sur le récépissé transport des réserves motivées et précises  
*Exemples : matériel enfoncé, rayé, cartons arrachés, dispositif anti-renversement déclenché... (Ne pas mettre « sous réserve de déballage »). Prenez des photos.*
- ▶ Signalez le jour même cette anomalie à l'expéditeur en envoyant par fax ou mail les pièces justificatives (photos, copie des réserves).

#### **Marchandise abîmée, refusée par le destinataire :**

- ▶ Refuser la marchandise endommagée en émettant des réserves détaillant le motif de refus sur le bordereau de livraison. Cela entraînera une procédure de litige.

### 2. TRAITEMENT DU LITIGE

**Dans les 72 heures suivant la livraison,** le destinataire de la commande doit :

- ▲ Envoyer au transporteur un courrier recommandé avec accusé de réception, notifiant le litige avec toutes les pièces justificatives (adresse située sur le bordereau de livraison).
- ▲ Envoyer à l'expéditeur une copie de cette lettre dans les mêmes délais.
- ▲ Le transporteur se chargera par la suite de la constitution du dossier litige. **Le transporteur et l'expéditeur pourront refuser la prise en charge du litige si les délais ne sont pas respectés.**
- ▲ Dans le cas de marchandise abîmée et acceptée, il est impératif de conserver les éléments abîmés jusqu'à ce que l'expéditeur les reprenne ou autorise à les jeter.
- ▲ E-mail : [litigettransport@cd-sud.com](mailto:litigettransport@cd-sud.com)

Le transport, réalisé par notre société ou par un transporteur, est au risque et périls de l'acquéreur (article 105 du code de commerce) et ce, quel que soit le mode d'expédition. A défaut de réserves motivées expressément émises par l'acheteur lors de la livraison sur le récépissé du transporteur, les produits délivrés par notre société sont réputés conformes en quantité et qualité à la commande.

#### **BON À SAVOIR**

- ▶ Le livreur est tenu d'attendre que vous contrôliez vos marchandises. **En cas de refus, ne signez pas le bordereau de transport** et avertissez-nous immédiatement. Après avoir contrôlé la marchandise, la personne réceptionnant la marchandise doit inscrire la date, son nom de façon lisible, et signer le bordereau de livraison.
- ▶ Si le film qui recouvre la palette est ouvert ou si la bande de garantie est détériorée, soyez vigilant : vérifiez que le nombre de colis inscrit sur le bordereau correspond à votre livraison, dans le cas contraire précisez « colis manquants - palette défilmée ».



#### CD SUD AIX LES MILLES

1180 rue Jean Perrin  
ZI les Milles  
13851 Aix-en-Pce cedex 3  
Tél : 04 91 09 18 47

#### CD SUD ARGELES SUR-MER

20 av des alouettes  
66700 Argelès-sur-Mer  
Tél : 04 86 57 09 11

#### CD SUD ARLES

Zi Nord  
36 rue Nicolas Copernic  
13200 Arles  
Tél : 04 13 94 70 35

#### CD SUD AUBAGNE

ZAC Plaine de Jouques II  
RN 8 av de Fontfrère  
13420 Gémenos  
Tél : 04 91 09 18 48

#### CD SUD AVIGNON

ZI Fontcouverte  
Route de Montfavet  
880 rue Georges Braque  
84000 Avignon  
Tél : 04 91 09 18 42

#### CD SUD BEZIERS

171 imp. B.Thimonnier  
34500 Béziers  
Tél : 04 91 09 18 51

#### CD SUD BORDEAUX

5 allée Joseph Cugnot  
33700 Mérignac  
Tél : 04 13 94 70 40

#### CD SUD CANNES

ZI de l'argile N°106  
Voie D  
06370 Mouans-Sartoux  
Tél : 04 91 09 18 50

#### CD SUD CAPELETTE

44 rue des Forges  
13010 Marseille  
Tél : 04 13 94 70 48

#### CD SUD CARCASSONNE

Rue Brillat Savarin  
ZA l'arnoulette  
11000 Carcassonne  
Tél : 04 86 57 09 08

#### CD SUD COLMAR

2 rue André Kiener  
68000 Colmar  
Tél : 03 89 23 19 02

#### CD SUD FREJUS

Chemin du Drap RN7  
Quartier Simian  
83480 Puget-sur-Argens  
Tél : 04 91 09 18 44

#### CD SUD GAP

39 route de la justice  
05000 Gap  
Tél : 04 13 94 32 34

#### CD SUD GRENOBLE

12 rue J.P. Timbaud  
38130 Echirolles  
Tél : 04 13 94 74 99

#### CD SUD GRIMAUD

980 avenue du Peyrat  
Z.A. du Grand Pont  
83310 Grimaud  
Tél : 04 13 94 74 98

#### CD SUD LYON

58 av des Bruyères  
Bat 3  
69150 Decines Charpieu  
Tél : 04 13 94 32 30

#### CD SUD MANOSQUE

182 av Blaise Pascal  
ZI St Joseph  
04100 Manosque  
Tél : 04 91 09 18 57

#### CD SUD MARSEILLE

1 rue Albert Cohen  
CS 70167  
13322 Marseille cedex 16  
Tél : 04 91 09 18 54

#### CD SUD MARTIGUES

25 av. José Nobre  
13500 Martigues  
Tél : 04 86 57 09 25

#### CD SUD MONTELMAR

ZA de l'étang  
381 rue B. Fourneyron  
26780 Chateauneuf  
du Rhône  
Tél : 04 86 57 09 26

#### CD SUD MONTPELLIER

BAT 1C  
Rue Claude Balbastre  
34070 Montpellier  
Tél : 04 91 09 18 46

#### CD SUD NARBONNE

ZI de la Coupe  
2 impasse Nièpce  
11100 Narbonne  
Tél : 04 13 94 32 22

#### CD SUD NICE

149 contre-allée  
G. Pompidou  
06700 St Laurent du Var  
Tél : 04 91 09 18 41

#### CD SUD NIMES

48 rue Lumière  
ZI de St Césaire  
30900 Nîmes  
Tél : 04 91 09 18 53

#### CD SUD PERPIGNAN

289 rue A.Beau  
de Rochas  
66000 Perpignan  
Tél : 04 91 09 18 49

#### CD SUD SALON-DE-PCE

Impasse Dedion Bouton  
13300 Salon-de-Pce  
Tél : 04 91 09 18 55

#### CD SUD SIX-FOURS

626 chemin des Négadoux  
83140 Six-Fours  
Tél : 04 86 57 09 12

#### CD SUD STRASBOURG

**Nouvelle adresse :**  
1M rue du Doubs  
67100 Strasbourg  
Tél : 03 88 95 20 10

#### CD SUD TOULON

35 Rue Pasteur  
83210 La Farlède  
Tél : 04 91 09 18 43

#### CD SUD TOULOUSE

35 bis route de Bessières  
31240 L'Union  
Tél : 04 91 09 18 59

#### CD SUD TOULOUSE 2

ZI de Thibaud  
1 rue Henriot  
31100 Toulouse  
Tél : 04 86 57 09 13

#### CD SUD VALENCE

108 avenue des Auréats  
26000 Valence  
Tél : 04 13 94 74 94

#### CD SUD VENDARGUES

835 avenue des Bigos  
ZI du Salaison  
34740 Vendargues  
Tél : 04 86 57 09 09

#### SIEGE SOCIAL

1 rue Albert Cohen  
CS 70167  
13322 Marseille Cedex 16  
Tél : 04 91 09 18 40

#### Hotline comptabilité

**04 13 94 68 33**

Coût d'un appel local

Du lundi au vendredi  
8h30 à 12h30 / 14h à 17h30

Suivez-nous sur les  
réseaux sociaux



#### HOTLINE TECHNIQUE

Du lundi au vendredi 8h30 - 12h / 14h - 18h

**0 892 701 490**

Service 0,40 € / min  
+ prix appel

Dépannages et diagnostics téléphoniques

E-mail : [sav@cd-sud.com](mailto:sav@cd-sud.com)

#### COMMANDE DE PIÈCES DÉTACHÉES

Du lundi au vendredi 9h - 12h / 14h - 16h30

**04 91 09 47 87**

Coût d'un  
appel local

#### 24H/24 ET 7J/7,

DANS L'ESPACE PRO DE NOTRE SITE WEB

**WWW.CD-SUD.COM :**

- Demande de devis pour des interventions ou des mises en service,
- Demande de devis de pièces détachées sous-garantie et hors garantie,
- Devis en ligne pour les pièces détachées **Mitsubishi Electric**,
- Vues éclatées **Mitsubishi Electric**.