

CHAUFFAGE - CLIMATISATION

2020 / 2021

# POMPES À CHALEUR AIR/AIR

SÉRIE M ET MR SLIM

CATALOGUE RÉSIDENTIEL & TERTIAIRE



1 GAMME 2020

---

2 MURAL RÉSIDENTIEL



3 CONSOLE



4 MULTI-SPLIT

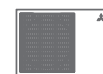

5 GAINABLE RÉSIDENTIEL



6 GAINABLE TERTIAIRE



7 CASSETTE



8 PLAFONNIER

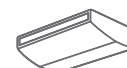

9 MURAL TERTIAIRE / ARMOIRE



10 TWIN / TRIPLE / QUADRI



11 VENTILATION

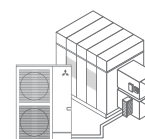

12 SYSTÈMES DE CONTRÔLE



13 ACCESSOIRES





# MITSUBISHI ELECTRIC UN GROUPE JAPONAIS DE RENOMMÉE INTERNATIONALE

## LEADER TECHNOLOGIQUE MONDIAL BIENTÔT CENTENAIRE

Fondé en 1921, Mitsubishi Electric est devenu, grâce à son savoir-faire industriel, un leader mondial dans la production et la vente d'équipements électriques et électroniques. Avec près de 120 000 salariés dont 2 000 chercheurs, le groupe, présent dans 36 pays et sur les 5 continents, réalise un chiffre d'affaires annuel de plus de 40 milliards d'euros.

## DES USINES À LA POINTE DE LA TECHNOLOGIE

Les solutions de chauffage/climatisation Mitsubishi Electric pour le résidentiel et le petit tertiaire commercialisées en France sont produites sur des sites industriels basés en Asie, en Italie et en Ecosse. Certifiés ISO 9001 et 14001, leur processus de fabrication vous garantit des équipements fiables et performants. Toutes nos unités extérieures sont testées individuellement lors de leur fabrication.



LIVINGSTON / ECOSSE



SHIZUOKA / JAPON



CHONBURI / THAÏLANDE

FONDÉ  
EN  
**1921**

**+ 120 000**  
salariés

CA Mondial  
**40 Mds €**

**2 000**  
chercheurs

**LEADER EUROPÉEN**  
en Chauffage & Climatisation

 **MITSUBISHI  
ELECTRIC**  
*Changes for the Better*

3 marques complémentaires



 **MITSUBISHI  
ELECTRIC**  
*Changes for the Better*

 **CLIMAVENETA**  
SUSTAINABLE COMFORT

 **RC IT COOLING**

# SERVICES MITSUBISHI ELECTRIC À VOS CÔTÉS

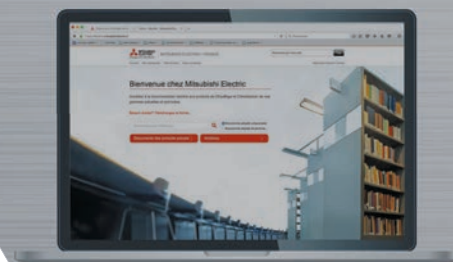

## 1 DES SERVICES EN LIGNE PENSÉS POUR VOS BESOINS

Vous trouverez dans votre Espace Pro une multitude de services. Depuis cette plateforme, il vous est possible de télécharger les logiciels de sélection de nos produits, d'accéder à la médiathèque, de demander un devis de pièces détachées ou de découvrir nos goodies et PLV. Pour vous inscrire sur l'Espace Pro, allez sur le site [espaceproclim.mitsubishielectric.fr](http://espaceproclim.mitsubishielectric.fr) et formulez votre demande. Nous vous répondrons dans les 48h.

La Librairie en ligne de Mitsubishi Electric offre également un accès rapide et aisé à la documentation concernant nos produits.

<http://confort.mitsubishielectric.fr>

## 2 TOUJOURS LÀ POUR VOUS ACCOMPAGNER

Notre support technique, basé en France et composé de techniciens experts qui interviennent régulièrement sur site, est à votre écoute pour répondre à toutes vos problématiques.

Deux façons de nous contacter : service standard ou service payant qui vous permet d'accéder en priorité à nos techniciens.

**0 810 407 410** Service gratuit  
+ prix appel

**0 899 705 705** Service 0,50 € / min  
+ prix appel

**NOUVEAU**

**Numéro direct**

**09 70 72 78 50** Service gratuit  
+ prix appel



2

▲ Direction Régionale  
● Bureau régional  
■ Centre de formation

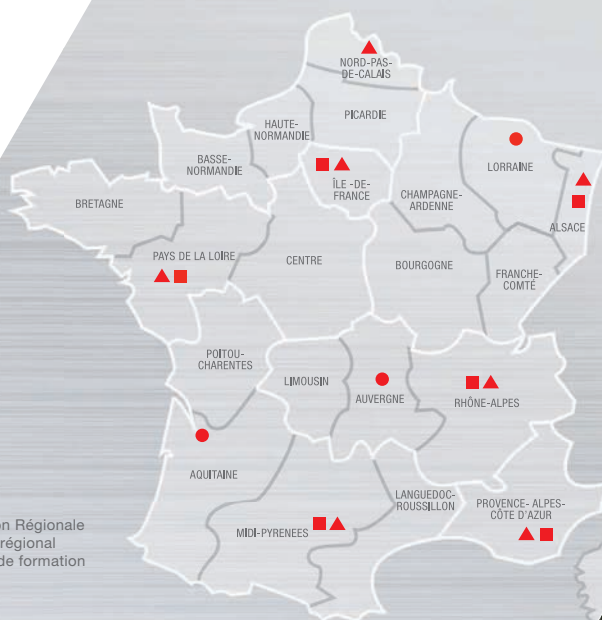



### Une question technique et vous n'avez pas le temps d'attendre ?

Laissez-nous un message. Dans 100 % des cas, nos équipes techniques vous rappellent dans l'heure.

3

### TOUJOURS PLUS PROCHES DE VOUS

- ▀ Une Équipe Commerciale composée de commerciaux itinérants et sédentaires répartis sur toute la France en agences et bureaux régionaux.
- ▀ Une Équipe Prescription en relation avec les bureaux d'études, les architectes, les promoteurs immobiliers... pour promouvoir nos produits.
- ▀ Une équipe Grands Projets en relation avec les maîtres d'ouvrages et les constructeurs de maisons individuelles.
- ▀ Une Équipe Technique qui intervient en support téléphonique, pour l'aide au dépannage, les audits et l'assistance à la mise en service (gammes MITSUBISHI ELECTRIC CITY MULTI, CLIMAVENETA et RC).

Nos formations techniques à destination des installateurs peuvent être intégrées dans le cadre de la formation professionnelle continue. Dispensées par notre équipe au sein de 4 centres de formation, elles vous permettront d'appréhender au mieux nos produits.

Pour en savoir plus [formation@mitsubishielectric.fr](mailto:formation@mitsubishielectric.fr)

Numéro direct

**09 70 72 78 52**

Service gratuit  
+ prix appel

**NOUVEAU**

4

### UNE LOGISTIQUE DES PLUS RÉACTIVES

Avec un entrepôt de 24 000m<sup>2</sup> basé à Mer (41) au sein duquel sont présentes des milliers de références de produits finis et pièces détachées, nous sommes en mesure de vous proposer de brefs délais de livraison sur stock.



Pour toute commande de pièces détachées en stock passée avant 15h, vous serez livré dès le lendemain avant 13h du lundi au vendredi\*.

\*Livraison le lendemain avant 18h en PACA, 48h de délai pour la Corse.



GARANTIE 3 ANS  
PIÈCES



GARANTIE 5 ANS  
COMPRESSEURS

# QUALITÉ POUR VOTRE SATISFACTION

## 1 MELSMART : UNE NOUVELLE ENTITÉ POUR VOUS ACCOMPAGNER

Pour répondre à tous les enjeux de nos activités (détente directe, eau glacée, traitement d'air, etc.) une nouvelle entité a été créée au sein de Mitsubishi Electric : MELSmart.

Celle-ci regroupe toutes les compétences techniques des 3 marques (Mitsubishi Electric, Climaveneta, RC) et a pour mission de répondre à tous vos besoins : assistances à la mise en service, dépannages, visites constructeurs, extensions de garanties pièces et main d'œuvre ou encore diagnostics d'installations.



GARANTIE 3 ANS  
PIÈCES\*



GARANTIE 5 ANS  
COMPRESSEURS\*

## 2 DEVENIR HOME PARTENAIRE C'EST REJOINDRE UN RÉSEAU SÉLECTIF PLEIN D'AVANTAGES

Intégrer le réseau d'installateurs «Home Partenaire» de Mitsubishi Electric vous permet de bénéficier de nombreux avantages tels que :

- ❖ une garantie étendue à 5 ans\*
- ❖ un accès privilégié à la ligne Expert
- ❖ des demandes de contact qualifiées
- ❖ un espace dédié sur notre site Internet vous garantissant une visibilité accrue
- ❖ des outils de communication haut de gamme.

 Retrouvez la carte de France des installateurs «Home Partenaire» sur [confort.mitsubishielectric.fr](http://confort.mitsubishielectric.fr)



\*Selon modalités des Conditions Générales de Ventes



## POUR LA SATISFACTION DE VOS CLIENTS

### 3 UNE LIGNE TÉLÉPHONIQUE DÉDIÉE POUR LES PARTICULIERS

Afin d'orienter les particuliers vers des installateurs ou sociétés de maintenance, Mitsubishi Electric a mis en place un accueil téléphonique pensé pour les utilisateurs finaux.

**0 899 492 849** Service 0,50 € / min  
+ prix appel

### 4 DES OUTILS POUR COMMUNIQUER EFFICACEMENT AUPRÈS DE VOS CLIENTS

Qu'il s'agisse de brochures commerciales orientées client final, de PLV (kakemonos, présentoirs produits, affiches...) pour équiper vos foires ou vos show-rooms, nous mettons à votre disposition un panel d'outils pour communiquer vers le particulier.

Notre chaîne youtube contenant de nombreuses vidéos explicatives, notre site internet détaillé ainsi que l'ensemble des actions de communication que nous menons (digitales ou traditionnelles) permettent d'augmenter la notoriété de la marque et vous accompagnent dans votre développement commercial.

**+** Pour en savoir plus, contactez votre conseiller commercial

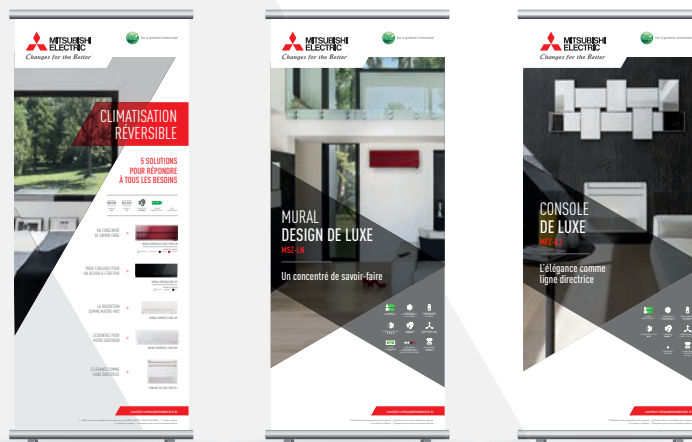



# SITE INTERNET PENSÉ POUR LES PARTICULIERS

## 5 BESOINS IDENTIFIÉS AVEC LES UTILISATEURS

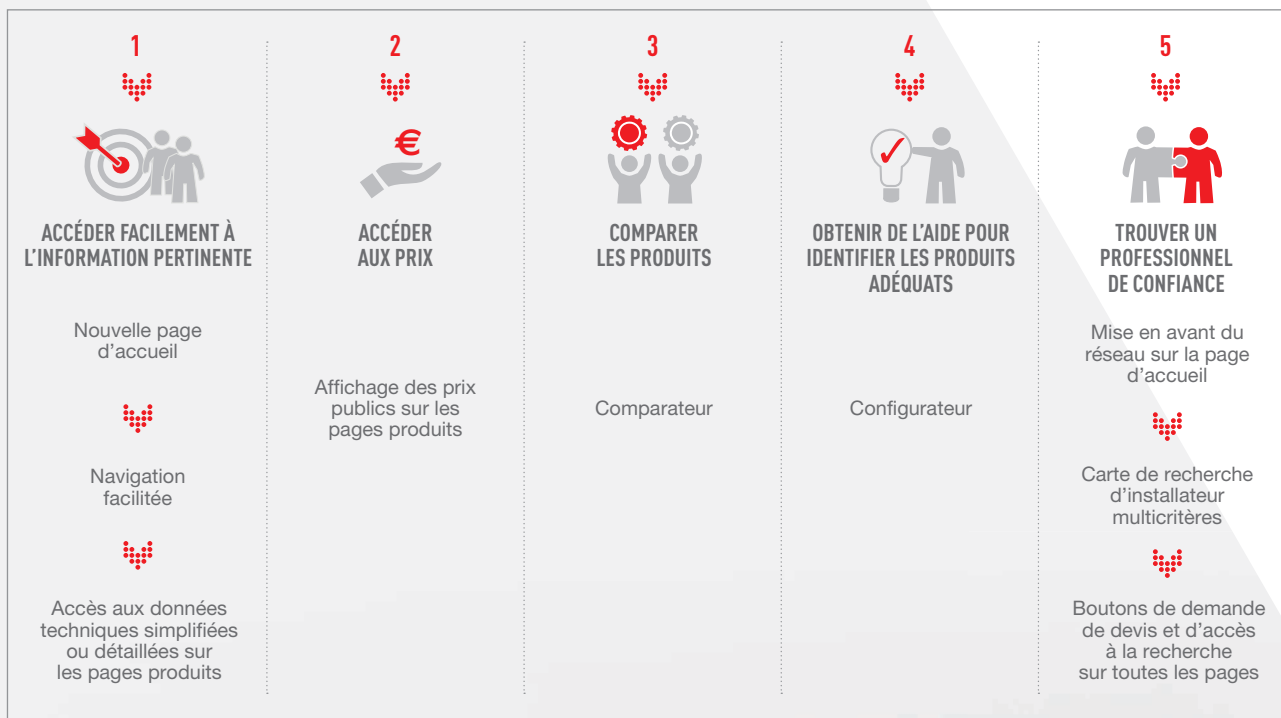

## UN ESPACE DÉDIÉ À NOS PARTENAIRES INSTALLATEURS

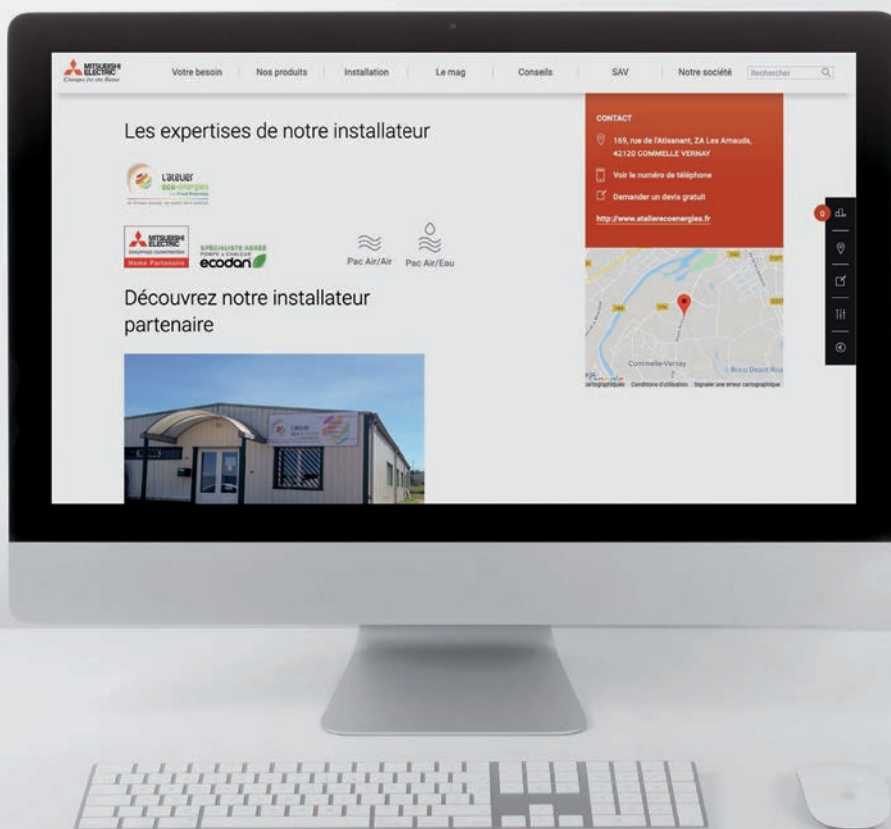

- ▀ Visibilité de votre site internet et de vos réalisations
- ▀ Mise en avant de votre expertise technique
- ▀ Prise de contact directe par messagerie via l'Espace Pro



# UN NOUVEAU LOGICIEL POUR VOS PROJETS

Cet outil réservé aux professionnels **permet de sélectionner la solution optimale pour vos projets** parmi toute la gamme de nos pompes à chaleur Air/Air. Les mises à jour, automatiques, vous garantissent les sélections les plus récentes.

Il permet de réaliser rapidement une sélection de matériel en quelques étapes :

- Sélection des unités intérieures et raccordement au groupe extérieur
- Création du schéma frigorifique de l'installation
- Détermination du groupe extérieur en fonction des besoins
- Sélection des systèmes des accessoires
- Édition d'un rapport de synthèse  
L'ensemble de vos sélections sera stocké dans un Cloud personnel (espace de stockage virtuel) et donc accessible partout dès lors que vous avez une connexion à Internet.
- Pour les installations existantes, le logiciel propose des solutions permettant de remplacer au plus proche l'installation existante avec le nouveau fluide

**BIENTÔT DISPONIBLE**

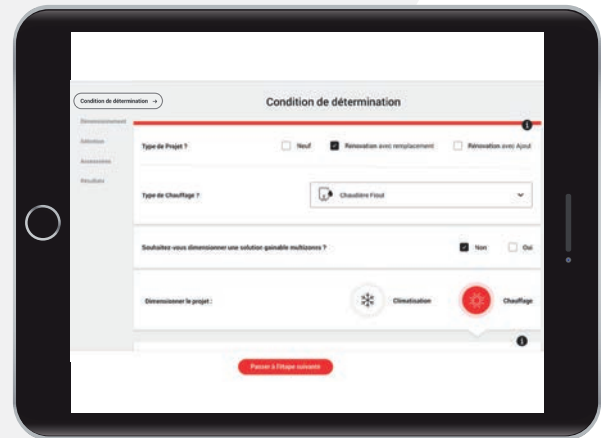

# FICHE TECHNIQUE INDIVIDUELLE « POUR LE TERRAIN »

**R32** **Cassette Monophasé** Unité intérieure : **SLZ-M60FA** Unité extérieure : **SUZ-M60VA** **INVERTER**

Puissance frigorifique nominale	5,7 kW	Télécommandes en option	PAR-SL37 PAR-SL100
Puissance frigorifique utile / froid	1,5 / 6,3 kW	Modulateur 160-Range	Non / Oui
SEER en froid / Classe énergétique	5,47 / A	Froid : -15 à 30°C	
Coefficient de performance saisonnier SEER en froid	6,20	Chauff : 17 à 20°C	
Puissance calorifique nominale	6,4 kW	Auto : 19 à 20°C	
Puissance calorifique utile / froid	1,6 / 7,3 kW		
SEER en chaud / Classe énergétique	3,66 / D	Télécommande à IR	Non / Oui
Coefficient de performance saisonnier SCOP en chaud	4,10	Modulateur 160-Range	Non / Oui
Plage de fonctionnement en froid (Temp. extérieure)	-15 / +46 °C	Froid : -10 à 30°C	
Plage de fonctionnement en chaud (Temp. extérieure)	10 / +24 °C	Chauff : 17 à 20°C	
Puissance acoustique en froid (SNR) intérieur - P <sub>WA</sub> (R32) * 1,00 m	-27/34/39 (dB(A))	Auto : 19 à 20°C	
Puissance acoustique en froid (SNR) extérieur 50V	56 dB(A)		
Puissance acoustique en froid (SNR) extérieur 0V à 1 m	49 dB(A)		
Puissance acoustique en froid (SNR) extérieur 0V	66 dB(A)		

1

2

3

4

5

6

Chaque produit de Mitsubishi Electric dispose d'une **fiche technique** permettant de regrouper en une seule page les éléments nécessaires à son raccordement.

- 1 Puissances frigorifiques / Performance / Plage de fonctionnement / Données acoustiques
- 2 Informations sur les télécommandes
- 3 Encombrement unité intérieure
- 4 Raccordement électrique
- 5 Encombrement de l'unité extérieure
- 6 Raccordement frigorifique



**DÉCOUVREZ  
LES FICHES TECHNIQUES  
EN SCANNANT CE QR CODE**

# AIDES ET RÉGLEMENTATION POUR VOUS GUIDER

## 1 ÉTIQUETTE ÉNERGÉTIQUE

Depuis 2009, les directives européennes éco-conception (dite ErP) et étiquetage énergétique, font partie des mesures phares de l'union européenne dans la lutte contre le réchauffement climatique. Elles visent à éliminer les produits énergivores au profit de ceux à haut rendement énergétique. Depuis 2013, elles s'appliquent aux systèmes de pompes à chaleur Air/Air jusqu'à 12 kW de puissance frigorifique.

 Pour en savoir plus flashez le code ci-dessous



## 2 CERTIFICATION EUROVENT

La certification Eurovent est aujourd'hui le marquage volontaire de référence en terme de vérification des performances et du niveau de qualité des pompes à chaleur Air/Air. Pour obtenir cette certification, les fabricants font tester leurs produits dans des laboratoires indépendants et accrédités.

 Pour en savoir plus [eurovent-certification.com](http://eurovent-certification.com)





### **3 CONTEXTE RÉGLEMENTAIRE F-GAS**

Le règlement européen 517/2014 prévoit de diviser par 5 les émissions globales de gaz à effet de serre provenant des HFC à l'horizon 2030.

**+** Pour en savoir plus, voir p. 22

### **4 RÉCUPÉRER ET RECYCLER DES DEEE**

Les pompes à chaleur Air/Air font partie des DEEE (Déchets d'Équipements Électriques et Électroniques) et à ce titre doivent faire l'objet d'un recyclage en fin de vie.

Afin d'assurer ce processus, Mitsubishi Electric a conclu pour le traitement des DEEE ménagers (et des DEEE professionnels), un partenariat avec EcoLogic, éco-organisme agréé par le Ministère de la Transition Écologique et Solidaire, chargé de collecter et de revaloriser les DEEE de différentes catégories de produits.

**+** Pour en savoir plus [ecologic-france.com](http://ecologic-france.com)



### **5 PRÉSERVER L'ENVIRONNEMENT, NOTRE PRIORITÉ**

En écho au slogan du Groupe « Changes for the Better », « Eco Changes » - « Changeons pour un environnement meilleur » - traduit l'engagement de Mitsubishi Electric en faveur de la protection de l'environnement.

Cet engagement environnemental s'intègre dans le programme « Environmental Vision 2021 » visant à lutter contre le réchauffement climatique, à créer une société privilégiant le recyclage et plus généralement à sensibiliser l'homme à son environnement.

La société s'engage à fournir des produits innovants aux performances énergétiques sans cesse améliorées et qui, de la conception au recyclage, ont une faible empreinte sur l'environnement.



**GAMME  
AIR/AIR 2020**



GARANTIE 3 ANS  
PIÈCES



GARANTIE 5 ANS  
COMPRESSEURS

## GAMME AIR/AIR 2020

Bienvenue dans l'univers des pompes à chaleur Air/Air Mitsubishi Electric.

Depuis 1991, année d'ouverture de la division Chauffage Climatisation en France, nous proposons des solutions Air/Air innovantes conjuguant simplicité d'installation, confort d'utilisation et performances optimales dans le respect des réglementations en vigueur (RT2012, F-Gas, etc.). Fruit de l'expertise et du savoir-faire Mitsubishi Electric, notre gamme 2020 saura ainsi répondre à toutes les problématiques de vos clients.

Avec nos technologies (Power Inverter, Zubadan, Hyper Heating, etc.), vous êtes assurés de proposer un confort et des performances maximales, même dans les environnements les plus exigeants.



# NOUVEAUTÉS 2020 GAMME RÉSIDENTIELLE

## « MURAL COMPACT » ET « MURAL DESIGN » AVEC WI-FI DE SÉRIE

En juillet 2020, les gammes MSZ-AP\* et MSZ-EF évoluent pour embarquer de série notre interface Wi-Fi. Ces unités intérieures sont donc connectables à notre solution MELCloud et peuvent être contrôlées à distance. De plus, l'interface Wi-Fi de ces nouvelles unités intérieures possède un nouveau connecteur dédié qui laisse libre le connecteur CN105 pour une autre utilisation.

Pour rappel, la gamme MSZ-LN dispose toujours, elle aussi, du Wi-Fi de série.

\*Tailles 25/35/42/50 uniquement



WI-FI  
DE SÉRIE

## MELCLOUD COMPATIBLE AVEC L'ASSISTANT VOCAL AMAZON ALEXA\*\*

Depuis fin décembre 2019, notre solution MELCloud peut s'interconnecter à la solution d'assistant vocal Amazon Alexa grâce au Skill MELCloud. Cette nouvelle compatibilité permet de contrôler son système de chauffage / climatisation Mitsubishi Electric en parlant avec Alexa.

De simples phrases comme « Alexa augmente de 2°C la température dans le salon » vous aideront dans votre quotidien pour piloter votre appareil de chauffage ou de climatisation.

\*\*Un appareil avec l'assistant vocal Amazon Alexa et une interface Wi-Fi connectée à MELCloud sont nécessaires



COMPATIBLE  
ALEXA

Pour tout connaître  
des fonctionnalités AMAZON MELCloud





## LA GAMME « MURAL ESSENTIEL » S'ÉLARGIT

Déjà disponible en tailles 25 / 35 / 42 / 50, la gamme MSZ-HR s'étoffe à partir d'avril 2020 avec les tailles 60 et 71 en Mono-Split. Cette évolution s'accompagne des bénéfices de cette gamme, fluide R32, alimentation par le groupe extérieur, CN105 disponible sur l'unité intérieure, liaisons frigorifiques en  $\frac{1}{4}$  -  $\frac{1}{2}$ .

## LA GAMME « MURAL DESIGN DE LUXE » S'ENRICHIT

Pour vous offrir une solution supplémentaire dans les petites puissances, la gamme MSZ-LN se complète et intègre à partir d'avril 2020 une nouvelle **taille 18**. Cette nouvelle puissance est compatible uniquement avec les solutions Multi-Split Standards et Hyper Heating dans leurs versions au R32 ou au R410A. Cette unité est disponible dans les 4 couleurs présentées dans la gamme Design De Luxe, c'est-à-dire en Blanc Pur / Blanc Perle / Rouge Rubis / Noir Onyx.

Seconde nouveauté, la taille 50\*\*\* devient compatible en Multi-Split !

\*\*\*À partir de la version MSZ-LN50VG2

## LA GAMME « CONSOLE DE LUXE » AU R32

La MFZ-KT, Console De Luxe au R32, est maintenant disponible en version Mono-Split Inverter au R32 avec les groupes extérieurs SUZ-M. Reprenant le design et l'ensemble des fonctionnalités de la MFZ-KJ, intégrant de plus un détecteur de fuite R32 de série, elle vient compléter l'offre « Console ». Notre offre Mono-Split Hyper Heating est toujours d'actualité avec notre console MFZ-KJ (R410A) qui reste au catalogue.

	R32	R410A
Une console pour chaque type de fluide	MFZ-KT	MFZ-KJ
Mono-Split	SUZ-M VAR1	MUFZ-KJ VEHZ
Multi-Split	MXZ Standard et Hyper Heating au R32	MXZ Standard et Hyper Heating au R410A

## LA GAMME MXZ R32 STANDARD ET MXZ R32 HYPER HEATING

Au second semestre 2020, la gamme MXZ accueillera, deux nouveaux groupes extérieurs MXZ Standard au R32, le MXZ-5F102VF et le MXZ-6F122VF. Ils viendront compléter la gamme de Multi-Split R32 déjà existante pour offrir une solution de 2 à 6 unités intérieures.

La gamme MXZ Hyper Heating basculera elle aussi durant ce second semestre 2020 au R32 avec l'arrivée du MXZ-2F53VFHZ et du MXZ-4F83VFHZ.





# NOUVEAUTÉS 2020 GAMME MR SLIM

## LA RÉGLEMENTATION ÉVOLUE, LA GAMME MR SLIM AUSSI !

Le nouveau texte CH35 (Arrêté du 10 mai 2019 modifiant l'arrêté du 25 juin 1980) implique :

- ❖ Pour les ERP de catégorie 1 à 4 : les fluides inflammables A2L sont autorisés sous certaines conditions d'installation (organes de sécurité à prévoir, zones d'exclusion, contrôles annuels, ...).
- ❖ Pour les ERP de catégorie 5 (petits magasins ou restaurants de centre-ville, agences bancaires, hôtels moins de 50 chambres, ...) : les fluides inflammables A2L sont autorisés.
- ❖ La norme sur la concentration en fluide dans les locaux reste valable (NF EN 378 : 2017).



COMPATIBLE  
ERP CAT. 5

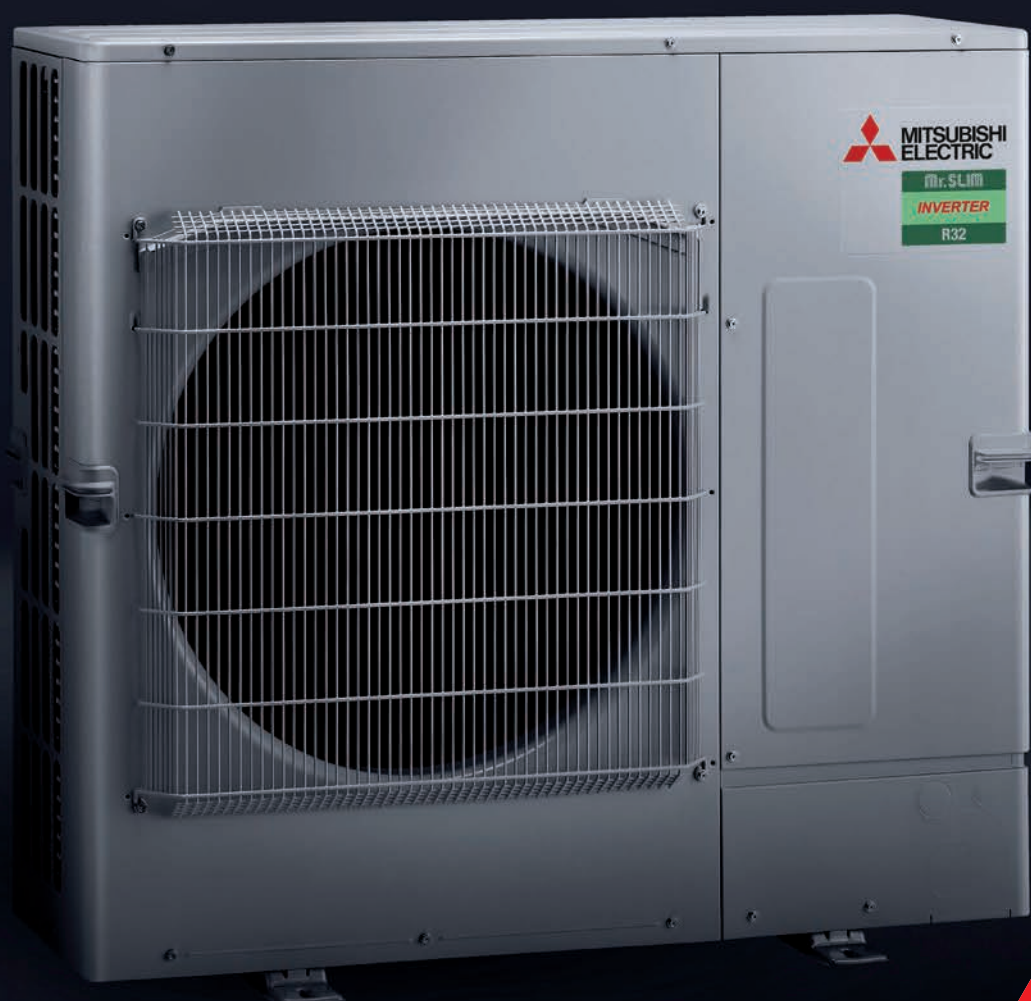

## UNE GAMME COMPLÈTE AU R32

	PRODUIT	2019	2020
GAINABLES	PEAD-M	R32 R410A	R32 R410A
	SEZ-M	R32 R410A	R32 R410A
CASSETTES	PLA-M	R410A ▶	R32 R410A
	SLZ-M	R410A ▶	R32 R410A
PLAFONNIER	PCA-M	R410A ▶	R32 R410A
PASSAGE DES GAMMES AU R32			

### LES CASSETTES

Les gammes cassettes 600x600 et 900x900 évoluent et sont maintenant disponibles au R32. Retrouvez le couple SLZ-M et SUZ-M en version Mono-Split et Multi-Split Inverter au R32. La PLA-M qui dispose d'une large plage de puissance (3,5 à 14 kW) est également compatible avec les groupes extérieurs R32 Mono-Split SUZ-M/ PUZ-M et Multi-Split.

### LES PLAFONNIERS

Le Plafonnier Essentiel PCA-M, évolue en passant au R32 en Mono-Split. Il est compatible avec la SUZ-M et/ou PUZ-M.

### LES GAINABLES

Retrouvez également nos gainables PEAD-M et SEZ-M compatibles au R32.



## LA NOUVELLE SOLUTION DE ZONING DÉDIÉE AU MARCHÉ DE LA MAISON NEUVE







Mitsubishi Electric s'associe avec Solar et Palau afin de répondre aux contraintes réglementaires et techniques en proposant une offre tout compris.

- ▀ Produit packagé VMC + Chauffage + Rafraîchissement
- ▀ Système pour une maison neuve résidentiel
- ▀ Système sous avis technique







Pour en savoir plus voir chapitre Gainable p. 88.

# Solutions résidentielles

## UNITÉS INTÉRIEURES











Taille des unités intérieures	15	18	20	25	35	42	50	60	71	
Puissance frigorifique nominale (kW)	1,5	1,8	2,0	2,5	3,5	4,2	5,0	6,0	7,1	
Puissance calorifique nominale (kW)	1,7	2	2,5	3,0	4,0	5,4	5,8	7,0	8,1	
MURAL	 <b>NOUVEAU</b> MSZ-HR ESSENTIEL				I	I	I	I	I	
	 <b>NOUVEAU</b> MSZ-AP COMPACT			I	I	I	I	MODÈLE VGK AVEC WI-FI DE SÉRIE DISPO EN JUILLET 2020		
	 <b>NOUVEAU</b> MSZ-EF DESIGN				I	I	I	I	MODÈLE VGK AVEC WI-FI DE SÉRIE DISPO EN JUILLET 2020	
	 <b>NOUVEAU</b> MSZ-LN DESIGN DE LUXE				H	H		H		
	 <b>NOUVEAU</b> MSZ-AP/GF GRANDES PIÈCES								I	I
CONSOLE	 <b>NOUVEAU</b> MFZ-KT CONSOLE DE LUXE				I	I		I		
	 MFZ-KJ CONSOLE DE LUXE				H	H		H		

## UNITÉS EXTÉRIEURES MONO-SPLIT

Taille des unités extérieures	20	25	35	42	50	60	71
Puissance frigorifique nominale (kW)	2,0	2,5	3,5	4,2	5,0	6,0	7,1
Puissance calorifique nominale (kW)	2,5	3,0	4,0	5,4	5,8	7,0	8,1
INVERTER	 <b>NOUVEAU</b> MUZ-HR VF R32		I	I	I	I	I
	 MUZ-AP VG R32	I	I	I	I	I	I
	 MUZ-EF VG R32		I	I	I	I	
	 MUZ-GF VE R410A						I
HYPER HEATING	 MUZ-LN VGHZ2 R32		H	H		H	
	 MUFZ-KJ VEHZ R410A		H	H		H	

**R32** **H** MONO-SPLIT HYPER HEATING **I** MONO-SPLIT INVERTER **O** MULTI-SPLIT  
**R410A** **H** MONO-SPLIT HYPER HEATING **I** MONO-SPLIT INVERTER **O** MULTI-SPLIT

## UNITÉS EXTÉRIEURES MULTI-SPLIT

Nombre d'unités intérieures connectables		2				3			4		5		6			11		
Puissance frigorifique nominale (kW)		3,0	4,0	4,2	5,2	5,0	5,4	6,8	7,2	8,0	10,0	12,0	12,5	14,0	15,5			
Puissance calorifique nominale (kW)		3,5	4,3	4,5	6,4	6,0	6,8	8,0	8,6	9,4	11,0	14,0	14,0	16,0	18,0			
ESSENTIEL	 MXZ-2HA40VF* MXZ-3HA50VF* <b>R32</b>																	
	 MXZ-2F33VF3/2F42VF3/2F53VF3 <b>R32</b>																	
STANDARD	 MXZ-3F54VF3/3F68VF3/ 4F72VF3/4F80VF3 <b>R32</b>																	
	 <b>NOUVEAU</b> MXZ-5F102VF/6F122VF <b>R32</b>																	
	 MXZ-2D33VA/ 2D42VA2/2D53VA2 <b>R410A</b>																	
	 MXZ-3E54VA/3E68VA/4E72VA <b>R410A</b>																	
	 MXZ-4E83VA/5E102VA/ 6D122VA <b>R410A</b>																	
HYPER HEATING	 <b>NOUVEAU</b> MXZ-2F53VFHZ/4F83VFHZ <b>R32</b>																	
	 MXZ-2E53VAHZ MXZ-4E83VAHZ <b>R410A</b>																	
PUMY	 PUMY-SP112/125/140 V(Y)KM <b>R410A</b>																	
	 PUMY-P112/125/140 V(Y)KM3 <b>R410A</b>																	

\*Compatible MSZ-HR25/35/42/50VF uniquement

## CODIFICATION DES DÉSIGNATIONS PRODUITS

### SÉRIE M / SÉRIE S

#### MONO-SPLIT

**M** M = Série M / S = Série S  
**S** S = Mural / F = Console / E = Gainable / L = Cassette / U = Unité extérieure  
**Z** Z = Pompe à Chaleur Inverter / Y = Pompe à chaleur  
**LN** Famille / Génération  
**25** Puissance frigorifique de l'appareil en kiloWatts x 10  
**V** Monophasé - 230V - 50Hz  
**E** "A" "E" = R410A avec système "A control" + ErP\*\* "G"/"F" = R32  
**HZ** HZ = Technologie Hyper Heating

#### MULTI-SPLIT

**M** M = Série M  
**X** X = Multi-Split  
**Z** Z = Pompe à Chaleur Inverter  
**6** Nombre maximal d'unités intérieures raccordables  
**D** Génération / HA (Gamme Essentiel) / F (Gamme R32)  
**122** Puissance frigorifique de l'appareil en kiloWatts x 10  
**V** Monophasé - 230V - 50Hz  
**A** A = R410A avec système "A control" / F = R32 avec système "A control"  
**HZ** HZ = Technologie Hyper Heating

### MR SLIM (SÉRIE P)

**P** P = Mr Slim  
**U** K = Mural / L = Cassette 4 voies / E = Gainable / C = Plafonnier / U = Unité extérieure / S = Armoire  
**H** H = Réversible (groupe extérieur seulement sauf groupes R32) / A ou AD = Unité Intérieure  
**Z** Z = Inverter (groupe extérieur seulement)  
**P** P = Inverter / ZRP = Power Inverter / SHW = Zubadan / ZM = Power Inverter R32 / M = Inverter R32  
**71** Puissance frigorifique de l'appareil en kiloWatts x 10 (calorifique pour les Zubadan)  
**V** Alimentation électrique : V = Monophasé - 230V - 50Hz / Y = Triphasé - 400V - 50Hz  
**K** Génération  
**A** A = Système "A control"





\* A control = langage propriétaire Mitsubishi Electric utilisé pour la communication entre les produits de la série Mr Slim ou de la série M.

\*\* ErP = Energy related Product selon la directive ECO design - nouvelle étiquette énergétique



# Solutions Mr. Slim

## UNITÉS INTÉRIEURES



### GAINABLE

Taille des unités intérieures	25	35	50	60	71	100	125	140	200	250
Puissance frigorifique nominale (kW)	2,5	3,5	5,0	6,0	7,1	10,0	12,5	14,0	19,0	22,0
Puissance calorifique nominale (kW)	3,0	4,0	5,8	7,0	8,1	11,0	14,0	16,0	22,4	27,0
APPLICATIONS RÉSIDENTIELLES	 <b>SEZ-M DA COMPACT</b>	I O	I O	I O						
	 <b>PEAD-M JA FLEXIBLE</b>		I O	I O	I O	I O	I	I		
	 <b>MELZONE VMC + CHAUFFAGE + RAFRAÎCHISSEMENT</b>		I O	I O	I O	I O	I O	I O		
APPLICATIONS TERTIAIRES	 <b>PEAD-M JA FLEXIBLE</b>		I P	I P	I P	I P	I P Z	I P Z	I P	
	 <b>PEA-RP WKA GRANDS VOLUMES</b>								I P	I P

### CASSETTE

Taille des unités intérieures	15	25	35	50	60	71	100	125	140
Puissance frigorifique nominale (kW)	1,5	2,5	3,5	5,0	6,0	7,1	10,0	12,5	14,0
Puissance calorifique nominale (kW)	1,7	3,0	4,0	5,8	7,0	8,1	11,0	14,0	16,0
4 VOIES 600X600	 <b>SLZ-M FA COMPACT</b>		I O	I O	I O	I O			
	 <b>PLA-M-EA FLEXIBLE</b>		I O	I O	I O	I O	I O	I O	I O

### PLAFONNIER

Taille des unités intérieures	50	60	71	100	125	140
Puissance frigorifique nominale (kW)	5,0	6,0	7,1	10,0	12,5	14,0
Puissance calorifique nominale (kW)	5,8	7,0	8,1	11,0	14,0	16,0
APPLICATIONS TERTIAIRES	 <b>PCA-M KA FLEXIBLE</b>	I O	I O	I O	I	I
	 <b>PCA-M HA (MODÈLE INOX)</b>			P		

### MURAL TERTIAIRE

Taille des unités intérieures	35	50	60	71	100
Puissance frigorifique nominale (kW)	3,5	5,0	6,0	7,1	10,0
Puissance calorifique nominale (kW)	4,0	5,8	7,0	8,1	11,0
APPLICATIONS TERTIAIRES	 <b>PKA-M HA/KA</b>	P	P	P	P

**R32** **I** MONO-SPLIT INVERTER **O** MULTI-SPLIT

**R410A** **I** MONO-SPLIT INVERTER **P** MONO-SPLIT POWER INVERTER **Z** MONO-SPLIT ZUBADAN **O** MULTI-SPLIT

## UNITÉS EXTÉRIEURES

Taille des unités extérieures	25	35	50	60	71	100	125	140	200	250
Puissance frigorifique nominale (kW)	2,5	3,5	5,0	6,0	7,1	10,0	12,5	14,0	19,0	22,0
Puissance calorifique nominale (kW)	3,0	4,0	5,8	7,0	8,1	11,0	14,0	16,0	22,4	27,0
 <b>SUZ-M25/35/50 VA</b> <b>SUZ-M60/71 VA</b> <b>PUZ-M100/125/140 YKA/YKA</b> <b>R32</b>	<b>I</b>	<b>I</b>	<b>I</b>	<b>I</b>	<b>I</b>	<b>I</b>	<b>I</b>	<b>I</b>		
 <b>SUZ-KA25/35/50 VA6</b> <b>SUZ-KA60/71 VA6</b> <b>PUHZ-P100/125/140 YKA/YKA</b> <b>PUHZ-P200/250 YKA3</b> <b>R410A</b>	<b>I</b>	<b>I</b>	<b>I</b>	<b>I</b>	<b>I</b>	<b>I</b>	<b>I</b>	<b>I</b>	<b>I</b>	<b>I</b>
 <b>PUHZ-ZRP35/50 YKA</b> <b>PUHZ-ZRP60/71 VHA</b> <b>PUHZ-ZRP100/125/140 YKA/YKA</b> <b>PUHZ-ZRP200/250 YKA3</b> <b>R410A</b>		<b>P</b>	<b>P</b>	<b>P</b>	<b>P</b>	<b>P</b>	<b>P</b>	<b>P</b>	<b>P</b>	<b>P</b>
 <b>PUHZ-SHW80/112 VHA</b> <b>PUHZ-SHW112/140/230 YHA</b> <b>R410A</b>					<b>Z</b>	<b>Z</b>	<b>Z</b>		<b>Z</b>	

## APPLICATIONS SPÉCIALES

### LOCAUX INFORMATIQUES

Taille des unités intérieures	25	35	42	50	60	71	100	125	140	250	400	500
Puissance frigorifique nominale (kW)	2,5	3,5	4,2	5,0	6,0	7,1	10,0	12,5	14,0	22,5	38,8	42,5
<b>MSZ-SF</b> <b>MURAL COMPACT IT</b>	<b>I</b>	<b>I</b>	<b>I</b>	<b>I</b>								
<b>MSY-TP</b> <b>MURAL IT</b>		<b>I</b>		<b>I</b>								
<b>PSA-RP</b> <b>ARMOIRE</b>							<b>I</b>	<b>I</b>	<b>I</b>			
<b>S-MEXT</b> <b>ARMOIRE IT</b>					<b>I</b>		<b>I</b>	<b>I</b>		<b>I</b>	<b>I</b>	<b>I</b>

### SÈCHE-MAINS / JET TOWEL



SLIM



MINI



SMART

### RIDEAUX D'AIR



Taille du rideau d'air (mm)	1000	1500	2000
Puissance calorifique nominale (kW)	8,3	13,2	21



HP-(R)DXE  
Réversible

### TRAITEMENT D'AIR / MULTIZONE



**PAC-IF013**  
KIT CTA  
de 3,5 à 150 kW



**CLIMAVENETA**  
**WIZARD-DX**  
CTA de 2 000 à  
20 000 m³/h



**MULTIZONE POUR GAINABLE PEAD**  
Modèles 3, 4, 5 et 6 sorties



**VL-50ES2-E**  
**VL-100EU5-E**  
Lossnay 50 et  
100 m³/h



**VL-220CZGV-EF**  
Lossnay 220 m³/h

# R32 L'OFFRE S'ÉLARGIT

## CONTEXTE RÉGLEMENTAIRE F-GAZ

Le règlement européen 517/2014 prévoit de diviser par 5 les émissions globales de gaz à effet de serre provenant des fluides frigorigènes fluorés HFC à l'horizon 2030. Le schéma ci-dessous présente les quotas accordés aux industriels du secteur, année après année, pour atteindre le seuil fixé en 2030.

### Calendrier F-Gaz de diminution des quotas

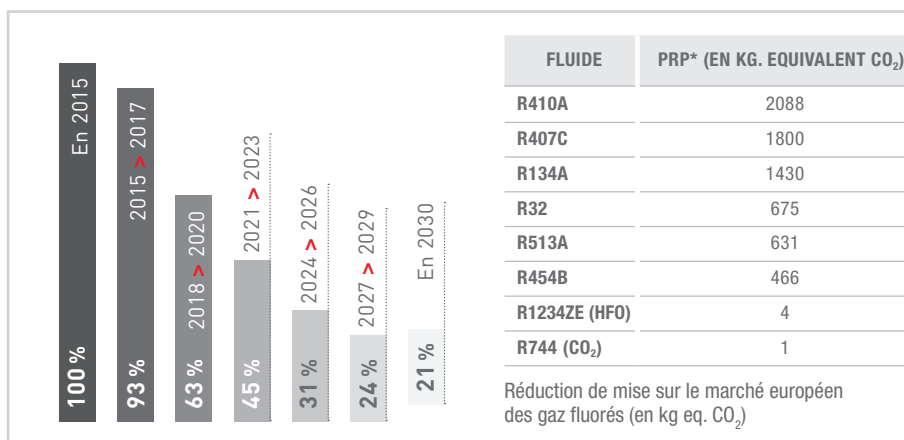

Pour accompagner l'atteinte de cet objectif, un calendrier définit les arrêts de la mise sur le marché de certains fluides en fonction de leur PRP (Potentiel de Réchauffement Planétaire).

### Calendrier F-Gaz des arrêts de mise sur le marché

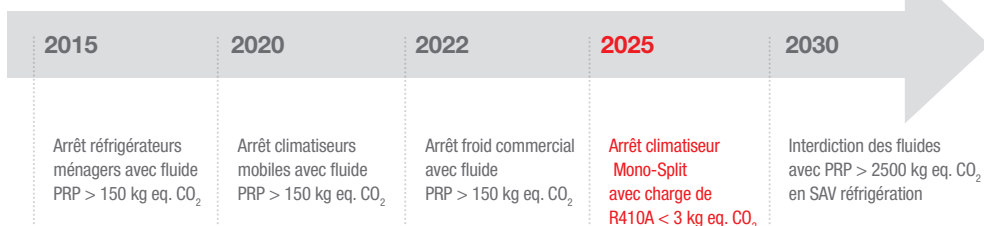

Bien qu'aucune interdiction n'implique directement le R410A avant 2025, afin de respecter le calendrier de réduction de quantité de gaz fluorés mis sur le marché, Mitsubishi Electric s'oriente dès à présent vers des solutions alternatives à faible PRP, telles que le CO<sub>2</sub>, le R32, les HFO.

\*PRP : Potentiel de Réchauffement Planétaire. Les valeurs PRP sont basées sur la réglementation de l'UE N°517/2014, rapport de l'IPCC 4<sup>ème</sup> édition.





## INFLAMMABILITÉ DU R32

Le risque d'inflammabilité pour le R32 existe dans la mesure où les éléments suivants sont réunis : **R32 + Oxygène + Source de combustion**.

Toutefois, ce **risque reste très modéré** :

- il n'y a aucun risque tant que la concentration de gaz dans la pièce reste en dessous de la limite inférieure d'inflammabilité ( $306\text{g}/\text{m}^3$ );
- l'énergie d'activation doit être élevée (une étincelle ne suffit pas);
- la vitesse de propagation de flamme est très faible (environ  $7\text{ cm/s}$ ).

## DÉFINITION DES CHARGES LIMITES

Pour définir les charges limites acceptables dans une pièce, on considère que, dans le cas d'une fuite (Figure A), la charge de gaz va se diluer dans un volume  $V = A \times h_0$  (aire de la pièce  $\times$  hauteur d'installation). **Plus le volume de la pièce est grand, plus la charge de R32 autorisée est importante.**

La hauteur d'installation  $h_0$  est considérée fixe en fonction du type d'unité intérieure. La charge limite de R32 peut ainsi s'exprimer en fonction de la surface de la pièce, pour chaque type d'unité intérieure (Figure B).

**Les valeurs limites sont détaillées dans chaque manuel d'installation.**

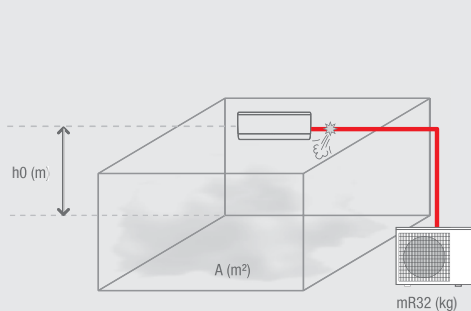

FIGURE A : REPRÉSENTATION SCHÉMATIQUE D'UNE FUITE

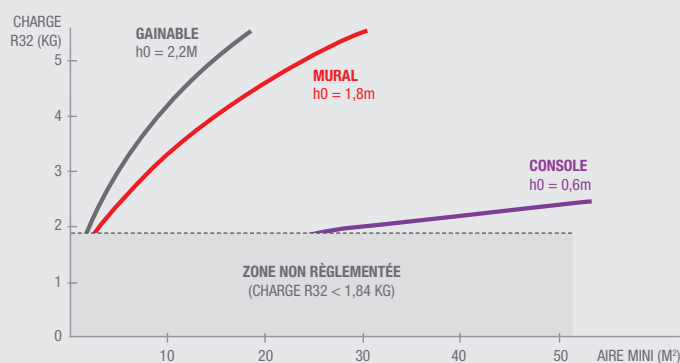

FIGURE B : CHARGES LIMITES INDICATIVES DE R32 SELON EN378 (2016) EN FONCTION DU TYPE D'UNITÉ INTÉRIEURE



La majorité des unités Mono-Split commercialisées par Mitsubishi Electric contiennent moins de 1,84 kg de R32 et ne sont donc pas concernées par ces limites réglementaires.



# REMPLECE R22/R410A

- ▀ Remplacer des équipements au R22 ou au R410A en conservant les tubes existants sans rinçage.
- ▀ Renouveler les installations de chauffage et de climatisation à moindre frais dans le respect de la réglementation.



Les unités au R410A et au R32 sont équipées de la technologie Remplace R22/R410A. Dans le cas du remplacement d'une installation au R22 ou R410A par du R32, les tuyauteries peuvent être réutilisées.\*



## SOLUTION REMPLACE R22/R410A DE MITSUBISHI ELECTRIC

Grâce à la solution Remplace R22/R410A de Mitsubishi Electric, vous offrez le meilleur retour sur investissement à vos clients.

La technologie Remplace R22/R410A vous apportera tous les avantages (différenciation, compétitivité, réactivité...) sans les inconvénients (dimensionnement, logistique, manutention...).

Donnez ainsi un nouveau souffle à votre activité en remportant aisément une majorité de projets de renouvellement !

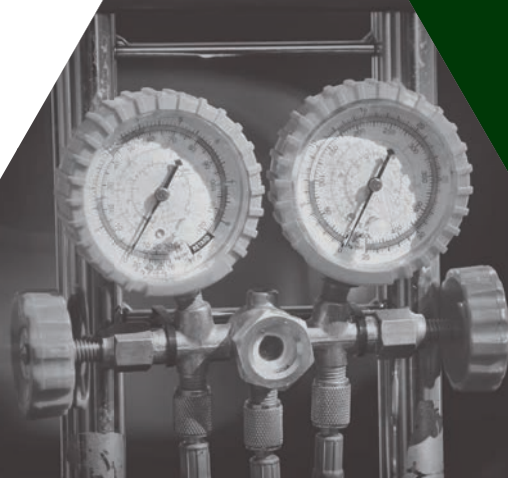

EN CHOISSISSANT CETTE TECHNOLOGIE, VOUS OPTEZ POUR LA SOLUTION LA PLUS COMPÉTITIVE DU MARCHÉ

	INSTALLATION		FONCTIONNEMENT		BILAN
	Mise en œuvre (temps et coût)	Probabilité de compatibilité	Fonctionnement (consommation et maintenance)	Durée de vie suite au renouvellement	Retour sur investissement
Remplace R22/R410A	★★★★★	★★★★	★★★★★	★★★★★	★★★★★
Remplacement intégral de l'installation	-	★★★★★	★★★★★	★★★★★	★★
Fluide de substitution	★★★★	★★	-	★	★★

\*Demandez le Guide Technique Remplace R22/R410A à votre contact commercial Mitsubishi Electric

## AVANTAGES INSTALLATEURS

### INSTALLATION SIMPLIFIÉE

- Bénéficiez de la large compatibilité (90% des cas) des équipements avec les anciennes installations.
- Validez la faisabilité en une minute grâce au Guide Technique Remplace R22/R410A\*.
- Gagnez du temps sur vos chantiers.

### TECHNOLOGIE GARANTIE

- Bénéficiez de la garantie nouveau produit Mitsubishi Electric applicable en renouvellement d'installation Remplace R22/R410A.
- Faites confiance à une technologie éprouvée depuis plusieurs années au Japon.

EXEMPLE D'UNE INSTALLATION MULTI-SPLIT DE 10KW

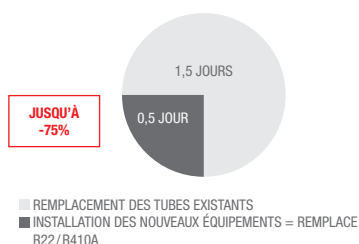

## AVANTAGES CLIENTS

### DIVISER PAR 2 LE COÛT D'INSTALLATION

Si l'on réduit fortement le coût de la main d'œuvre, il faut également soustraire entièrement le coût des matériaux (tubes de cuivre). Or ce dernier poste représente jusqu'à la moitié du devis pour le remplacement intégral d'une installation.

### UN COÛT D'EXPLOITATION JUSQU'À 2 FOIS PLUS FAIBLE

Les nouveaux équipements de chauffage-climatisation sont jusqu'à deux fois plus performants que les anciens, ils sont donc deux fois plus économes en consommation énergétique.

De plus, ils nécessitent beaucoup moins d'interventions par la réduction du nombre de pannes et bénéficient des garanties applicables habituellement.

EXEMPLE D'UNE INSTALLATION MULTI-SPLIT DE 10 KW

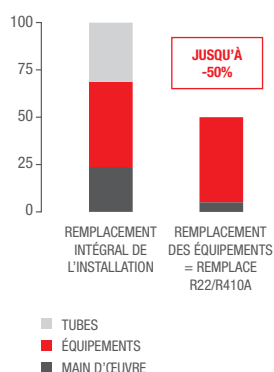

# TECHNOLOGIES

Mitsubishi Electric est le seul constructeur à avoir développé ses propres technologies de pointe au service du confort, dans l'objectif d'apporter une réponse optimale aux besoins de performances, de réactivité et de fiabilité.

Vous avez le choix entre la technologie classique « Inverter » et des technologies exclusives comme le Power Inverter, le Zubadan et l'Hyper Heating, dont les performances en conditions extrêmes n'ont pas d'équivalent sur le marché.

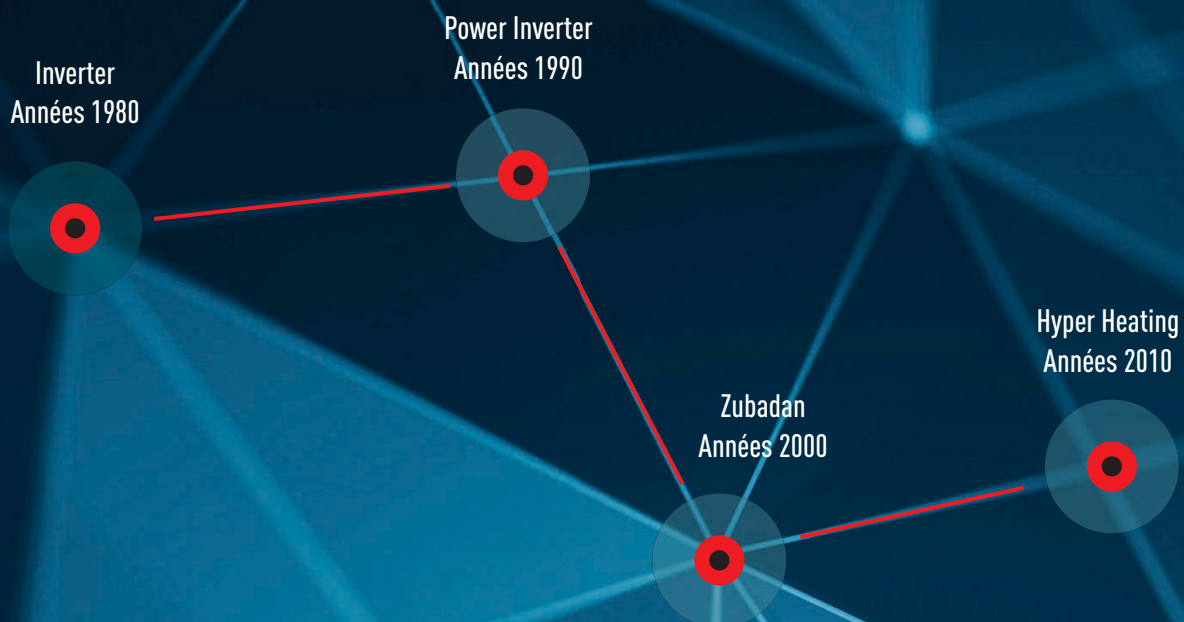

	INVERTER	POWER INVERTER	ZUBADAN	HYPER HEATING
Puissance de chauffage	★★★★	★★★★	★★★★★	★★★★★
Durée de mise en régime du système	★★★★	★★★★	★★★★★	★★★★★
Fréquence de dégivrage	★★★★	★★★★	★★★★★	★★★★★
Durée de dégivrage	★★★★	★★★★	★★★★★	★★★★★
Maintien de la puissance en température négative	★★★★	★★★★	★★★★★	★★★★★
Plage de fonctionnement compresseur	0 À 100 % > 130 %		0 À 100 % > 170 %	



# POWER INVERTER

- ▀ SEER et SCOP très élevés.
- ▀ Disponible au R410A (PUHZ-ZRP).
- ▀ Une technologie Mitsubishi Electric qui vous garantit un confort optimum avec un minimum de consommation en énergie.

## DES PERFORMANCES ÉNERGÉTIQUES SAISONNIÈRES DE HAUT NIVEAU

La conception du système « Power Inverter », breveté par Mitsubishi Electric permet d'obtenir grâce à sa « bouteille réserve de puissance », une **amélioration** sensible du **coefficient de performance** sur l'ensemble des conditions de fonctionnement et donc d'excellentes performances toute l'année (SEER et SCOP élevés). Cette puissance supplémentaire est obtenue presque **gratuitement** grâce au sous-refroidissement.

## UN DÉGIVRAGE PLUS RAPIDE

La conception de la bouteille de réserve de puissance, permet au compresseur d'aspirer directement dans l'échangeur de chaleur extérieur en fin de dégivrage pour une **remontée en température rapide**. Pour améliorer la puissance de chauffage, la surface de l'échangeur de chaleur extérieur a été augmentée, réduisant ainsi la formation de givre.

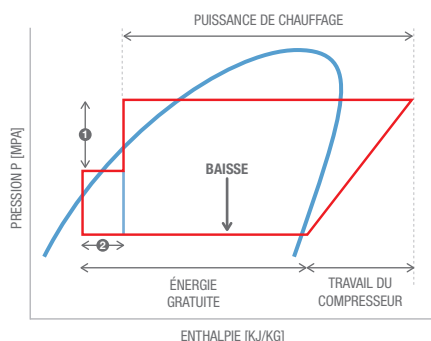

- 1 Sous-refroidissement « supplémentaire »
- 2 Quantité de chaleur supplémentaire récupérée par le Power Inverter.

## UNE COMPENSATION DES VARIATIONS DE TEMPÉRATURE PLUS RÉACTIVE

Le compresseur Inverter compense automatiquement la moindre variation de température. Ce système ne laisse pas dériver la température intérieure car il régule instantanément sa vitesse de fonctionnement. Il fournit plus de puissance lorsque la température extérieure est basse, et moins lorsque la température extérieure devient plus douce.

### Les avantages :

- ▀ Consommation électrique encore mieux maîtrisée.
- ▀ Cycles de dégivrage optimisés (plus rapides et moins fréquents).
- ▀ L'aspiration se fait directement dans l'échangeur de chaleur extérieur sans risque de coup de liquide.
- ▀ Emploi d'un deuxième détendeur pour contrôler le sous-refroidissement et améliorer l'effet frigorigère.

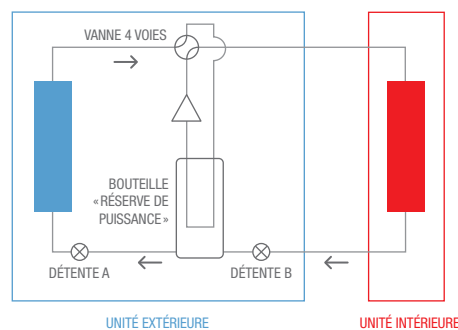

- Échangeur captant les calories à l'extérieur
- Échangeur délivrant les calories à l'intérieur
- △ Compresseur permettant de véhiculer les calories
- ⊗ Détendeur
- Sens du fluide

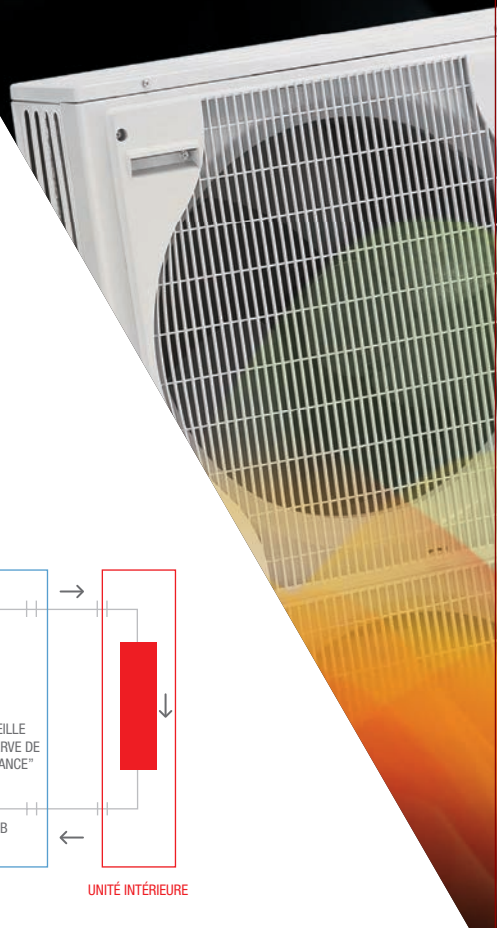

- La solution haute performance en milieu extrême.
- La plage de fonctionnement s'étend **jusqu'à -25°C** en mode chaud et +43°C en mode froid (températures extérieures).

## LA RÉVOLUTION TECHNOLOGIQUE « INJECTION FLASH »

Le système Zubadan intègre une « bouteille de réserve de puissance » avec compresseur spécialement développé par Mitsubishi Electric compatible avec l'injection flash.

Il s'agit de l'injection d'un mélange liquide/gaz au niveau du compresseur (variable de 100% gaz à 100% liquide) qui permet d'obtenir une température de refoulement maîtrisée, et un débit massique suffisant pour que le système soit capable de délivrer une puissance de chauffage constante de +7°C à -15°C extérieur.

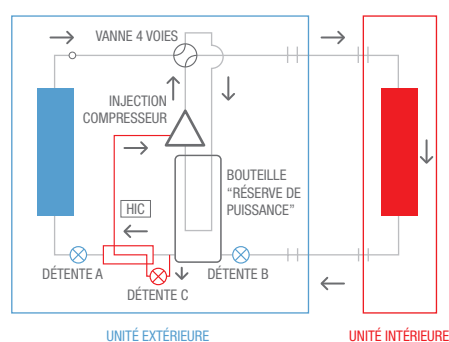

- Échangeur captant les calories à l'extérieur
- Échangeur délivrant les calories à l'intérieur
- △ Compresseur permettant de véhiculer les calories
- ⊗ Détendeur
- Sens du fluide
- HIC Echangeur haut rendement

## RAPIDITÉ ET EFFICACITÉ

La conception du circuit frigorifique permet de diminuer les temps de dégivrage pour assurer une remontée rapide en température et un confort optimal dans la pièce à chauffer. La température est maîtrisée au degré près, pour plus de bien-être et de pérennité.

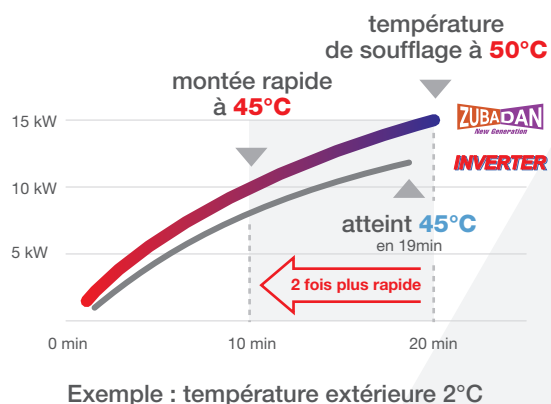

## LE CHAUFFAGE PAR EXCELLENCE

- Réserve de puissance disponible en chaud grâce au triple système de détente.
- Plus besoin de surdimensionner son installation.
- Pas d'appoint de chauffage à prévoir.

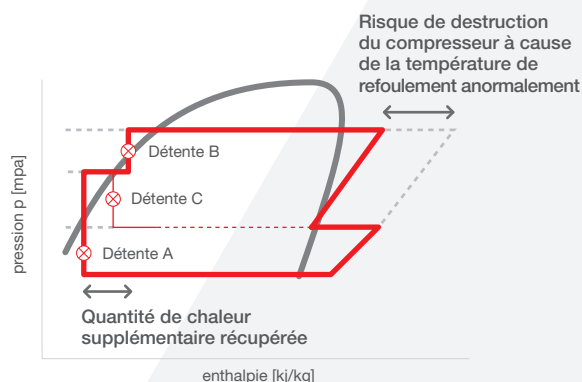

HYPER  
HEATING

## HYPER HEATING

- ▀ L'optimisation orientée chauffage.
- ▀ Disponible en R32 et en R410A.
- ▀ Des performances accrues même en très basse température extérieure.

Retrouver nos produits  
Hyper Heating  
dans notre catalogue

Mural Design De Luxe  
**MUZ-LN VFHZ** (p. 42)

Console De Luxe  
**MUFZ-KJ VEHZ** (p. 52)

Multi-Split  
**MXZ VAHZ / VFHZ** (p. 66)

PERFORMANCE EN CHAUFFAGE  
EXCEPTIONNELLE

La technologie Hyper Heating des groupes extérieurs MUZ-LN, MUFZ-KJ et MXZ-VAHZ / VFHZ a été spécifiquement développée par Mitsubishi Electric pour les climats très froids.

Elle améliore la performance de la pompe à chaleur et permet de maintenir sa puissance de chauffage jusqu'à  $-15^{\circ}\text{C}$  extérieur et d'assurer du chauffage jusqu'à  $-25^{\circ}\text{C}$ . Associées à une montée en température rapide, les performances de l'Hyper Heating permettent de passer un hiver en toute sérénité.



$-15^{\circ}\text{C}$  ◀ HYPER HEATING ▶  $7^{\circ}\text{C}$

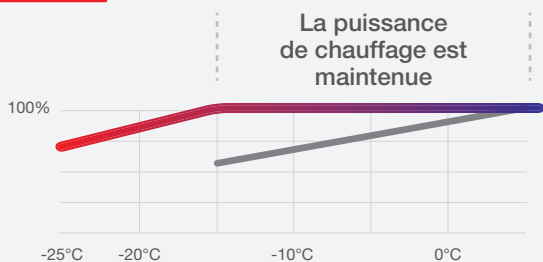

Évolution de la puissance de chauffage

- Pompe à chaleur Hyper Heating de Mitsubishi Electric
- Pompe à chaleur standard

## ÉCONOMIES D'ÉNERGIE

En plus de ces performances hors normes, votre pompe à chaleur Hyper Heating associée par exemple au mural MSZ-LN bénéficie également d'un SCOP (Coefficient de performance saisonnier) exceptionnel de 4,9 en taille 25.

La technologie Hyper Heating fait partie de la famille des Inverter qui adapte la puissance du produit en fonction de la demande de chauffage et limite ainsi la consommation d'énergie.

Le volume de balayage a été augmenté de **13%**

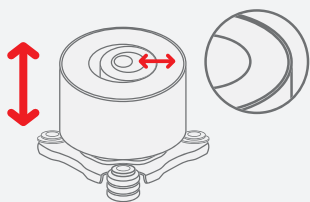

## Compresseur Inverter Hyper Heating

L'enveloppe a été rigidifiée et son épaisseur a pu être réduite.

## UNE CONCEPTION DE FABRICATION UNIQUE

La performance exceptionnelle de la technologie Hyper Heating est due à la nouvelle conception du compresseur qui offre un volume de balayage plus grand pour une taille équivalente.

La méthode de fabrication a permis de :

- ▀ Rigidifier l'enveloppe métallique et de supprimer les pertes de rendement dues à la dilatation du métal.
- ▀ Réduire les frottements à l'intérieur du compresseur et donc de diminuer la température de l'enveloppe.

Ainsi, pour une même taille de caisson, la taille de l'enveloppe est réduite alors que le volume de compression interne est augmenté.



# MURAL RÉSIDENTIEL

Le mural est l'unité intérieure la plus largement répandue dans les logements. C'est pourquoi Mitsubishi Electric propose un choix complet et développe des unités parmi les plus performantes du marché en termes de compacité, de performances acoustiques et d'efficacité énergétique.





GARANTIE 3 ANS  
PIÈCES



GARANTIE 5 ANS  
COMPRESSEURS

## MURAL RÉSIDENTIEL



MSZ-HR

p.36



MSZ-AP

p.38



MSZ-EF

p.40



MSZ-LN

p.42



MSZ-AP (60/71)

p.44



MSZ-GF

p.44

## GAMME RÉSIDENTIELLE

Taille des unités intérieures	15	18	20	25	35	42	50	60	71
Puissance frigorifique nominale (kW)	1,5	1,8	2,0	2,5	3,5	4,2	5,0	6,0	7,1
Puissance calorifique nominale (kW)	1,7	2,0	2,5	3,2	4,0	5,4	5,8	6,8	8,1
<b>NOUVEAU</b> MSZ-HR ESSENTIEL				I	I	I	I	I	I
DISPO AVRIL 2020									
p.36									
<b>NOUVEAU</b> MSZ-AP COMPACT	O		I	I	I	I	I	I	I
VGK AVEC WI-FI DE SÉRIE DISPO JUILLET 2020									
p.38									
<b>NOUVEAU</b> MSZ-EF DESIGN		O	I	I	I	I			
VGK AVEC WI-FI DE SÉRIE DISPO JUILLET 2020									
p.40									
<b>NOUVEAU</b> MSZ-LN DESIGN DE LUXE		O		H	H		H		
DISPO MAI 2020									
p.42									
MSZ-GF GRANDES PIÈCES								I	I
p.44									

## GAMME TERTIAIRE

Voir chapitre Mural Tertiaire / Armoire

<b>R32</b>	I	MONO-SPLIT INVERTER	H	MONO-SPLIT HYPER HEATING	O	MULTI-SPLIT
<b>R410A</b>	I	MONO-SPLIT INVERTER	O	MULTI-SPLIT		

\*La culture du meilleur





# MURAL

## COMPARATIF DE GAMME

NOUVEAU



NOUVEAU



NOUVEAU



NOUVEAU



MODÈLES	MSZ-HR-VF	MSZ-AP-VG (K)	MSZ-EF-VGK	MSZ-LN-VG2	MSZ-GF-VE
COLORIS	○	○	○ ● ●	○ ● ● ●	○
CONFORT ACOUSTIQUE	★★★★	★★★★★	★★★★★	★★★★★	★★★★★
FILTRATION DE L'AIR	★★	★★★★	★★★★	★★★★★	★★★★
BALAYAGE VERTICAL	●	●	●	●	●
BALAYAGE HORIZONTAL	-	● Sur AP25/35/42/50/60/71	-	●	-
SOUFFLAGE LONGUE PORTÉE ET GRAND ANGLE	-	● Sur MSZ-AP60/71VG	-	-	●
CAPTEUR THERMIQUE 3D I-SEE SENSOR	-	-	-	●	-
FONCTION DE RAPPEL I-SAVE	-	●	●	●	●
POSITIONNEMENT LATÉRAL	-	-	-	●	-
RACCORDS FLARE	●	●	●	●	●
PROGRAMMATION HEBDOMADAIRE	Option PAR-40 Ou Wi-Fi	●	●	●	●
POMPE DE RELEVAGE DES CONDENSATS	-	-	-	-	-
ALIMENTATION PAR UNITÉ EXTÉRIEURE	●	●	●	●	●
SPÉCIAL CHAUFFAGE	-	-	-	● Hyper Heating	-
WI-FI	Option	● <b>NOUVEAU</b> De Série sur MSZ-AP25/35/42/50 En Option sur MSZ-AP 15/20/60/71	● <b>NOUVEAU</b> De Série	● De série	Option
TÉLÉCOMMANDE FILAIRE	Option via MAC-397	Option via MAC-397	Option via MAC-397	Option via MAC-397	Option via MAC-397
SUPPORT DE TÉLÉCOMMANDE	Option via MAC-1200RC	Option via MAC-1300RC	Option via MAC-1300RC	Option via MAC-1300RC ou MAC-286RH	De série
FLUIDE (VERSION MONO-SPLIT)	R32	R32	R32	R32	R410A

# POINTS FORTS DE LA GAMME

## COMPACTITÉ POUR UNE INTÉGRATION FACILE DANS LA PIÈCE

### MSZ-HR, MSZ-AP

La plupart des murs Mitsubishi Electric ont une largeur inférieure à 800 mm pour pouvoir être positionnés au-dessus d'une porte.



## UNE PROGRAMMATION DE VOTRE CONFORT À LA CARTE

### MSZ-AP, MSZ-EF, MSZ-LN, MSZ-GF

Ces modèles sont équipés en série de la fonction programmation hebdomadaire depuis la télécommande infrarouge associée.

Vous définissez à l'avance certains paramètres comme :

- allumer / éteindre l'appareil,
- augmenter / baisser la température de façon automatique à différents moments de la journée ou de la semaine,

Il y a ainsi 28 plages de fonctionnement programmables dans la semaine (4 par jour pouvant être différentes chaque jour).



## DU CHAUFFAGE GARANTI JUSQU'À -25°C

### MSZ-LN

Les innovations technologiques exclusives de Mitsubishi Electric permettent au groupe extérieur d'assurer une puissance de chauffage constante entre +7°C et -15°C. Même lors des hivers les plus rigoureux, vous pourrez compter sur votre installation pour vous chauffer efficacement jusqu'à -25°C.

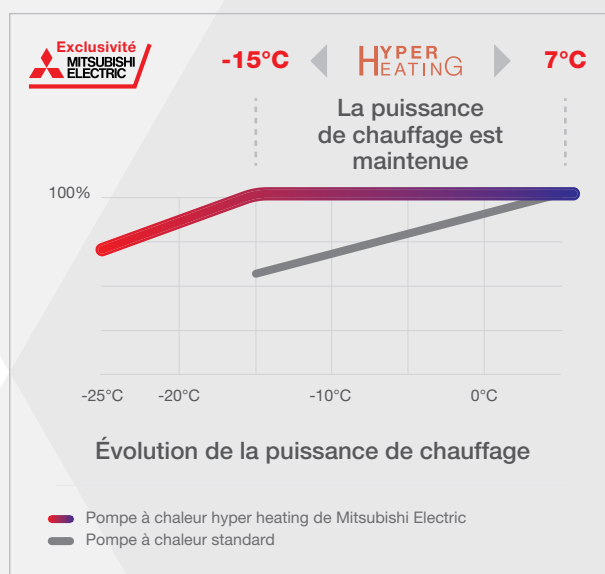

HYPER HEATING

ZUBADAN  
New Generation

Retrouvez ces technologies en pages 28-29

## SUPPORT TÉLÉCOMMANDE

### MSZ-HR, MSZ-AP, MSZ-EF, MSZ-LN

Vous souhaitez installer un support de télécommande mural, découvrez la référence qu'il vous faut dans les pages de ce chapitre.

# CONFORT ET ÉCONOMIES D'ÉNERGIE

## UNE TEMPÉRATURE HOMOGENÈME DANS TOUTE LA PIÈCE

### MSZ-LN

Mural équipé d'un capteur 3D I See Sensor :

- ▶ Mesure la température à des positions éloignées
- ▶ Analyse la température en 3 dimensions
- ▶ **Uniformise la température** et évite les zones froides
- ▶ Ajuste la température de consigne automatiquement ( $\pm 2^{\circ}\text{C}$ ) lorsque la pièce est inoccupée permettant de faire des **économies d'énergie**.



## FLUX D'AIR DIRECT / INDIRECT OU FLUX D'AIR NATUREL

### MSZ-LN

Il est possible de régler le flux d'air avec la télécommande

- ▶ Flux d'air direct, l'appareil soufflera sur l'occupant.
- ▶ Flux d'air indirect, l'appareil soufflera en évitant l'occupant.
- ▶ Fonction flux d'air naturel : pour recréer les sensations d'une brise aussi agréable que celle présente sur le Mont Kirigamine au Japon, un lieu réputé pour se ressourcer.



## LE CLAPET À DOUBLE BATTANT

### MSZ-LN

Le clapet à double battant sépare le flux d'air en deux directions indépendantes pour une meilleure diffusion de l'air dans la pièce ou de l'orienter vers deux zones différentes.

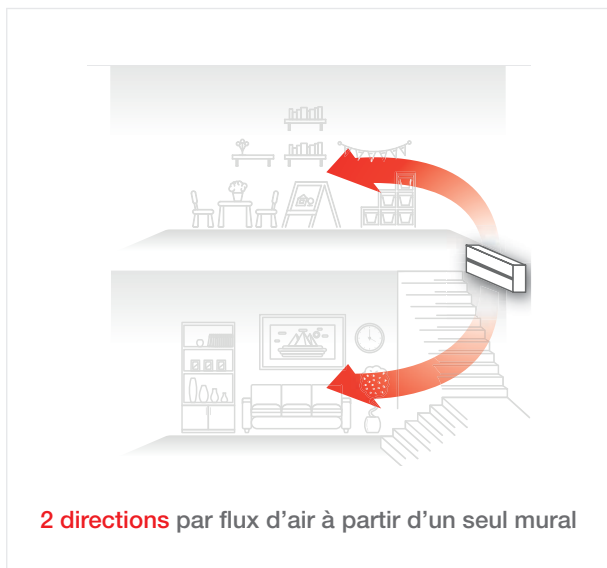

2 directions par flux d'air à partir d'un seul mural

## DES ÉCONOMIES EN 1 CLIC AVEC LA FONCTION « I-SAVE »

### MSZ-AP, MSZ-EF, MSZ-LN, MSZ-GF

Une seule pression sur la touche « I-save » de la télécommande permet de rappeler une température de consigne prédéfinie. Avec la possibilité de fixer cette température à partir de  $10^{\circ}\text{C}$  en chauffage, cela équivaut à un mode hors gel.

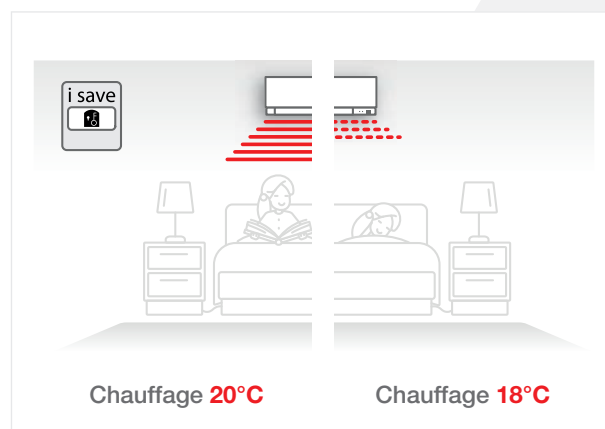

# AIR PLUS SAIN

## PLASMA QUAD PLUS

### MSZ-LN

Filtres capables de détruire la plupart des bactéries et virus présents dans l'air grâce à un puissant champ électrique. Des électrodes de tungstène sont utilisées car elles sont particulièrement efficaces. Ce filtre a aussi une fonction anti-allergènes et anti-poussières.



Plasma-Quad Plus  
(MSZ-LN)

- 6 actions :
- / Anti-bactéries
  - / Anti-virus
  - / Anti-allergènes
  - / Anti-poussières
  - / Anti-particules fines PM 2,5
  - / Anti-moisissures

## FILTRE NANO PLATINUM

### MSZ-AP, MSZ-EF, MSZ-GF

Filtre contenant des particules platine-céramique de taille nanométrique pour une action désodorisante et antibactérienne. L'efficacité a été optimisée grâce à la surface 3D du filtre, qui capture alors parfaitement les bactéries et poussières.

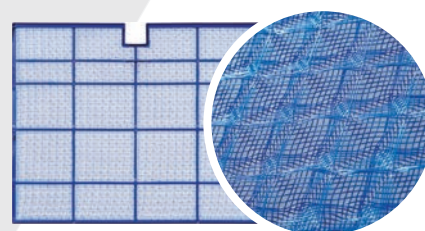

Lavable à l'eau tiède  
sans perte d'efficacité

Surface 3D

## NETTOYAGE FACILE ET RAPIDE

### MSZ-AP, MSZ-EF, MSZ-LN, MSZ-GF

La façade escamotable des unités intérieures se nettoie facilement et rapidement. Une fois retirée, le ventilateur se nettoie avec un chiffon doux. Le nettoyage régulier de l'appareil permettra à l'utilisateur de bénéficier d'une climatisation saine et de réaliser d'importantes économies d'énergie.



## UNE DIFFUSION D'AIR ADAPTÉE AUX GRANDES PIÈCES

### MSZ-GF 60/71 - MSZ-AP 60/71

Ces modèles sont particulièrement recommandés pour assurer la climatisation de grandes et/ou longues pièces. Les unités sont équipées d'un mode « balayage grand angle » et d'une fonction de distribution de « l'air à longue portée ».

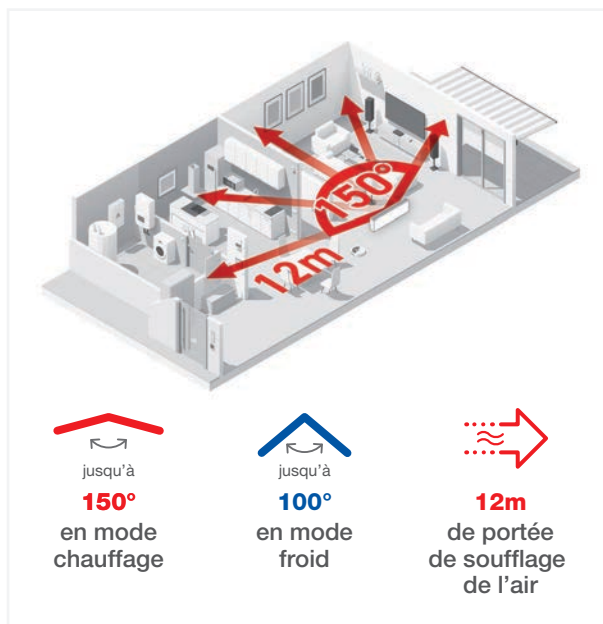

# MURAL ESSENTIEL

## MSZ-HR VF NOUVEAU



**DÉCOUVREZ  
LA BROCHURE COMMERCIALE**  
EN SCANNANT CE QR CODE



### LA SOLUTION ESSENTIELLE EN MURAL

- ▀ Positionnement au-dessus d'une porte grâce à la faible largeur
- ▀ Faible niveau sonore à partir de 21 dB(A)
- ▀ Balayage vertical
- ▀ Alimentation depuis le groupe extérieur
- ▀ Raccords Flare

CLASSE ÉNERGÉTIQUE <sup>(1)</sup>	SCOP JUSQU'À 4,5	MODE CHAUD -10/+24°C	MODE FROID -10/+46°C	À PARTIR DE 21dB(A)	GAMME CHAUFFAGE SEUL - RT2012	Advanced Technology R22 / R410A (Groupe de climatisation, pas de réfrigérant)	WI-FI COMPATIBLE	COMPATIBLE ALEXA

### TÉLÉCOMMANDE DE SÉRIE



INFRAROUGE

- ▀ Mode/Vitesse de ventilation
- ▀ Réglage des volets verticaux
- ▀ Timer



### SUPPORT TÉLÉCOMMANDE EN OPTION

MAC-1200RC

### CONNECTIVITÉ WI-FI EN OPTION

Connectable à notre solution MELCloud pour un contrôle à distance. Il peut s'interconnecter à la solution d'assistant vocal Amazon Alexa grâce au Skill MELCloud (voir p.180).

**Pour tout connaître des fonctionnalités AMAZON MELCloud**



### TÉLÉCOMMANDES EN OPTION

(Voir chapitre Systèmes de contrôle)  
VIA MAC-397IF-E



FILAIRE  
PAR-40 MAA



FILAIRE  
PAC-YT52



TACTILE BLUETOOTH  
PAR-CT01  
(Existe en noir)

### ACCESSOIRES

UNITÉ INTÉRIEURE	Interface commande PAR-40 / PAC-YT52 / PAR-CT01	Interface M-Net	Interface Wi-Fi	Connecteur contact externe
	MAC-397IF-E	MAC-334IF-E	MAC-567IF-E	MAC-1702/1710RA-E
MSZ-HR	●	●	●	●

UNITÉS EXTÉRIEURES	Déflecteurs d'air		
	MAC-881SG	MAC-883SG-E	MAC-882SG-E
MUZ-HR25/35	-	●	-
MUZ-HR42/50	●	-	-
MUZ-HR60/71	-	-	●

(1) Classe énergétique saisonnière Froid / Chaud

# MURAL ESSENTIEL **INVERTER**

## MSZ-HR VF **NOUVEAU**



Certifications actualisées sur [www.eurovent-certification.com](http://www.eurovent-certification.com)

### TECHNOLOGIE **INVERTER**

- Chauffage garanti jusqu'à -10°C extérieur
- Consommation électrique maîtrisée
- Régulation précise
- Technologie R32



MUZ-HR 25/35 VF



MUZ-HR 42/50 VF



MUZ-HR 60/71 VF

**NOUVEAU**  
DISPO AVRIL 2020

R32	<b>INVERTER</b>	MSZ-HR25VF	MSZ-HR35VF	MSZ-HR42VF	MSZ-HR50VF	MSZ-HR60VF	MSZ-HR71VF
		MUZ-HR25VF	MUZ-HR35VF	MUZ-HR42VF	MUZ-HR50VF	MUZ-HR60VF	MUZ-HR71VF
❄️	Puissance frigorifique nominale (mini/maxi) kW	2.5 (0.5 / 2.9)	3.4 (0.9 / 3.4)	4.2 (1.1 / 4.5)	5.0 (1.3 / 5.0)	6.1 (1.7 / 7.1)	7.1 (1.8 / 7.3)
	Puissance absorbée totale nominale kW	0.800	1.210	1.340	2.050	1.810	2.330
	EER / Classe énergétique	3.13 / B	2.81 / C	3.13 / B	2.44 / E	3.37 / A	3.05 / B
	SEER / Classe énergétique saisonnière	6.20 <b>A++</b>	6.20 <b>A++</b>	6.50 <b>A++</b>	6.50 <b>A++</b>	7.20 <b>A++</b>	7.00 <b>A++</b>
	Plage de fonctionnement (T°ext. sèche/sèche) °C	-10 / +46	-10 / +46	-10 / +46	-10 / +46	-10 / +46	-10 / +46
⚙️	Puissance calorifique nominale (mini/maxi) kW	3.2 (0.5 / 3.5)	3.6 (0.9 / 3.7)	4.7 (0.9 / 5.4)	5.4 (1.4 / 6.5)	6.8 (1.5 / 8.5)	8.1 (1.5 / 9.0)
	Puissance calorifique nominale à -7°C (max à -7°C) kW	2.1 (2.4)	2.4 (2.5)	3.2 (3.6)	3.6 (4.4)	nc	nc
	Puissance absorbée totale nominale kW	0.850	0.975	1.300	1.550	1.810	2.440
	COP / Classe énergétique	3.71 / A	3.69 / A	3.62 / A	3.48 / B	3.76 / A	3.32 / C
	SCOP / Classe énergétique saisonnière	4.20 <b>A*</b>	4.30 <b>A*</b>	4.30 <b>A*</b>	4.30 <b>A*</b>	4.50 <b>A*</b>	4.30 <b>A*</b>
Plage de fonctionnement (T°ext. humide/sèche) °C	-10 / +24	-10 / +24	-10 / +24	-10 / +24	-10 / +24	-10 / +24	

UNITÉS INTÉRIEURES	MSZ-HR25VF	MSZ-HR35VF	MSZ-HR42VF	MSZ-HR50VF	MSZ-HR60VF	MSZ-HR71VF
Débit d'air en froid -/PV/MV/GV/SGV m³/h	-/216/324/432/582	-/216/336/468/702	-/360/522/648/786	-/384/522/672/786	-/624/756/924/1176	-/624/756/924/1176
Pression acoustique en froid à 1 m -/PV/MV/GV/SGV dB(A)	-/21/30/37/43	-/22/31/38/46	-/24/34/39/45	-/28/36/40/45	-/33/38/44/50	-/33/38/44/50
Puissance acoustique en froid SGV dB(A)	57	60	60	60	65	65
Hauteur x Largeur x Profondeur mm	280 x 838 x 228	280 x 838 x 228	280 x 838 x 228	280 x 838 x 228	305 x 923 x 262	305 x 923 x 262
Poids net kg	8.5	8.5	9	9	12.5	12.5
Diamètre des condensats mm	16	16	16	16	16	16
UNITÉS EXTÉRIEURES	MUZ-HR25VF	MUZ-HR35VF	MUZ-HR42VF	MUZ-HR50VF	MUZ-HR60VF	MUZ-HR71VF
Débit d'air en froid GV m³/h	1818	1932	2058	2058	2568	2568
Pression acoustique en froid à 1 m GV dB(A)	50	51	51	51	53	53
Puissance acoustique en froid GV dB(A)	63	64	64	64	65	66
Hauteur x Largeur x Profondeur mm	538 x 699 x 249	538 x 699 x 249	550 x 800 x 285	550 x 800 x 285	714 x 800 x 285	714 x 800 x 285
Poids net kg	23	24	34	35	40	40

DONNÉES FRIGORIFIQUES							
Diamètre liquide pouce	1/4" flare	1/4" flare	1/4" flare	1/4" flare	1/4" flare	1/4" flare	1/4" flare
Diamètre gaz pouce	3/8" flare	3/8" flare	3/8" flare	3/8" flare	1/2" flare	1/2" flare	1/2" flare
Longueur maxi / Dénivelé maxi m	20 / 12	20 / 12	20 / 12	20 / 12	30 / 15	30 / 15	30 / 15
Fluide / PRP (Pouvoir de Réchauffement Planétaire)	- / -	R32 / 675					
Lg préchargée / Précharge / Tonne équivalent CO <sub>2</sub> m / kg / t	7 / 0.40 / 0.27	7 / 0.45 / 0.30	7 / 0.70 / 0.47	7 / 0.80 / 0.54	7 / 1.05 / 0.71	7 / 1.05 / 0.71	7 / 1.05 / 0.71

DONNÉES ÉLECTRIQUES							
Alimentation électrique par unité extérieure V~50Hz	230V (1P+N+T)	230V (1P+N+T)	230V (1P+N+T)	230V (1P+N+T)	230V (1P+N+T)	230V (1P+N+T)	230V (1P+N+T)
Câble unité extérieure mm²	3 x 2.5 mm²	3 x 2.5 mm²	3 x 2.5 mm²	3 x 2.5 mm²	3 x 2.5 mm²	3 x 2.5 mm²	3 x 2.5 mm²
Câble liaison intérieure - extérieure mm²	4 x 1.5 mm²	4 x 1.5 mm²	4 x 1.5 mm²	4 x 1.5 mm²	4 x 1.5 mm²	4 x 1.5 mm²	4 x 1.5 mm²
Protection électrique A	10	10	10	10	16	16	16

\* : mesurée en chambre anéchoïque ; nc : non communiqué

# MURAL COMPACT

## MSZ-AP VGK NOUVEAU



**DÉCOUVREZ  
LA BROCHURE COMMERCIALE  
EN SCANNANT CE QR CODE**



MSZ-AP 25/35/42/50 VGK



MSZ-AP 15/20 VG

### LE NOUVEAU COMPACT : INNOVANT ET DISCRET

- ▀ Très haut niveau de performances énergétiques
- ▀ Positionnement au-dessus d'une porte grâce à la faible largeur
- ▀ Wi-Fi intégré de série (AP25/35/42/50), CN105 disponible
- ▀ Alimentation depuis l'unité extérieure
- ▀ Raccords Flare
- ▀ Ultra-silencieux à partir de 19 dB(A)



CLASSE ÉNERGÉTIQUE<sup>(1)</sup>



SCOP JUSQU'À 4,8



MODE CHAUD -15/+24°C



MODE FROID -10/+46°C



À PARTIR DE 19dB(A)



GAMME CHAUFFAGE SEUL - RT2012



Remplace R22 / R410A



WI-FI DE SÉRIE (25À50)



COMPATIBLE ALEXA

### TÉLÉCOMMANDE DE SÉRIE



INFRAROUGE

- ▀ Mode/Vitesse de ventilation
- ▀ Réglage des volets
- ▀ Programmation hebdomadaire
- ▀ Rétro-éclairage (VGK)

### SUPPORT TÉLÉCOMMANDE EN OPTION



MAC-1300RC

### CONNECTIVITÉ WI-FI DE SÉRIE

Connectable à notre solution MELCloud pour un contrôle à distance. Il peut s'interconnecter à la solution d'assistant vocal Amazon Alexa grâce au Skill MELCloud (voir p.180).

**Pour tout connaître des fonctionnalités AMAZON MELCloud**



### TÉLÉCOMMANDES EN OPTION

(Voir chapitre Systèmes de contrôle)

VIA MAC-397IF-E



FILAIRE PAR-40 MAA



FILAIRE PAC-YT52



TACTILE BLUETOOTH PAR-CT01 (Existe en noir)

### ACCESSOIRES

UNITÉS INTÉRIEURES	Filter électrostatique anti-allergène à enzyme	Interface commande PAR-40 / PAC-YT52 / PAR-CT01	Interface M-Net	Interface Wi-Fi
	MAC-2370FT-E	MAC-397IF-E	MAC-334IF-E	MAC-567IF-E
MSZ-AP15/20VG	-	●	●	●
MSZ-AP25/35/42/50VGK	●	●	●	● De série

UNITÉS EXTÉRIEURES	Défecteurs d'air	Défecteurs d'air
	MAC-881SG	MAC-882SG-E
MUZ-AP20/25/35/42VG	●	-
MUZ-AP50VG	-	●

(1) Classe énergétique saisonnière Froid / Chaud

# MURAL COMPACT **INVERTER**

## MSZ-AP VGK **NOUVEAU**



Certifications actualisées sur [www.eurovent-certification.com](http://www.eurovent-certification.com)

MURAL

### TECHNOLOGIE **INVERTER**

- Chauffage garanti jusqu'à -15°C extérieur
- Consommation électrique maîtrisée
- Régulation précise
- Nouveau groupe 2kW
- Groupe 5kW très compact
- Technologie R32



MUZ-AP 20/25/35/42 VG



MUZ-AP 50 VG

**NOUVEAU**  
DISPO JUILLET 2020

R32	<b>INVERTER</b>	MSZ-AP15VG	MSZ-AP20VG	MSZ-AP25VGK	MSZ-AP35VGK	MSZ-AP42VGK	MSZ-AP50VGK
		-	MUZ-AP20VG	MUZ-AP25VG	MUZ-AP35VG	MUZ-AP42VG	MUZ-AP50VG
❄️	Puissance frigorifique nominale (mini/maxi) kW		2.0 (0.6 / 2.7)	2.5 (0.9 / 3.4)	3.5 (1.1 / 3.8)	4.2 (0.9 / 4.5)	5.0 (1.4 / 5.4)
	Puissance absorbée totale nominale kW		0.460	0.600	0.990	1.300	1.550
	EER / Classe énergétique		4.35 / A	4.17 / A	3.54 / A	3.23 / A	3.23 / A
	SEER / Classe énergétique saisonnière		8.60 <b>A+++</b>	8.60 <b>A+++</b>	8.60 <b>A+++</b>	7.80 <b>A++</b>	7.40 <b>A++</b>
	Plage de fonctionnement (T°ext. sèche/sèche) °C		-10 / +46	-10 / +46	-10 / +46	-10 / +46	-10 / +46
⚙️	Puissance calorifique nominale (mini/maxi) kW		2.5 (0.5 / 3.5)	3.2 (1.0 / 4.1)	4.0 (1.3 / 4.6)	5.4 (1.3 / 6.0)	5.8 (1.4 / 7.3)
	Puissance calorifique nominale à -7°C (max à -7°C) kW		1.7 (nc)	2.1 (2.8)	2.7 (3.1)	3.6 (4.0)	3.9 (4.9)
	Puissance absorbée totale nominale kW		0.600	0.780	1.030	1.490	1.600
	COP / Classe énergétique		4.17 / A	4.10 / A	3.88 / A	3.62 / A	3.63 / A
	SCOP / Classe énergétique saisonnière		4.10 <b>A+</b>	4.80 <b>A++</b>	4.70 <b>A++</b>	4.70 <b>A++</b>	4.70 <b>A++</b>
	Plage de fonctionnement (T°ext. humide/sèche) °C		-15 / +24	-15 / +24	-15 / +24	-15 / +24	-15 / +24

UNITÉS INTÉRIEURES	MSZ-AP15VG	MSZ-AP20VG	MSZ-AP25VGK	MSZ-AP35VGK	MSZ-AP42VGK	MSZ-AP50VGK
Débit d'air en froid Silence/PV/MV/GV/SGV m³/h	210/234/276/330/384	210/234/276/330/414	294/354/426/522/684	294/354/426/522/684	324/390/462/558/684	360/432/504/600/756
Pression acoustique en froid à 1 m S/PV/MV/GV/SGV* dB(A)	21/26/30/35/40	21/26/30/35/42	19/24/30/36/42	19/24/30/36/42	21/29/34/38/42	28/33/36/40/44
Puissance acoustique en froid SGV dB(A)	59	60	57	57	57	58
Hauteur x Largeur x Profondeur mm	250 x 760 x 178	250 x 760 x 178	299 x 798 x 219	299 x 798 x 219	299 x 798 x 219	299 x 798 x 219
Poids net kg	8.2	8.2	10.5	10.5	10.5	10.5
Diamètre des condensats mm	16	16	16	16	16	16
UNITÉS EXTÉRIEURES	-	MUZ-AP20VG	MUZ-AP25VG	MUZ-AP35VG	MUZ-AP42VG	MUZ-AP50VG
Débit d'air en froid GV m³/h		1932	1932	1932	1824	2430
Pression acoustique en froid à 1 m GV* dB(A)		47	47	49	50	52
Puissance acoustique en froid GV dB(A)		59	59	61	61	64
Hauteur x Largeur x Profondeur mm		550 x 800 x 285	550 x 800 x 285	550 x 800 x 285	550 x 800 x 285	714 x 800 x 285
Poids net kg		31	31	31	35	40
DONNÉES FRIGORIFIQUES						
Diamètre liquide pouce		1/4" flare	1/4" flare	1/4" flare	1/4" flare	1/4" flare
Diamètre gaz pouce		3/8" flare	3/8" flare	3/8" flare	3/8" flare	3/8" flare
Longueur maxi / Dénivelé maxi m		20 / 12	20 / 12	20 / 12	20 / 12	20 / 12
Fluide / PRP (Pouvoir de Réchauffement Planétaire) - / -		R32 / 675				
Lg préchargée / Précharge / Tonne équivalent CO <sub>2</sub> m / kg / t		7 / 0.55 / 0.37	7 / 0.55 / 0.37	7 / 0.55 / 0.37	7 / 0.70 / 0.47	7 / 1.00 / 0.68
DONNÉES ÉLECTRIQUES						
Alimentation électrique par unité extérieure V~50Hz		230V (1P+N+T)	230V (1P+N+T)	230V (1P+N+T)	230V (1P+N+T)	230V (1P+N+T)
Câble unité extérieure mm²		3 x 2.5 mm²	3 x 2.5 mm²	3 x 2.5 mm²	3 x 2.5 mm²	3 x 2.5 mm²
Câble liaison intérieure - extérieure mm²		4 x 1.5 mm²	4 x 1.5 mm²	4 x 1.5 mm²	4 x 1.5 mm²	4 x 1.5 mm²
Protection électrique A		10	10	10	10	16

\* : mesurée en chambre anéchoïque ; nc : non communiqué





**DÉCOUVREZ  
LA BROCHURE COMMERCIALE**  
EN SCANNANT CE QR CODE



**POUR UN DESIGN À L'ÉTAT PUR**

- ▀ Wi-Fi intégré de série, CN105 disponible
- ▀ Haut niveau de performances énergétiques
- ▀ Alimentation depuis le groupe extérieur
- ▀ Raccords Flare
- ▀ Disponible en 3 couleurs ○●●

CLASSE ÉNERGÉTIQUE <sup>(1)</sup>	SCOP JUSQU'À 4,7	MODE CHAUD -15/+24°C	MODE FROID -10/+46°C	À PARTIR DE 21dB(A)	GAMME CHAUFFAGE SEUL - RT2012	Remplace R22 / R410A <small>Technologie avancée, pas de réfrigérant</small>	WI-FI DE SÉRIE	COMPATIBLE ALEXA

**TÉLÉCOMMANDE DE SÉRIE**



- INFRAROUGE  
COULEUR ASSORTIE ○●
- ▀ Mode/Vitesse de ventilation
  - ▀ Réglage des volets
  - ▀ Programmation hebdomadaire
  - ▀ Rétro-éclairée

**SUPPORT TÉLÉCOMMANDE EN OPTION**  
(Couleur blanc uniquement)



MAC-1300RC

**CONNECTIVITÉ WI-FI DE SÉRIE**

Connectable à notre solution MELCloud pour un contrôle à distance. Il peut s'interconnecter à la solution d'assistant vocal Amazon Alexa grâce au Skill MELCloud (voir p.180).

**Pour tout connaître des fonctionnalités AMAZON MELCloud**



**TÉLÉCOMMANDES EN OPTION**

(Voir chapitre Systèmes de contrôle)

**VIA MAC-397IF-E**



FILAIRE  
PAR-40 MAA



FILAIRE  
PAC-YT52



TACTILE BLUETOOTH  
PAR-CT01  
(Existe en noir)

**ACCESSOIRES**

UNITÉS INTÉRIEURES	Filter électrostatique anti-allergène à enzyme	Interface commande PAR-40 / PAC-YT52 / PAR-CT01	Interface M-NET	Interface Wi-Fi
	MAC-2370FT-E	MAC-397IF-E	MAC-334IF-E	MAC-567IF-E
MSZ-EF18/25/35/42/50VGK	●	●	●	● De série
UNITÉS EXTÉRIEURES	Déflecteurs d'air		Déflecteurs d'air	
	MAC-881SG		MAC-882SG-E	
MUZ-EF25/35/42VG	●		-	
MUZ-EF50VG	-		●	

(1) Classe énergétique saisonnière Froid / Chaud (Tailles 25 et 35)



Certifications actualisées sur [www.eurovent-certification.com](http://www.eurovent-certification.com)

### TECHNOLOGIE **INVERTER**

- ▀ Chauffage garanti jusqu'à -15°C extérieur
- ▀ Consommation électrique maîtrisée
- ▀ Régulation précise
- ▀ Technologie R32



MUZ-EF 25/35/42 VG



MUZ-EF 50 VG

**NOUVEAU**  
DISPO JUILLET 2020

R32	<b>INVERTER</b>	MSZ-EF18VGK	MSZ-EF25VGK	MSZ-EF35VGK	MSZ-EF42VGK	MSZ-EF50VGK	
		-	MUZ-EF25VG	MUZ-EF35VG	MUZ-EF42VG	MUZ-EF50VG	
❄️	Puissance frigorifique nominale (mini/maxi) kW		2.5 (0.9 / 3.4)	3.5 (1.1 / 4.0)	4.2 (0.9 / 4.6)	5.0 (1.4 / 5.4)	
	Puissance absorbée totale nominale kW		0.540	0.910	1.200	1.540	
	EER / Classe énergétique	-	4.63 / A	3.85 / A	3.50 / A	3.25 / A	
	SEER / Classe énergétique saisonnière	-	9.10 <b>A+++</b> ➔	8.80 <b>A+++</b> ➔	7.90 <b>A++</b> ➔	7.50 <b>A++</b> ➔	
Plage de fonctionnement (T°ext. sèche/sèche) °C			-10 / +46	-10 / +46	-10 / +46	-10 / +46	
⚙️	Puissance calorifique nominale (mini/maxi) kW	Compatible uniquement avec les multisplits	3.2 (1.0 / 4.2)	4.0 (1.3 / 5.1)	5.4 (1.3 / 6.3)	5.8 (1.4 / 7.5)	
	Puissance calorifique nominale à -7°C (max à -7°C) kW		2.2 (2.8)	2.7 (3.5)	3.6 (4.5)	3.9 (5.0)	
	Puissance absorbée totale nominale kW		0.700	0.950	1.455	1.560	
	COP / Classe énergétique		-	4.57 / A	4.21 / A	3.71 / A	3.72 / A
	SCOP / Classe énergétique saisonnière		-	4.70 <b>A++</b> ➔	4.60 <b>A++</b> ➔	4.60 <b>A++</b> ➔	4.50 <b>A+</b> ➔
Plage de fonctionnement (T°ext. humide/sèche) °C			-15 / +24	-15 / +24	-15 / +24	-15 / +24	
UNITÉS INTÉRIEURES		MSZ-EF18VGK	MSZ-EF25VGK	MSZ-EF35VGK	MSZ-EF42VGK	MSZ-EF50VGK	
Débit d'air en froid	Silence/PV/MV/GV/SGV m³/h	240/276/378/498/630	240/276/378/498/630	240/276/378/498/630	348/396/462/534/618	348/408/474/558/660	
Pression acoustique en froid à 1 m	S/PV/MV/GV/SGV* dB(A)	21/23/29/36/42	21/23/29/36/42	21/24/29/36/42	28/31/35/39/43	30/33/36/40/43	
Puissance acoustique en froid	SGV dB(A)	60	60	60	60	60	
Hauteur x Largeur x Profondeur		mm	299 x 885 x 195	299 x 885 x 195	299 x 885 x 195	299 x 885 x 195	
Poids net		kg	11.5	11.5	11.5	11.5	
Diamètre des condensats		mm	16	16	16	16	
UNITÉS EXTÉRIEURES		-	MUZ-EF25VG	MUZ-EF35VG	MUZ-EF42VG	MUZ-EF50VG	
Débit d'air en froid	GV m³/h	Compatible uniquement avec les multisplits	1956	2016	2112	2676	
Pression acoustique en froid à 1 m	GV* dB(A)		47	49	50	52	
Puissance acoustique en froid	GV dB(A)		58	61	62	65	
Hauteur x Largeur x Profondeur			mm	550 x 800 x 285	550 x 800 x 285	550 x 800 x 285	714 x 800 x 285
Poids net			kg	30	35	35	54
DONNÉES FRIGORIFIQUES		R32 / 675					
Diamètre liquide	pouce	Compatible uniquement avec les multisplits	1/4" flare	1/4" flare	1/4" flare	1/4" flare	
Diamètre gaz	pouce		3/8" flare	3/8" flare	3/8" flare	3/8" flare	
Longueur maxi / Dénivelé maxi			m	20 / 12	20 / 12	20 / 12	30 / 15
Fluide / PRP (Pouvoir de Réchauffement Planétaire)			- / -	R32 / 675			
Lg préchargée / Précharge / Tonne équivalent CO <sub>2</sub> m / kg / t				7 / 0.62 / 0.42	7 / 0.74 / 0.50	7 / 0.74 / 0.50	7 / 1.05 / 0.71
DONNÉES ÉLECTRIQUES		Compatible uniquement avec les multisplits					
Alimentation électrique par unité extérieure	V~50Hz	Compatible uniquement avec les multisplits	230V (1P+N+T)	230V (1P+N+T)	230V (1P+N+T)	230V (1P+N+T)	
Câble unité extérieure	mm²		3 x 2.5 mm²	3 x 2.5 mm²	3 x 2.5 mm²	3 x 2.5 mm²	
Câble liaison intérieure - extérieure	mm²		4 x 1.5 mm²	4 x 1.5 mm²	4 x 1.5 mm²	4 x 1.5 mm²	
Protection électrique	A		10	10	16	16	

\* : mesurée en chambre anéchoïque ; nc : non communiqué

# MURAL DESIGN DE LUXE

## MSZ-LN VG2 NOUVEAU



**DÉCOUVREZ  
LA BROCHURE COMMERCIALE**  
EN SCANNANT CE QR CODE

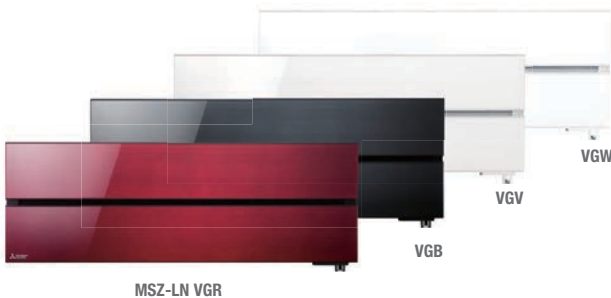

### L'ART DE LA CLIMATISATION



- ▀ Performances exceptionnelles
- ▀ Discretion absolue : dès 19 dB (A)
- ▀ Confort thermique garanti avec le 3D I-see-Sensor
- ▀ Alimentation depuis le groupe extérieur
- ▀ Raccords Flare
- ▀ Disponibles en 4 couleurs ○ ● ● ●
- ▀ Wi-Fi intégré de série, CN105 disponible
- ▀ Filtration avec purificateur d'air

CLASSE ÉNERGÉTIQUE <sup>(1)</sup>	SCOP JUSQU'À 5,2	MODE CHAUD -25/+24°C	MODE FROID -10/+46°C	À PARTIR DE 19dB(A)	GAMME CHAUFFAGE SEUL - RT2012	Advanced Technology R22 / R410A Groupe de climatisation, pas de réfrigérant



WI-FI DE SÉRIE



COMPATIBLE ALEXA

### TÉLÉCOMMANDE DE SÉRIE



#### INFRAROUGE

COULEUR ASSORTIE ○ ● ●

- ▀ Mode/Vitesse de ventilation
- ▀ Réglage des volets
- ▀ Programmation hebdomadaire
- ▀ Rétro-éclairée

### SUPPORT TÉLÉCOMMANDE EN OPTION

(couleur blanc uniquement)



POUR MSZ-LN VGW  
**MAC-1300RC**



POUR MSZ-LN VGW/B/R  
**MAC-286RH**

### CONNECTIVITÉ WI-FI DE SÉRIE

Connectable à notre solution MELCloud pour un contrôle à distance. Il peut s'interconnecter à la solution d'assistant vocal Amazon Alexa grâce au Skill MELCloud (voir p.180).

**Pour tout connaître des fonctionnalités AMAZON MELCloud**



### TÉLÉCOMMANDES EN OPTION

(Voir chapitre Systèmes de contrôle)

#### VIA MAC-397IF-E



FILAIRE  
**PAR-40 MAA**



FILAIRE  
**PAC-YT52**



TACTILE BLUETOOTH  
**PAR-CT01**  
(Existe en noir)

### ACCESSOIRES

UNITÉS INTÉRIEURES	Filter électrostatique anti-allergène à enzyme	Filter désodorisant	Interface commande PAR-40 / PAC-YT52 / PAR-CT01	Interface M-NET	Interface Wi-Fi	Connecteur contact externe
	MAC-2390FT-E	MAC-3010FT-E	MAC-397IF-E	MAC-334IF-E	MAC-567IF-E	MAC-1702/1710RA-E
MSZ-LN25/35/50VG	●	●	●	●	● De série	●

UNITÉS EXTÉRIEURES	Déflecteurs d'air	
	MAC-881SG	MAC-886SG-E
MUZ-LN25/35VGHZ	●	-
MUZ-LN50VGHZ	-	●

(1) Classe énergétique saisonnière Froid / Chaud (Tailles 25 et 35)

# MURAL DESIGN DE LUXE **HYPER HEATING**

## MSZ-LN VG2 **NOUVEAU**



Certifications actualisées sur [www.eurovent-certification.com](http://www.eurovent-certification.com)

### TECHNOLOGIE **HYPER HEATING**

- Spécial chauffage : confort garanti jusqu'à -25°C extérieur
- Puissance calorifique constante de +7°C à -15°C extérieur
- COP jusqu'à 5,33
- Performances améliorées avec le R32
- Surdimensionnement inutile grâce à la technologie Hyper Heating



MUZ-LN 25/35 VG2HZ



MUZ-LN 50 VG2HZ

**NOUVEAU**  
DISPO AVRIL 2020

<b>R32</b>		<b>HYPER HEATING</b>		MSZ-LN18VG2	MSZ-LN25VG2	MSZ-LN35VG2	MSZ-LN50VG2
				-	MUZ-LN25VGHZ2	MUZ-LN35VGHZ2	MUZ-LN50VGHZ
❄️	Puissance frigorifique nominale (mini/maxi)	kW		Compatible uniquement avec les multisplits	2.5 (0.8 / 3.5)	3.5 (0.8 / 4.0)	5.0 (1.4 / 5.8)
	Puissance absorbée totale nominale	kW			0.485	0.820	1.380
	EER / Classe énergétique	-			5.15 / A	4.27 / A	3.62 / A
	SEER / Classe énergétique saisonnière	-			10.50 <b>A+++</b>	9.40 <b>A+++</b>	7.60 <b>A++</b>
Plage de fonctionnement (T°ext. sèche/sèche)		°C			-10 / +46	-10 / +46	-10 / +46
⚙️	Puissance calorifique nominale (mini/maxi)	kW			3.2 (0.8 / 6.3)	4.0 (0.9 / 6.6)	6.0 (1.8 / 8.7)
	Puissance calorifique nom. à -7°C et -15°C (max à -7°C)	kW			3.2 (4.6)	4.0 (5.1)	6.0 (7.0)
	Puissance absorbée totale nominale	kW			0.600	0.820	1.480
	COP / Classe énergétique	-			5.33 / A	4.88 / A	4.05 / A
	SCOP / Classe énergétique saisonnière	-			5.20 <b>A+++</b>	5.10 <b>A+++</b>	4.60 <b>A++</b>
Plage de fonctionnement (T°ext. humide/sèche)		°C		-25 / +24	-25 / +24	-25 / +24	
<b>UNITÉS INTÉRIEURES</b>				MSZ-LN18VG2	MSZ-LN25VG2	MSZ-LN35VG2	MSZ-LN50VG2
Débit d'air en froid	Silence/PV/MV/GV/SGV	m³/h		282/354/426/552/744	282/354/426/552/744	282/354/426/552/780	342/456/534/636/834
Pression acoustique en froid à 1 m	S/PV/MV/GV/SGV*	dB(A)		19/23/29/36/42	19/23/29/36/42	19/24/29/36/43	27/31/35/39/46
Puissance acoustique en froid	SGV	dB(A)		58	58	59	60
Hauteur x Largeur x Profondeur	mm			307 x 890 x 233	307 x 890 x 233	307 x 890 x 233	307 x 890 x 233
Poids net	kg			15.5	15.5	15.5	15.5
Diamètre des condensats	mm			16	16	16	16
<b>UNITÉS EXTÉRIEURES</b>				-	MUZ-LN25VGHZ2	MUZ-LN35VGHZ2	MUZ-LN50VGHZ
Débit d'air en froid	GV	m³/h		Compatible uniquement avec les multisplits	2058	2058	2928
Pression acoustique en froid à 1 m	GV*	dB(A)			46	49	51
Puissance acoustique en froid	GV	dB(A)			60	61	64
Hauteur x Largeur x Profondeur	mm				550 x 800 x 285	550 x 800 x 285	880 x 840 x 330
Poids net	kg				34	36	55
<b>DONNÉES FRIGORIFIQUES</b>				Compatible uniquement avec les multisplits	1/4" flare	1/4" flare	1/4" flare
Diamètre liquide	pouce		3/8" flare		3/8" flare	3/8" flare	
Diamètre gaz	pouce		20 / 12		20 / 12	30 / 15	
Longueur maxi / Dénivelé maxi	m		R32 / 675				
Fluide / PRP (Pouvoir de Réchauffement Planétaire)	- / -		10 / 0.85 / 0.57		10 / 0.85 / 0.57	7 / 1.45 / 0.98	
Lg préchargée / Précharge / Tonne équivalent CO <sub>2</sub>	m / kg / t						
<b>DONNÉES ÉLECTRIQUES</b>				Compatible uniquement avec les multisplits	230V (1P+N+T)	230V (1P+N+T)	230V (1P+N+T)
Alimentation électrique par unité extérieure	V~50Hz		3 x 2.5 mm²		3 x 2.5 mm²	3 x 2.5 mm²	
Câble unité extérieure	mm²		4 x 1.5 mm²		4 x 1.5 mm²	4 x 1.5 mm²	
Câble liaison intérieure - extérieure	mm²		10		16	16	
Protection électrique	A						

\* : mesurée en chambre anéchoïque ; nc : non communiqué

# MURAL GRANDES PIÈCES

## MSZ-AP VG / MSZ-GF VE2 NOUVEAU



**DÉCOUVREZ  
LA BROCHURE COMMERCIALE**  
EN SCANNANT CE QR CODE



### LA SOLUTION GRANDES PIÈCES

- ▀ Soufflage longue portée (jusqu'à 12 m) et grand angle (150°)
- ▀ Balayage vertical et horizontal
- ▀ Alimentation depuis le groupe extérieur
- ▀ Raccords Flare

CLASSE ÉNERGÉTIQUE <sup>(1)</sup>	SCOP JUSQU'À 4,6	MODE CHAUD -15/+24°C	MODE FROID -10/+46°C	À PARTIR DE 29dB(A)	GAMME CHAUFFAGE SEUL - RT2012	WI-FI EN OPTION	COMPATIBLE ALEXA

### TÉLÉCOMMANDE DE SÉRIE



INFRAROUGE **MSZ-AP**    INFRAROUGE **MSZ-GF**

- ▀ Mode/Vitesse de ventilation
- ▀ Réglage des volets
- ▀ Programmation hebdomadaire

### SUPPORT TÉLÉCOMMANDE



**MAC-1300RC**  
POUR MSZ-AP (en option)  
POUR MSZ-GF (de série)

### CONNECTIVITÉ WI-FI EN OPTION

Connectable à notre solution MELCloud pour un contrôle à distance. Il peut s'interconnecter à la solution d'assistant vocal Amazon Alexa grâce au Skill MELCloud (voir p.180).

**Pour tout connaître des fonctionnalités AMAZON MELCloud**



### TÉLÉCOMMANDES EN OPTION

(Voir chapitre Systèmes de contrôle)  
VIA MAC-397IF-E



FILAIRE **PAR-40 MAA**



FILAIRE **PAC-YT52**



TACTILE BLUETOOTH **PAR-CT01**  
(Existe en noir)

### ACCESSOIRES

UNITÉS INTÉRIEURES	Filtre électrostatique anti-allergène à enzyme	Interface commande PAR-40 / PAC-YT52 / PAR-CT01	Interface M-Net	Interface Wi-Fi	Connecteur contact externe
	MAC-2360FT-E	MAC-397IF-E	MAC-334IF-E	MAC-567IF-E	MAC-1702/1710RA-E
MSZ-GF60/71VE2	●	●	●	●	●
MSZ-AP60/71VG	-	●	●	●	●

UNITÉS EXTÉRIEURES	Déflecteurs d'air	
	MAC-882SG-E	MAC-886SG-E
MUZ-GF60/71VE	-	●
MUZ-AP71VG	-	●
MUZ-AP60VG	●	-

(1) Classe énergétique saisonnière Froid / Chaud

# MURAL GRANDES PIÈCES **INVERTER**

## MSZ-AP VG / MSZ-GF VE2 **NOUVEAU**



Certifications actualisées sur [www.eurovent-certification.com](http://www.eurovent-certification.com)

### TECHNOLOGIE **INVERTER**

- Chauffage garanti jusqu'à -15°C extérieur
- Consommation électrique maîtrisée
- Régulation précise
- Technologie R32 (MUZ-AP)
- Technologie R410A (MUZ-GF)



MUZ-AP 60 VG



MUZ-AP 71 VG



MUZ-GF 60/71 VE

**R32**

**R410A**

<b>INVERTER</b>		MSZ-AP60VG	MSZ-AP71VG
		MUZ-AP60VG	MUZ-AP71VG
❄️	Puissance frigorifique nominale (mini/maxi) kW	6.1 (1.4 / 7.3)	7.1 (2.0 / 8.7)
	Puissance absorbée totale nominale kW	1.590	2.010
	EER / Classe énergétique	3.84 / A	3.53 / A
	SEER / Classe énergétique saisonnière	7.40 <b>A++</b>	7.20 <b>A++</b>
	Plage de fonctionnement (T°ext. sèche/sèche) °C	-10 / +46	-10 / +46
⚙️	Puissance calorifique nominale (mini/maxi) kW	6.8 (2.0 / 8.6)	8.1 (2.2 / 10.3)
	Puissance calorifique nominale à -7°C (max à -7°C) kW	4.6 (nc)	5.4 (nc)
	Puissance absorbée totale nominale kW	1.670	2.120
	COP / Classe énergétique	4.07 / A	3.82 / A
	SCOP / Classe énergétique saisonnière	4.60 <b>A++</b>	4.40 <b>A+</b>
	Plage de fonctionnement (T°ext. humide/sèche) °C	-15 / +24	-15 / +24

	MSZ-GF60VE2	MSZ-GF71VE2
	MUZ-GF60VE	MUZ-GF71VE
	6.1 (1.4 / 7.5)	7.1 (2.0 / 8.7)
	1.790	2.130
	3.41 / A	3.33 / A
	6.80 <b>A++</b>	6.80 <b>A++</b>
	-10 / +46	-10 / +46
	6.8 (2.0 / 9.3)	8.1 (2.2 / 9.9)
	4.6 (nc)	5.4 (nc)
	1.810	2.230
	3.76 / A	3.63 / A
	4.30 <b>A+</b>	4.20 <b>A+</b>
	-15 / +24	-15 / +24

<b>UNITÉS INTÉRIEURES</b>		MSZ-AP60VG	MSZ-AP71VG
Débit d'air en froid	Silence/PV/MV/GV/SGV m³/h	564/660/792/960/1134	576/690/792/918/1116
Pression acoustique en froid à 1 m	S/PV/MV/GV/SGV dB(A)	29/37/41/45/48	30/37/41/45/51
Puissance acoustique en froid	SGV dB(A)	65	65
Hauteur x Largeur x Profondeur	mm	325 x 1100 x 257	325 x 1100 x 257
Poids net	kg	16	17
Diamètre des condensats	mm	16	16

	MSZ-GF60VE2	MSZ-GF71VE2
	MUZ-GF60VE	MUZ-GF71VE
Débit d'air en froid	588/678/804/936/1098	582/690/798/924/1068
Pression acoustique en froid à 1 m	29/37/41/45/49	30/37/41/45/49
Puissance acoustique en froid	65	65
Hauteur x Largeur x Profondeur	325 x 1100 x 238	325 x 1100 x 238
Poids net	16	16
Diamètre des condensats	16	16

<b>UNITÉS EXTÉRIEURES</b>		MUZ-AP60VG	MUZ-AP71VG
Débit d'air en froid	GV m³/h	3126	3246
Pression acoustique en froid à 1 m	GV dB(A)	56	56
Puissance acoustique en froid	GV dB(A)	69	69
Hauteur x Largeur x Profondeur	mm	714 x 800 x 285	880 x 840 x 330
Poids net	kg	40	55

	MUZ-GF60VE	MUZ-GF71VE
Débit d'air en froid	2952	3006
Pression acoustique en froid à 1 m	55	55
Puissance acoustique en froid	65	65
Hauteur x Largeur x Profondeur	880 x 840 x 330	880 x 840 x 330
Poids net	50	53

<b>DONNÉES FRIGORIFIQUES</b>			
Diamètre liquide	pouce	1/4" flare	1/4" flare
Diamètre gaz	pouce	1/2" flare	1/2" flare
Longueur maxi / Dénivelé maxi	m	30 / 15	30 / 15
Fluide / PRP (Pouvoir de Réchauffement Planétaire)	- / -	R32 / 675	
Lg préchargée / Précharge / Tonne équivalent CO <sub>2</sub>	m / kg / t	15 / 1.05 / 0.71	15 / 1.50 / 1.01

	MUZ-GF60VE	MUZ-GF71VE
Diamètre liquide	1/4" flare	3/8" flare
Diamètre gaz	5/8" flare	5/8" flare
Longueur maxi / Dénivelé maxi	30 / 15	30 / 15
Fluide / PRP (Pouvoir de Réchauffement Planétaire)	R410A / 2088	
Lg préchargée / Précharge / Tonne équivalent CO <sub>2</sub>	7 / 1.55 / 3.24	7 / 1.90 / 3.97

<b>DONNÉES ÉLECTRIQUES</b>			
Alimentation électrique par unité extérieure	V~50Hz	230V (1P+N+T)	230V (1P+N+T)
Câble unité extérieure	mm²	3 x 2.5 mm²	3 x 4 mm²
Câble liaison intérieure - extérieure	mm²	4 x 1.5 mm²	4 x 1.5 mm²
Protection électrique	A	16	20

	MUZ-GF60VE	MUZ-GF71VE
Alimentation électrique par unité extérieure	230V (1P+N+T)	230V (1P+N+T)
Câble unité extérieure	3 x 4 mm²	3 x 4 mm²
Câble liaison intérieure - extérieure	4 x 1.5 mm²	4 x 1.5 mm²
Protection électrique	20	20

\* : mesurée en chambre anéchoïque ; nc : non communiqué

# CONSOLE

La console est la solution idéale en rénovation pour le remplacement des radiateurs électriques. Elle convient également dans le neuf par son esthétique et sa discrétion. Elle trouvera sa place aisément sous une fenêtre, par exemple.





GARANTIE 3 ANS  
PIÈCES



GARANTIE 5 ANS  
COMPRESSEURS

# CONSOLE



MFZ-KT  
CONSOLE DE LUXE

R32



MFZ-KJ  
CONSOLE DE LUXE

R410A

Taille des unités intérieures	25	35	50
Puissance frigorifique nominale (kW)	2,5	3,5	5,0
Puissance calorifique nominale (kW)	3,4	4,3	6,0
<b>NOUVEAU</b> MFZ-KT CONSOLE DE LUXE	p.51 I O	p.51 I O	p.51 I O
MFZ-KJ CONSOLE DE LUXE	p.53 H O	p.53 H O	p.53 H O

R32 I MONO-SPLIT INVERTER O MULTI-SPLIT  
R410A H MONO-SPLIT HYPER HEATING O MULTI-SPLIT



# L'INSTALLATION EST FACILITÉE

## TROIS TYPES D'INSTALLATION

### MFZ-KT, MFZ-KJ

Pour s'adapter aux souhaits de chaque client, la console MFZ-KT/KJ peut s'installer de trois façons différentes : au sol, au mur non encastrée, au mur encastrée. Si vous choisissez l'installation encastrée, son épaisseur sera de 14,5 cm seulement.



**Au sol**  
« pied » amovible

**Au mur**  
non encastrée

**Au mur**  
encastrée (-7 cm)

## MODE "CHAUFFAGE RAPIDE"

### MFZ-KT, MFZ-KJ

Ce mode permet d'accélérer le chauffage de la pièce. La console adapte alors la position de ses volets et souffle une partie de l'air vers le bas pour le réchauffer une seconde fois, ce qui permet une montée en température de la pièce beaucoup plus rapide.

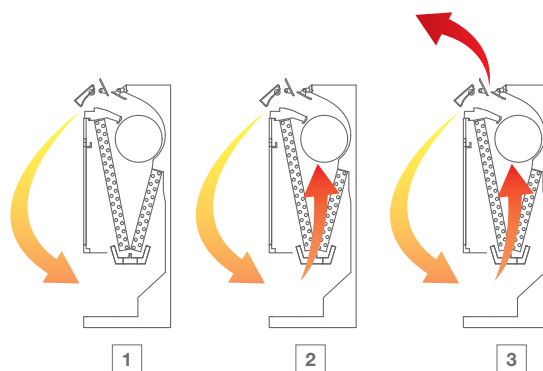

## MODE CHAUFFAGE

### MFZ-KT, MFZ-KJ

En mode chaud, la console MFZ-KT/KJ offre un confort optimal en dédoublant son flux d'air pour le diffuser simultanément vers le haut et le bas de la pièce. Cette diffusion permet d'avoir une température homogène dans toute la pièce et de garantir un confort idéal.

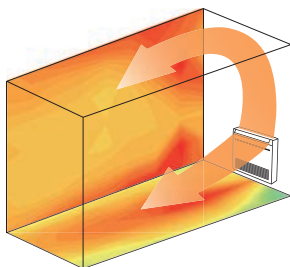

## MODE RAFFRAÎCHISSEMENT

### MFZ-KT, MFZ-KJ

En mode rafraîchissement, la console MFZ-KT/KJ ne soufflera que vers le haut de la pièce. L'air plus frais étant naturellement plus dense que l'air ambiant, il redescendra se mélanger avec l'air ambiant. Cette diffusion de l'air procure un rafraîchissement agréable et performant.

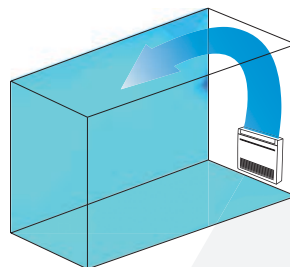

# L'UTILISATION EST OPTIMISÉE

## TECHNOLOGIE HYPER HEATING

**HYPER HEATING**

### MFZ-KJ

Les innovations technologiques exclusives de Mitsubishi Electric permettent au groupe extérieur d'assurer une puissance de chauffage constante entre +7°C et -15°C. Même lors des hivers les plus rigoureux, vous pourrez compter sur votre installation pour vous chauffer efficacement jusqu'à -25°C.

Retrouvez cette technologie page 31.

## FONCTIONNEMENT ULTRA-SILENCIEUX

### MFZ-KT, MFZ-KJ

Les climatiseurs Mitsubishi Electric ont toujours été parmi les plus silencieux du marché. La console MFZ-KT offre un confort sonore inégalé avec seulement 19 dB(A) en mode silence.

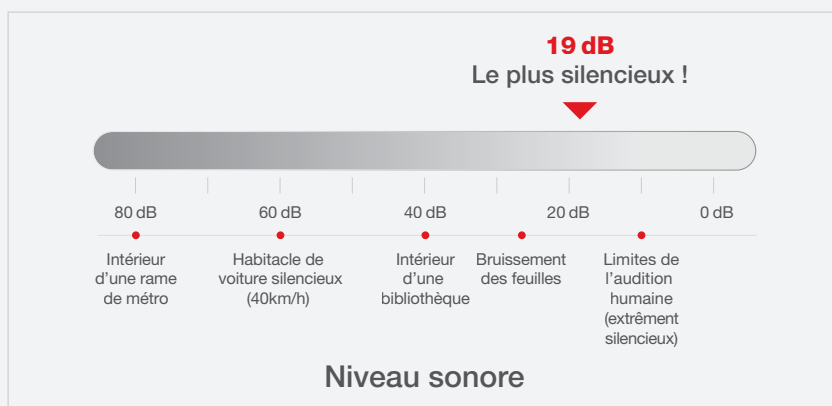

## UNE PROGRAMMATION DE VOTRE CONFORT À LA CARTE

### MFZ-KJ

La console MFZ-KT / MFZ-KJ est équipée de série de la fonction programmation hebdomadaire depuis la télécommande infrarouge associée. En définissant à l'avance les paramètres pour allumer ou éteindre l'appareil, augmenter ou baisser la température de façon automatique à différents moments de la journée ou de la semaine, vous pouvez améliorer votre confort et réduire votre consommation d'énergie. Avec ses 28 plages de fonctionnement programmables dans la semaine (4 par jour pouvant être différentes chaque jour), vous ne vous occuperez plus de rien !

	LUN.	MAR.	MER.	JEU.	VEN.	SAM.	DIM.
6:00	ON 20°C	ON 20°C	ON 20°C	ON 20°C	ON 20°C	ON 20°C	ON 20°C
8:00 à 16:00	OFF	OFF	OFF	OFF	OFF	ON 18°C	ON 18°C
	S'éteint <b>automatiquement</b> durant les heures de travail.					Il fait plus chaud en milieu de journée, la température de consigne est plus basse.	
18:00 à 22:00	ON 20°C	ON 20°C	ON 20°C	ON 20°C	ON 20°C	ON 20°C	ON 20°C
	S'allume <b>automatiquement</b> à l'heure du retour à la maison.					La température de consigne augmente de façon automatique pour s'ajuster aux périodes où il fait plus frais dehors.	
22:00 (pendant la période de sommeil)	ON 18°C	ON 18°C	ON 18°C	ON 18°C	ON 18°C	ON 18°C	ON 18°C
	Baisse <b>automatique</b> de la température à l'heure du coucher pour économiser de l'énergie pendant la nuit.						

(exemple de paramétrage hiver/mode chauffage)



**DÉCOUVREZ  
LA BROCHURE COMMERCIALE**  
EN SCANNANT CE QR CODE



### ÉLÉGANCE ET CONFORT

- ▣ La solution idéale pour le remplacement de convecteur électrique
- ▣ Installations au choix : sol / mur encastré / mur non-encastré
- ▣ Sortie des tubes possible dans 4 directions
- ▣ Alimentation depuis l'unité extérieure
- ▣ Raccords Flare
- ▣ Programmation hebdomadaire de série depuis la télécommande infrarouge

CLASSE ÉNERGÉTIQUE <sup>(1)</sup> A++ / A+	SCOP JUSQU'À 4,4	MODE CHAUD -10/+24°C	MODE FROID -10/+46°C	À PARTIR DE 19dB(A)	GAMME CHAUFFAGE SEUL - RT2012	<b>Remplace</b> R22 / R410A <small>Technologie avancée</small>	WI-FI COMPATIBLE	COMPATIBLE ALEXA

### TÉLÉCOMMANDE DE SÉRIE



INFRAROUGE

- ▣ Mode/Vitesse de ventilation
- ▣ Réglage des volets
- ▣ Programmation hebdomadaire

### SUPPORT TÉLÉCOMMANDE EN OPTION



MAC-1300RC

### CONNECTIVITÉ WI-FI EN OPTION

Connectable à notre solution MELCloud pour un contrôle à distance. Il peut s'interconnecter à la solution d'assistant vocal Amazon Alexa grâce au Skill MELCloud (voir p.180).

**Pour tout connaître des fonctionnalités AMAZON MELCloud**



### TÉLÉCOMMANDES EN OPTION

(Voir chapitre Systèmes de contrôle)

VIA MAC-397IF-E



FILAIRE  
PAR-40 MAA



FILAIRE  
PAC-YT52



TACTILE BLUETOOTH  
PAR-CT01  
(Existe en noir)

### ACCESSOIRES

UNITÉ INTÉRIEURE	Filter anti-allergène à enzyme	Interface commande pour télécommande filaire	Interface M-Net	Interface Wi-Fi	Connecteur contact externe	
	MAC-2370FT-E	MAC-397IF-E	MAC-334IF-E	MAC-567IF-E	MAC-1702/1710RA-E	
MFZ-KT25/35/50VG	●	●	●	●	●	
UNITÉS EXTÉRIEURES	Défecteurs d'air	Guide de protection d'air	Bouchons de condensats	Bac d'évacuation des condensats	Interface M-NET	Boîtier de maintenance
SUZ-M25/35VAR1	MAC-889SG	-	-	-	-	-
SUZ-M50VAR1	MAC-886SG-E	-	-	-	-	-

(1) Classe énergétique saisonnière froid/chaud

# CONSOLE **INVERTER**

## MFZ-KT **NOUVEAU**



Certifications actualisées sur [www.eurovent-certification.com](http://www.eurovent-certification.com)

### TECHNOLOGIE **INVERTER**

- Chauffage garanti jusqu'à -10°C
- COP jusqu'à 3,74
- Régulation précise
- Détecteur de fuite de R32 de série
- Technologie R32



SUZ-M 25/35 VAR1



SUZ-M 50 VAR1

### NOUVEAU

<b>R32</b> <b>INVERTER</b>		<b>MFZ-KT25VG</b> SUZ-M25VAR1	<b>MFZ-KT35VG</b> SUZ-M35VAR1	<b>MFZ-KT50VG</b> SUZ-M50VAR1
❄️	Puissance frigorifique nominale (mini/maxi) kW	2.5 (1.6 / 3.2)	3.5 (0.9 / 3.9)	5.0 (1.2 / 5.6)
	Puissance absorbée totale nominale kW	0.620	1.060	1.550
	EER / Classe énergétique	4.03 / A	3.30 / A	3.23 / A
	SEER / Classe énergétique saisonnière	6.50 <b>A++</b>	6.60 <b>A++</b>	6.80 <b>A++</b>
Plage de fonctionnement (T°ext. sèche/sèche) °C		-10 / +46	-10 / +46	-10 / +46
⚙️	Puissance calorifique nominale (mini/maxi) kW	3.4 (1.3 / 4.2)	4.3 (1.1 / 5.0)	6.0 (1.5 / 7.2)
	Puissance calorifique nominale à -7°C (max à -7°C) kW	2.0 (nc)	2.3 (nc)	3.9 (nc)
	Puissance absorbée totale nominale kW	0.910	1.260	1.860
	COP / Classe énergétique	3.74 / A	3.41 / B	3.23 / C
	SCOP / Classe énergétique saisonnière	4.20 <b>A+</b>	4.40 <b>A+</b>	4.20 <b>A+</b>
	Plage de fonctionnement (T°ext. humide/sèche) °C	-10 / +24	-10 / +24	-10 / +24
<b>UNITÉS INTÉRIEURES</b>		<b>MFZ-KT25VG</b>	<b>MFZ-KT35VG</b>	<b>MFZ-KT50VG</b>
Débit d'air en froid	Silence/PV/MV/GV/SGV m³/h	234/288/390/468/534	234/288/390/468/534	336/402/516/624/738
Pression acoustique en froid à 1 m	S/PV/MV/GV/SGV* dB(A)	19/24/31/37/41	19/24/31/37/41	28/32/37/42/48
Puissance acoustique en froid	SGV dB(A)	54	54	60
Hauteur x Largeur x Profondeur (encastrée) mm		600 x 750 x 215 (145)	600 x 750 x 215 (145)	600 x 750 x 215 (145)
Poids net	kg	14.5	14.5	14.5
Diamètre des condensats mm		16	16	16
<b>UNITÉS EXTÉRIEURES</b>		<b>SUZ-M25VAR1</b>	<b>SUZ-M35VAR1</b>	<b>SUZ-M50VAR1</b>
Débit d'air en froid	GV m³/h	2178	2058	2748
Pression acoustique en froid à 1 m	GV* dB(A)	45	48	48
Puissance acoustique en froid	GV dB(A)	59	59	64
Hauteur x Largeur x Profondeur mm		550 x 800 x 285	550 x 800 x 285	714 x 800 x 285
Poids net	kg	30	35	41
<b>DONNÉES FRIGORIFIQUES</b>				
Diamètre liquide	pouce	1/4" flare	1/4" flare	1/4" flare
Diamètre gaz	pouce	3/8" flare	3/8" flare	1/2" flare
Longueur maxi / Dénivelé maxi m		20 / 12	20 / 12	30 / 30
Fluide / PRP (Pouvoir de Réchauffement Planétaire) - / -			R32 / 675	
Lg préchargée / Précharge / Tonne équivalent CO <sub>2</sub> m / kg / t		7 / 0.65 / 0.44	7 / 0.90 / 0.61	7 / 1.20 / 0.81
<b>DONNÉES ÉLECTRIQUES</b>				
Alimentation électrique par unité extérieure V~50Hz		230V (1P+N+T)	230V (1P+N+T)	230V (1P+N+T)
Câble unité extérieure mm²		3 x 2.5 mm²	3 x 2.5 mm²	3 x 2.5 mm²
Câble liaison intérieure - extérieure mm²		4 x 1.5 mm²	4 x 1.5 mm²	4 x 1.5 mm²
Protection électrique A		16	16	16

\* : mesurée en chambre anéchoïque ; nc : non communiqué

# CONSOLE MFZ-KJ VE2



**DÉCOUVREZ  
LA BROCHURE COMMERCIALE  
EN SCANNANT CE QR CODE**



## ÉLÉGANCE ET CONFORT

- La solution idéale pour le remplacement de convecteur électrique
- Installations au choix : sol / mur encastré / mur non-encastré
- Sortie des tubes possible dans 4 directions
- Alimentation depuis l'unité extérieure
- Raccords Flare
- Programmation hebdomadaire de série depuis la télécommande infrarouge



CLASSE ÉNERGÉTIQUE<sup>(1)</sup>



SCOP JUSQU'À 4,4



MODE CHAUD -25/+24°C



MODE FROID -10/+46°C



À PARTIR DE 20dB(A)



GAMME CHAUFFAGE SEUL - RT2012



Remplace R22 / R410A



WI-FI COMPATIBLE



COMPATIBLE ALEXA

## TÉLÉCOMMANDE DE SÉRIE



INFRAROUGE

- Mode/Vitesse de ventilation
- Réglage des volets
- Programmation hebdomadaire

## SUPPORT TÉLÉCOMMANDE DE SÉRIE



## CONNECTIVITÉ WI-FI EN OPTION

Connectable à notre solution MELCloud pour un contrôle à distance. Il peut s'interconnecter à la solution d'assistant vocal Amazon Alexa grâce au Skill MELCloud (voir p.180).

**Pour tout connaître des fonctionnalités AMAZON MELCloud**



## TÉLÉCOMMANDES EN OPTION

(Voir chapitre Systèmes de contrôle)

VIA MAC-397IF-E



FILAIRE  
PAR-40 MAA



FILAIRE  
PAC-YT52



TACTILE BLUETOOTH  
PAR-CT01  
(Existe en noir)

## ACCESSOIRES

UNITÉS INTÉRIEURES	Filter anti-allergène à enzyme	Interface commande pour télécommande filaire	Interface M-Net	Interface Wi-Fi	Connecteur contact externe
	MAC-2370FT-E	MAC-397IF-E	MAC-334IF-E	MAC-567IF-E	MAC-1702/1710RA-E
MFZ-KJ25/35/50VE2	●	●	●	●	●
UNITÉS EXTÉRIEURES	Déflecteurs d'air		Déflecteurs d'air		
	MAC-886SG-E		MAC-881SG		
MUFZ-KJ25/35VEHZ	-		●		
MUFZ-KJ50VEHZ	●		-		

(1) Classe énergétique saisonnière froid/chaud MFZ-KJ25VE avec MUZ-KJ25VEHZ

# CONSOLE **HYPER HEATING**

## MFZ-KJ VE2



Certifications actualisées sur [www.eurovent-certification.com](http://www.eurovent-certification.com)

### TECHNOLOGIE **HYPER HEATING**

- Compresseur très performant
- Spécial chauffage
- Puissance calorifique constante de +7°C à -15°C extérieur
- Chauffage garanti jusqu'à -25°C extérieur
- COP jusqu'à 4,42
- Technologie R410A



MUZF-KJ 25/35 VEZ



MUZF-KJ 50 VEZ

<b>R410A</b> <b>HYPER HEATING</b>		<b>MFZ-KJ25VE2</b> MUZF-KJ25VEHZ	<b>MFZ-KJ35VE2</b> MUZF-KJ35VEHZ	<b>MFZ-KJ50VE2</b> MUZF-KJ50VEHZ
❄️	Puissance frigorifique nominale (mini/maxi) kW	2.5 (0.5 / 3.4)	3.5 (0.5 / 3.7)	5.0 (1.6 / 5.7)
	Puissance absorbée totale nominale kW	0.540	0.940	1.410
	EER / Classe énergétique	4.63 / A	3.72 / A	3.55 / A
	SEER / Classe énergétique saisonnière	8.50 <b>A+++</b>	8.10 <b>A++</b>	6.50 <b>A+</b>
Plage de fonctionnement (T°ext. sèche/sèche) °C		-10 / +46	-10 / +46	-10 / +46
⚙️	Puissance calorifique nominale (mini/maxi) kW	3.4 (1.2 / 5.1)	4.3 (1.2 / 5.8)	6.0 (2.2 / 8.4)
	Puissance calorifique nom. à -7°C et -15°C (max à -7°C) kW	3.4 (3.4)	4.3 (4.3)	6.0 (6.0)
	Puissance absorbée totale nominale kW	0.770	1.100	1.610
	COP / Classe énergétique	4.42 / A	3.91 / A	3.73 / A
	SCOP / Classe énergétique saisonnière	4.40 <b>A+</b>	4.30 <b>A+</b>	4.20 <b>A+</b>
Plage de fonctionnement (T°ext. humide/sèche) °C		-25 / +24	-25 / +24	-25 / +24
<b>UNITÉS INTÉRIEURES</b>		<b>MFZ-KJ25VE2</b>	<b>MFZ-KJ35VE2</b>	<b>MFZ-KJ50VE2</b>
Débit d'air en froid	Silence/PV/MV/GV/SGV m³/h	234/294/354/426/492	234/294/354/426/492	336/402/480/558/636
Pression acoustique en froid à 1 m	S/PV/MV/GV/SGV dB(A)	20/25/30/35/39	20/25/30/35/39	27/31/35/39/44
Puissance acoustique en froid	SGV dB(A)	49	50	56
Hauteur x Largeur x Profondeur (encastrée)	mm	600 x 750 x 215 (145)	600 x 750 x 215 (145)	600 x 750 x 215 (145)
Poids net	kg	15	15	15
Diamètre des condensats	mm	16	16	16
<b>UNITÉS EXTÉRIEURES</b>		<b>MUZF-KJ25VEHZ</b>	<b>MUZF-KJ35VEHZ</b>	<b>MUZF-KJ50VEHZ</b>
Débit d'air en froid	GV m³/h	1878	1878	2748
Pression acoustique en froid à 1 m	GV dB(A)	46	47	49
Puissance acoustique en froid	GV dB(A)	59	60	63
Hauteur x Largeur x Profondeur	mm	550 x 800 x 285	550 x 800 x 285	880 x 840 x 330
Poids net	kg	37	37	55
<b>DONNÉES FRIGORIFIQUES</b>				
Diamètre liquide	pouce	1/4" flare	1/4" flare	1/4" flare
Diamètre gaz	pouce	3/8" flare	3/8" flare	1/2" flare
Longueur maxi / Dénivelé maxi	m	20 / 12	20 / 12	30 / 15
Fluide / PRP (Pouvoir de Réchauffement Planétaire)	- / -	R410A / 2088		
Lg préchargée / Précharge / Tonne équivalent CO <sub>2</sub>	m / kg / t	7 / 1.10 / 2.30	7 / 1.10 / 2.30	7 / 1.50 / 3.13
<b>DONNÉES ÉLECTRIQUES</b>				
Alimentation électrique par unité extérieure	V~50Hz	230V (1P+N+T)	230V (1P+N+T)	230V (1P+N+T)
Câble unité extérieure	mm²	3 x 2.5 mm²	3 x 2.5 mm²	3 x 2.5 mm²
Câble liaison intérieure - extérieure	mm²	4 x 1.5 mm²	4 x 1.5 mm²	4 x 1.5 mm²
Protection électrique	A	10	16	16

\* : mesurée en chambre anéchoïque ; nc : non communiqué

# MULTI-SPLIT

Avec 31 modèles de groupes extérieurs Mitsubishi Electric propose de loin l'offre la plus large en terme de multi-splits réversibles Inverter. Les unités extérieures auxquelles se raccordent de 2 à 11 unités intérieures, se caractérisent par leur discrétion au niveau acoustique et leur gabarit compact. Grâce à la large gamme d'unités compatibles, quelle que soit la configuration des pièces à traiter, il y aura toujours un produit Mitsubishi Electric qui saura s'adapter. Désormais disponible en R32 et R410A, la gamme de puissances nominales s'étend de 3,3 à 22,4 kW en froid et de 4,0 à 25 kW en chaud.





GARANTIE 3 ANS  
PIÈCES



GARANTIE 5 ANS  
COMPRESSEURS

## MULTI-SPLIT



p.60

MXZ-2HA40VF\*\*  
MXZ-3HA50VF\*\*



p.62

MXZ-2F33VF/2F42VF/  
2F53VF



p.62

MXZ-3F54VF/3F68VF/  
4F72VF/4F80VF



p.63

MXZ-5F102VF/6F122VF



p.64

MXZ-2D33VA /  
2D42VA2 / 2D53VA2



p.64

MXZ-3E54VA/  
3E68VA/4E72VA



p.65

MXZ-4E83VA/5E102VA/  
6D122VA



p.64

MXZ-2E53VAHZ / 4E83VAHZ  
2F53VFHZ / 4F83VFHZ



p.70

PUMY-  
SP112/125/140V(Y)KM



p.71

PUMY-P112/125/140V(Y)KM4  
PUMY-P200YKM2

Nombre d'unités intérieures connectables Max		2		3		4		5		6		11				
Puissance frigorifique nominale (kW)		3,3	4,0	4,2	5,2	5,0	5,4	6,8	7,2	8,0	10,0	12,0	12,5	14,0	15,5	22,4
Puissance calorifique nominale (kW)		3,5	4,3	4,5	6,4	6,0	6,8	8,0	8,6	9,4	11,0	14,0	14,0	16,0	18,0	25,0
ESSENTIEL	MXZ-2HA40VF** / 3HA50VF** R32	p.60	○		○											
	MXZ-2F33VF / 2F42VF / 2F53VF R32	p.62	○	○	○											
	MXZ-3F54VF / 3F68VF / 4F72VF / 4F80VF R32	p.62-63				○	○	○	○							
STANDARD	<b>NOUVEAU</b> MXZ-5F102VF / 6F122VF R32	p.63							○	○			DISPO 2ND SEMESTRE 2020			
	MXZ-2D33VA / 2D42VA2 / 2D53VA2 R410A	p.64	○	○	○											
	MXZ-3E54VA / 3E68VA / 4E72VA R410A	p.64-65				○	○	○								
	MXZ-4E83VA / 5E102VA / 6D122VA R410A	p.65							○	○	○					
HYPER HEATING	<b>NOUVEAU</b> MXZ-2F53VFHZ / 4F83VFHZ R32	p.67		○					○				DISPO 2ND SEMESTRE 2020			
	MXZ-2E53VAHZ / 4E83VAHZ R410A	p.67		○					○							
PUMY	PUMY-SP112/125/140 V(Y)KM Monoventilateur R410A	p.70											○	○	○	
	PUMY-P112/125/140 V(Y)KM4 Biventilateur R410A	p.71											○	○	○	
	PUMY-P200 YKM2 R410A	p.71														○

R32 ○ MULTI-SPLIT

R410A ○ MULTI-SPLIT

\*\*Compatible MSZ-HR25/35/42/50VF uniquement

\*La culture du meilleur



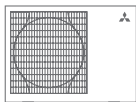

## MULTI-SPLIT COMPARATIF DE GAMME

		<b>NOUVEAU</b>	<b>NOUVEAU</b>	
	<b>MULTI-SPLIT ESSENTIEL</b>	<b>MULTI-SPLIT STANDARD</b>	<b>MULTI-SPLIT HYPER HEATING</b>	<b>PUMY</b>
Technologie	<b>INVERTER</b>	<b>INVERTER</b>	<b>HYPER HEATING</b>	<b>INVERTER</b>
Plage de fonctionnement froid	-10°C à +46°C	-10°C à +46°C	-10°C à +46°C	-5/+10°C à +46°C
Plage de fonctionnement chaud	-15°C à +24°C	-15°C à +24°C	-25°C à +24°C	-20°C à +15°C
Flexibilité	★★	★★★★★	★★★★	★★★★★
Nombre de modèles	2	19	4	12
Puissance nominale Froid	4 à 5 kW	3,3 à 12,2 kW	5,3 à 8,3 kW	12,5 à 15,5 kW
Unités compatibles*	MSZ-HR	Série M Mr Slim	Série M Mr Slim	Série M Mr Slim City Multi Ecodan hydrobox
Nombre maxi d'unités connectables	3	6	4	11
Raccordement des unités intérieures	Direct	Direct	Direct	Via boîtiers PAC-MK
Longueur totale maxi	50 m	80 m	70 m	300 m (120 m)
Point fort de la gamme	Bien-être accessible	Confort et flexibilité	Chauffage garanti jusqu'à -25°C	Technologie DRV associé aux unités résidentielles
Budget	€	€€	€€€	€€€€
Fluide	R32	R32 R410A	R32 R410A	R410A

\* Détail voir tableau p.59



### MULTI-SPLIT : UNE GAMME ÉVOLUTIVE

Avec la gamme multi-split vos clients peuvent personnaliser l'équipement de leur maison à leur rythme. Par exemple, il est possible d'installer 2 unités intérieures la première année et 1 unité intérieure supplémentaire l'année suivante. Grâce à sa compatibilité avec de nombreuses unités intérieures, vos clients pourront personnaliser leur intérieur selon leurs envies.

# AVANTAGES DES SOLUTIONS MULTI-SPLIT

## UN DOUBLE SYSTÈME INVERTER DC

### MXZ, PUMY

Le système Inverter DC agit à la fois au niveau des compresseurs et moteur de ventilation avec contrôle PAM. Le système de contrôle PAM permet d'ajuster l'onde électrique du courant sur la tension d'alimentation fournie. Ainsi, 98% de l'électricité est effectivement utilisée. Résultat : jusqu'à 40% d'économie par rapport à une unité « tout ou rien ».

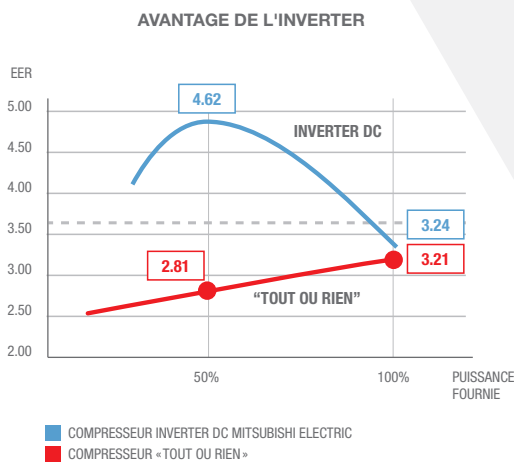

## CHAUFFAGE CONTINU PAR GRAND FROID SUR DE LONGUES PÉRIODES

### MXZ VFHZ / MXZ VAHZ

**HYPER HEATING**

Avec la technologie Hyper Heating et son chauffage intégré pour limiter la formation de glace, le confort est garanti jusqu'à -25°C, avec le minimum de coupures pour dégivrer.

#### MXZ STANDARD

SANS CHAUFFAGE INTÉGRÉ

CHAUFFAGE\* DÉGIVRAGE CHAUFFAGE\* DÉGIVRAGE



#### MXZ VAHZ HYPER HEATING

AVEC CHAUFFAGE INTÉGRÉ

DURÉE DE CHAUFFAGE AUGMENTÉE DÉGIVRAGE



\*Les modèles standards offrent un chauffage continu de 30 à 90 min

## BLOPAGE EN CHAUD POUR LE NEUF

### MXZ, PUMY

Tous les groupes multi-split MXZ de Mitsubishi Electric sont blocables en chaud directement sur la carte électronique du groupe extérieur\* pour répondre à tous les projets en neuf comme en rénovation.

\*Via PAC-SE55 RA-E pour les groupes PUMY

## JUSQU'À 11 UNITÉS INTÉRIEURES SUR UN SEUL GROUPE EXTÉRIEUR

### PUMY

Il est possible d'associer la technologie DRV et la compacité des unités résidentielles avec la gamme PUMY. Ce qui permet de couvrir les besoins de villas, locaux commerciaux ou bureaux.

## MODE SILENCE

### MXZ

Les groupes extérieurs multi-split Inverter sont équipés d'un mode silence qui permet de réduire de 3 dB(A) le niveau sonore, soit un bruit perçu réduit de moitié.

# MULTI-SPLIT

## DIMENSIONNEMENT DES INSTALLATIONS

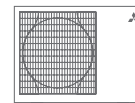

### SPÉCIFICATIONS À RESPECTER

GAMME	CONNEXION	MODELE	LONGUEUR TOTALE MAXIMALE (m)		DÉNIVELÉ MAXIMAL (m)			NOMBRE DE COUDES MAX	
			ENTRE UE - UI	LONGUEUR TOTALE	H1	H2	H	Entre UE - UI	Nombre total
ESSENTIEL	2	MXZ-2HA40VF	20	30	15	10	15	20	30
	3	MXZ-3HA50VF	25	50	15	10	15	25	50
STANDARD R410A	2	MXZ-2D33VA	15	20	10	10	10	15	20
		MXZ-2D42VA2	20	30	15	10	15	20	30
		MXZ-2D53VA2	20	30	15	10	15	20	30
	3	MXZ-3E54VA	25	50	15	10	15	25	50
		MXZ-3E68VA	25	60	15	10	15	25	60
	4	MXZ-4E72VA	25	60	15	10	15	25	60
		MXZ-4E83VA	25	70	15	10	15	25	70
	5	MXZ-5E102VA	25	80	15	10	15	25	80
6	MXZ-6D122VA	25	80	15	10	15	25	80	
STANDARD R32	2	MXZ-2F33VF	15	20	10	10	10	15	20
		MXZ-2F42VF	20	30	15	10	15	20	30
		MXZ-2F53VF	20	30	15	10	15	20	30
	3	MXZ-3F54VF	25	50	15	10	15	25	50
		MXZ-3F68VF	25	60	15	10	15	25	60
	4	MXZ-4F72VF	25	60	15	10	15	25	60
		MXZ-4F80VF	25	60	15	10	15	25	60
	5	MXZ-5F102VF	25	80	15	10	15	25	80
6	MXZ-6F122VF	25	80	15	10	15	25	80	
HYPER HEATING R410A	2	MXZ-2E53VAHZ	20	30	15	10	15	20	30
	4	MXZ-4E83VAHZ	25	70	15	10	15	25	70
HYPER HEATING R32	2	MXZ-2F53VFHZ	20	30	15	10	15	20	30
	4	MXZ-4F83VFHZ	25	70	15	10	15	25	70

Pour la gamme PUMY, se référer aux manuels d'installation.

### SCHÉMA D'INSTALLATION TYPE

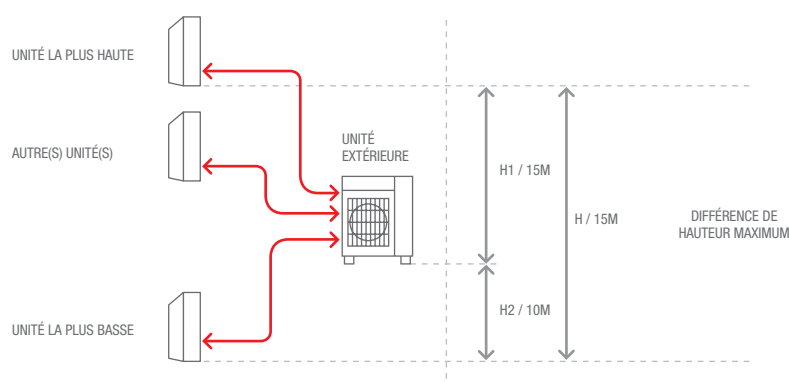

### À SAVOIR

Les unités extérieures multi-split doivent obligatoirement être connectées à 2 unités intérieures minimum. La puissance totale des unités intérieures doit être inférieure ou égale à la puissance de l'unité extérieure.

Condition impérative : la somme des intensités absorbées maxi des unités intérieures raccordées ne doit pas être supérieure à 3A (sauf PUMY).

# MULTI-SPLIT

## UNITÉS INTÉRIEURES COMPATIBLES



**DÉCOUVREZ  
LES COMBINAISONS POSSIBLES**  
EN SCANNANT CE QR CODE

		ESSENTIEL	STANDARD R410A					STANDARD R32					HYPER HEATING			PUMPY					
UNITÉS EXTÉRIEURES	UNITÉS INTÉRIEURES	MXZ-2HA40VF	MXZ-3HA50VF	MXZ-2D33VA	MXZ-2DA2VA2	MXZ-2D53VA2	MXZ-3E68 / 4E72VA	MXZ-3E68 / 4E72VA	MXZ-2F33VF	MXZ-2FA2VF	MXZ-2F53VF	MXZ-3F54VF	MXZ-3F68 / 4F72 / 4F80VF	MXZ-5F102 / 6F122	MXZ-2E53VAHZ	MXZ-4E83VAHZ	MXZ-2F53VFHZ	MXZ-4F83VFHZ	PUMPY-SP	PUMPY-P	
	MSZ-LN**VG	18																			
		25																			
		35																			
		50																			
	MSZ-EF**VG VGK	18																			
		25																			
		35																			
		42																			
		50																			
	MSZ-AP**VG VGK	15																			
		20																			
		25																			
		35																			
		42																			
		50																			
MSZ-GF**VE2	60																				
	71																				
MSZ-HR**VF	25																				
	35																				
	42																				
	50																				
	MFZ-KJ**VE2	25																			
		35																			
		50																			
	MFZ-KT**VF																				
	SEZ-M**DA	25																			
		35																			
		50																			
	PEAD-M**JA	50																			
		60																			
		71																			
	MLZ-KP**VF	25																			
		35																			
		50																			
	SLZ-M**FA	15																			
		25																			
		35																			
		50																			
	PLA-M**EA	50																			
		60																			
		71																			
		PCA-M**KA	50																		
			60																		
71																					

○ COMPATIBLE R32

○ COMPATIBLE R410A

# MULTI-SPLIT ESSENTIEL MXZ-HA



**DÉCOUVREZ  
LA BROCHURE COMMERCIALE**  
EN SCANNANT CE QR CODE



## L'ESSENTIEL POUR LA MAISON

- ◆ Alimentation depuis le groupe extérieur
- ◆ Efficacité toute saison
- ◆ 9 combinaisons pour répondre à tous les besoins
- ◆ Solution accessible
- ◆ Faible niveau sonore de l'unité intérieure à partir de 21 dB(A)



CLASSE  
ÉNERGÉTIQUE<sup>(1)</sup>



SCOP JUSQU'À  
4,0



MODE CHAUD  
-15/+24°C



MODE FROID  
-10/+46°C



GAMME CHAUFFAGE  
SEUL - RT2012



## UNITÉS INTÉRIEURES COMPATIBLES

Les groupes multi-split Essentiel MXZ-HA sont uniquement compatibles avec les unités intérieures murales MSZ-HR VF.



Mural Essentiel		MSZ-HR25VF	MSZ-HR35VF	MSZ-HR42VF	MSZ-HR50VF
Débit d'air en froid	-/PV/MV/GV/SGV m <sup>3</sup> /h	-/216/324/432/582	-/216/336/468/702	-/360/522/648/786	-/384/522/672/786
Pression acoustique en froid à 1 m	-/PV/MV/GV/SGV* dB(A)	-/21/30/37/43	-/21/30/37/44	-/24/32/39/45	-/28/36/40/45
Hauteur x Largeur x Profondeur	mm	280 x 838 x 228	280 x 838 x 228	280 x 838 x 228	280 x 838 x 228
Intensité absorbée maxi *	A	0.2			
Diamètre liquide / gaz	Pouce	1/4 - 3/8			

\* : condition impérative : la somme des intensités absorbées maxi des unités intérieures raccordées ne doit pas être supérieure à 3A.

(1) Classe énergétique saisonnière Froid / Chaud

# MULTI-SPLIT **INVERTER**

## MXZ-HA

### TECHNOLOGIE **INVERTER**

- Chauffage garanti jusqu'à -15°C extérieur
- Consommation électrique maîtrisée
- Régulation précise
- Technologie R32



MXZ-2HA40VF  
2 connexions



MXZ-3HA50VF  
3 connexions

<b>R32</b>		<b>INVERTER</b>	MXZ-2HA40VF	MXZ-3HA50VF
❄️	<b>Puissance frigorifique nominale</b> (mini/maxi)	kW	4.0 (1.1 / 4.3)	5.0 (2.9 / 6.5)
	Puissance absorbée totale nominale	kW	1.050	1.126
	EER* / Classe énergétique	-	3.81 / A	4.44 / A
	<b>SEER**</b> / Classe énergétique saisonnière	-	<b>8.12 A++</b>	<b>7.26 A++</b>
	Plage de fonctionnement (T°ext. sèche/sèche)	°C	-10 / +46	-10 / +46
⚙️	<b>Puissance calorifique nominale</b> (mini/maxi)	kW	4.3 (1.0 / 4.7)	6.0 (2.6 / 7.5)
	Puissance calorifique nominale à -7°C (max)	kW	2.9 (3.0)	4.0 (4.2)
	Puissance absorbée totale nominale	kW	0.910	1.300
	COP* / Classe énergétique	-	4.73 / A	4.62 / A
	<b>SCOP**</b> / Classe énergétique saisonnière	-	<b>4.30 A+</b>	<b>4.02 A+</b>
Plage de fonctionnement (T°ext. humide/sèche)	°C	-15 / +24	-15 / +24	
Débit d'air en froid	GV	m³/h	1704	1860
Pression acoustique en froid à 1 m GV	GV***	dB(A)	44	46
Puissance acoustique en froid	GV	dB(A)	59	61
Hauteur x Largeur x Profondeur		mm	550 x 800 x 285	710 x 840 x 330
Poids net		kg	37	57
<b>DONNÉES FRIGORIFIQUES</b>				
Diamètre liquide		pouce	2 x 1/4" flare	3 x 1/4" flare
Diamètre gaz		pouce	2 x 3/8" flare	3 x 3/8" flare
Longueur maxi		m	30	50
Longueur maxi UI - UE / Dénivelé maxi****		m	20 / 15	25 / 15
Fluide / PRP (Pouvoir de Réchauffement Planétaire)		- / -	R32 / 675	
Lg préchargée / Précharge / Tonne équivalent CO <sub>2</sub>		m / kg / t	30 / 0.90 / 0.61	40 / 1.40 / 0.94
<b>DONNÉES ÉLECTRIQUES</b>				
Alimentation électrique par unité extérieure		V~50Hz	230V (1P+N+T)	230V (1P+N+T)
Câble unité extérieure		mm²	3 x 2.5 mm²	3 x 4 mm²
Câble liaison intérieure - extérieure		mm²	4 x 1.5 mm²	4 x 1.5 mm²
Protection électrique		A	16	25

\* COP et EER calculés avec UE seules \*\* : SCOP et SEER mesurés avec des UE et UI selon EN14825 \*\*\* : mesurée en chambre anéchoïque ; nc : non communiqué  
\*\*\*\* : si l'unité extérieure est installée plus haut que l'unité intérieure, le dénivelé est limité à 10 m

# MULTI-SPLIT STANDARD

## MXZ R32 NOUVEAU



**DÉCOUVREZ  
LA BROCHURE COMMERCIALE**  
EN SCANNANT CE QR CODE



MXZ-2F33VF  
MXZ-2F42VF  
MXZ-2F53VF  
2 connexions



MXZ-3F54VF  
MXZ-3F68VF  
3 connexions

### LA NOUVELLE GÉNÉRATION DE MULTI-SPLIT

- Très hautes performances énergétiques
- Faible PRP
- Compatible avec la majorité des unités Mr. Slim et Série M
- Nouvelle génération de MXZ R32 avec une nouvelle méthode de calcul de charge



CLASSE ÉNERGÉTIQUE<sup>(1)</sup>



SCOP JUSQU'À 4,61



MODE CHAUD -15/+24°C



MODE FROID -10/+46°C



GAMME CHAUFFAGE SEUL - RT2012



PRÉCHARGÉ À 100%



Remplace R22 / R410A

R32		INVERTER		MXZ-2F33VF3	MXZ-2F42VF3	MXZ-2F53VF3	MXZ-3F54VF3	MXZ-3F68VF3
❄️	Puissance frigorifique nominale (mini/maxi)	kW		3.3 (1.1 / 3.8)	4.2 (1.1 / 4.3)	5.3 (1.1 / 5.6)	5.4 (2.9 / 6.8)	6.8 (2.9 / 8.4)
	Puissance absorbée totale nominale	kW		0.850	0.980	1.400	1.320	1.840
	EER* / Classe énergétique	-		3.88 / A	4.29 / A	3.79 / A	4.09 / A	3.70 / A
	SEER** / Classe énergétique saisonnière	-		6.13 <b>A++</b>	8.69 <b>A+++</b>	8.63 <b>A+++</b>	8.52 <b>A+++</b>	7.96 <b>A++</b>
Plage de fonctionnement (T°ext. sèche/sèche)		°C		-10 / +46	-10 / +46	-10 / +46	-10 / +46	-10 / +46
⚙️	Puissance calorifique nominale (mini/maxi)	kW		4.0 (1.0 / 4.1)	4.5 (1.0 / 4.8)	6.4 (1.0 / 7.0)	7.0 (2.6 / 9.0)	8.6 (2.6 / 10.6)
	Puissance calorifique nominale à -7°C (max)	kW		2.7 (2.9)	3.0 (3.4)	4.3 (4.9)	4.7 (6.3)	5.8 (7.4)
	Puissance absorbée totale nominale	kW		0.910	0.880	1.560	1.400	1.910
	COP* / Classe énergétique	-		4.40 / A	5.11 / A	4.10 / A	5.00 / A	4.50 / A
	SCOP** / Classe énergétique saisonnière	-		4.16 <b>A+</b>	4.60 <b>A++</b>	4.60 <b>A++</b>	4.61 <b>A++</b>	4.12 <b>A+</b>
Plage de fonctionnement (T°ext. humide/sèche)		°C		-15 / +24	-15 / +24	-15 / +24	-15 / +24	-15 / +24
Débit d'air en froid		GV m³/h		1890	1704	1962	1860	2124
Pression acoustique en froid à 1 m GV		GV** dB(A)		49	44	46	46	48
Puissance acoustique en froid		GV dB(A)		60	59	61	60	63
Hauteur x Largeur x Profondeur		mm		550 x 800 x 285	550 x 800 x 285	550 x 800 x 285	710 x 840 x 330	710 x 840 x 330
Poids net		kg		33	37	37	58	58
<b>DONNÉES FRIGORIFIQUES</b>								
Diamètre liquide		pouce		2 x 1/4" flare	2 x 1/4" flare	2 x 1/4" flare	3 x 1/4" flare	3 x 1/4" flare
Diamètre gaz		pouce		2 x 3/8" flare	2 x 3/8" flare	2 x 3/8" flare	3 x 3/8" flare	3 x 3/8" flare
Longueur maxi		m		20	30	30	50	60
Longueur maxi UI - UE / Dénivelé maxi****		m		15 / 10	20 / 15	20 / 15	25 / 15	25 / 15
Fluide / PRP (Pouvoir de Réchauffement Planétaire)		- / -		R32 / 675				
Lg préchargée / Précharge / Tonne équivalent CO <sub>2</sub>		m / kg / t		20 / 0.80 / 0.54	30 / 1.00 / 0.68	30 / 1.00 / 0.68	50 / 2.40 / 1.62	60 / 2.40 / 1.62
<b>DONNÉES ÉLECTRIQUES</b>								
Alimentation électrique par unité extérieure		V~50Hz		230V (1P+N+T)	230V (1P+N+T)	230V (1P+N+T)	230V (1P+N+T)	230V (1P+N+T)
Câble unité extérieure		mm²		3 x 2.5 mm²	3 x 2.5 mm²	3 x 2.5 mm²	3 x 4 mm²	3 x 4 mm²
Câble liaison intérieure - extérieure		mm²		4 x 1.5 mm²	4 x 1.5 mm²	4 x 1.5 mm²	4 x 1.5 mm²	4 x 1.5 mm²
Protection électrique		A		10	16	16	25	25

\* COP et EER calculés avec UE seules \*\* : SCOP et SEER mesurés avec des UE et UI selon EN14825 \*\*\*\* : mesurée en chambre anéchoïque ; nc : non communiqué  
\*\*\*\* : si l'unité extérieure est installée plus haut que l'unité intérieure, le dénivelé est limité à 10 m

(1) Classe énergétique saisonnière Froid / Chaud

# MULTI-SPLIT INVERTER

## MXZ R32 NOUVEAU

### TECHNOLOGIE INVERTER

- Chauffage garanti jusqu'à -15°C extérieur
- Consommation électrique maîtrisée
- Régulation précise
- Technologie R32
- Préchargés à 100%



MXZ-4F72VF  
MXZ-4F80VF  
4 connexions



MXZ-5F102VF  
5 connexions



MXZ-6F122VF  
6 connexions

NOUVEAU  
DISPO 2ND SEMESTRE 2020

R32		INVERTER		MXZ-4F72VF3	MXZ-4F80VF3	MXZ-5F102VF	MXZ-6F102VF
❄️	Puissance frigorifique nominale (mini/maxi)	kW		7.2 (3.7 / 8.8)	8.0 (3.7 / 9.0)	10.2 (3.9 / 11.0)	12.2 (3.5 / 13.5)
	Puissance absorbée totale nominale	kW		1.850	2.250	2.800	3.660
	EER / Classe énergétique	-		3.89 / A	3.56 / A	3.64 / A	3.33 / A
	SEER** ou $\eta_{s,c}$ / Classe énergétique saisonnière	-		8.13 <b>A++</b>	7.55 <b>A++</b>	8.20 <b>A++</b>	303.0%
Plage de fonctionnement (T°ext. sèche/sèche)		°C		-10 / +46	-10 / +46	-10 / +46	-10 / +46
⚙️	Puissance calorifique nominale (mini/maxi)	kW		8.6 (3.4 / 10.7)	9.0 (3.4 / 11.0)	10.5 (4.1 / 14.0)	14.0 (3.5 / 16.0)
	Puissance calorifique nominale à -7°C (max)	kW		5.8 (7.5)	6.0 (7.7)	6.4 (6.4)	7.2
	Puissance absorbée totale nominale	kW		1.870	2.000	2.280	3.310
	COP / Classe énergétique	-		4.60 / A	4.50 / A	4.61 / A	4.23 / A
	SCOP** ou $\eta_{s,h}$ / Classe énergétique saisonnière	-		4.07 <b>A+</b>	4.07 <b>A+</b>	4.60 <b>A++</b>	7.2
Plage de fonctionnement (T°ext. humide/sèche)		°C		-15 / +24	-15 / +24	-15 / +24	-15 / +24
Débit d'air en froid		GV	m³/h	2124	2418	3720	3780
Pression acoustique en froid à 1 m GV		GV***	dB(A)	48	50	52	55
Puissance acoustique en froid		GV	dB(A)	63	65	65	69
Hauteur x Largeur x Profondeur		mm		710 x 840 x 330	710 x 840 x 330	796 x 950 x 330	1048 x 950 x 330
Poids net		kg		59	59	62	87
<b>DONNÉES FRIGORIFIQUES</b>							
Diamètre liquide		pouce		4 x 1/4" flare	4 x 1/4" flare	5 x 1/4" flare	6 x 1/4" flare
Diamètre gaz		pouce		3 x 3/8" flare + 1/2" flare	3 x 3/8" flare + 1/2" flare	4 x 3/8" flare + 1/2" flare	5 x 3/8" flare + 1/2" flare
Longueur maxi		m		60	60	80	80
Longueur maxi UI - UE / Dénivelé maxi****		m		25 / 15	25 / 15	25 / 15	25 / 15
Fluide / PRP (Pouvoir de Réchauffement Planétaire)		- / -		R32 / 675			
Lg préchargée / Précharge / Tonne équivalent CO <sub>2</sub>		m / kg / t		60 / 2.40 / 1.62	60 / 2.40 / 1.62	80 / 2.40 / 1.62	80 / 2.40 / 1.62
<b>DONNÉES ÉLECTRIQUES</b>							
Alimentation électrique par unité extérieure		V~50Hz		230V (1P+N+T)	230V (1P+N+T)	230V (1P+N+T)	230V (1P+N+T)
Câble unité extérieure		mm²		3 x 4 mm²	3 x 4 mm²	3 x 4 mm²	3 x 6 mm²
Câble liaison intérieure - extérieure		mm²		4 x 1.5 mm²	4 x 1.5 mm²	4 x 1.5 mm²	4 x 1.5 mm²
Protection électrique		A		25	25	25	32

\* COP et EER calculés avec UE seules \*\* : SCOP et SEER mesurés avec des UE et UI selon EN14825 \*\*\* : mesurée en chambre anéchoïque ; nc : non communiqué  
\*\*\*\* : si l'unité extérieure est installée plus haut que l'unité intérieure, le dénivelé est limité à 10 m



# MULTI-SPLIT STANDARD MXZ



**DÉCOUVREZ  
LA BROCHURE COMMERCIALE  
EN SCANNANT CE QR CODE**

## TECHNOLOGIE **INVERTER**

- Chauffage garanti jusqu'à -15°C extérieur
- Consommation électrique maîtrisée
- Régulation précise



**MXZ-2D33VA / MXZ-2D42VA  
/ MXZ-2D53VA**  
2 connexions



**MXZ-3E54VA  
MXZ-3E68VA**  
3 connexions



CLASSE  
ÉNERGÉTIQUE<sup>(1)</sup>



SCOP JUSQU'À  
4,2



MODE CHAUD  
-15/+24°C



MODE FROID  
-10/+46°C



GAMME CHAUFFAGE  
SEUL - RT2012



Advanced Technology  
**Remplace**  
R22 / R410A  
Circuit de climatisation, par évaporation

<b>R410A</b>		<b>INVERTER</b>	MXZ-2D33VA	MXZ-2D42VA2	MXZ-2D53VA2	MXZ-3E54VA	MXZ-3E68VA
❄️	<b>Puissance frigorifique nominale</b> (mini/maxi)	kW	3.3 (1.1 / 3.8)	4.2 (1.1 / 4.3)	5.3 (1.1 / 5.6)	5.4 (2.9 / 6.8)	6.8 (2.9 / 8.4)
	Puissance absorbée totale nominale	kW	0.900	1.000	1.540	1.350	2.190
	EER <sup>*</sup> / Classe énergétique	-	3.67 / A	4.20 / A	3.44 / A	4.00 / A	3.11 / B
	<b>SEER<sup>**</sup></b> / Classe énergétique saisonnière	-	<b>5.50</b> <b>A</b>	<b>6.70</b> <b>A<sup>++</sup></b>	<b>7.10</b> <b>A<sup>++</sup></b>	<b>6.40</b> <b>A<sup>++</sup></b>	<b>5.60</b> <b>A<sup>+</sup></b>
Plage de fonctionnement (T°ext. sèche/sèche)		°C	-10 / +46	-10 / +46	-10 / +46	-10 / +46	-10 / +46
⚙️	<b>Puissance calorifique nominale</b> (mini/maxi)	kW	4.0 (1.0 / 4.1)	4.5 (1.0 / 4.8)	6.4 (1.0 / 7.0)	7.0 (2.6 / 9.0)	8.6 (2.6 / 10.6)
	Puissance calorifique nominale à -7°C (max)	kW	2.7 (2.9)	3.0 (3.4)	4.3 (4.9)	4.7 (6.3)	5.8 (7.4)
	Puissance absorbée totale nominale	kW	0.960	0.930	1.700	1.590	2.380
	COP <sup>*</sup> / Classe énergétique	-	4.17 / A	4.84 / A	3.76 / A	4.40 / A	3.61 / A
	<b>SCOP<sup>**</sup></b> / Classe énergétique saisonnière	-	<b>4.10</b> <b>A<sup>+</sup></b>	<b>4.20</b> <b>A<sup>+</sup></b>	<b>4.20</b> <b>A<sup>+</sup></b>	<b>4.00</b> <b>A<sup>+</sup></b>	<b>3.90</b> <b>A</b>
Plage de fonctionnement (T°ext. humide/sèche)		°C	-15 / +24	-15 / +24	-15 / +24	-15 / +24	-15 / +24
Débit d'air en froid		GV m³/h	1974	1662	1974	2526	2526
Pression acoustique en froid à 1 m GV		GV <sup>***</sup> dB(A)	49	46	50	50	50
Puissance acoustique en froid		GV dB(A)	63	60	64	64	64
Hauteur x Largeur x Profondeur		mm	550 x 800 x 285	550 x 800 x 285	550 x 800 x 285	710 x 840 x 330	710 x 840 x 330
Poids net		kg	32	37	37	57	57
<b>DONNÉES FRIGORIFIQUES</b>							
Diamètre liquide		pouce	2 x 1/4" flare	2 x 1/4" flare	2 x 1/4" flare	3 x 1/4" flare	3 x 1/4" flare
Diamètre gaz		pouce	2 x 3/8" flare	2 x 3/8" flare	2 x 3/8" flare	3 x 3/8" flare	3 x 3/8" flare
Longueur maxi		m	20	30	30	50	60
Longueur maxi UI - UE / Dénivelé maxi****		m	15 / 10	20 / 15	20 / 15	25 / 15	25 / 15
Fluide / PRP (Pouvoir de Réchauffement Planétaire)		- / -	R410A / 2088				
Lg préchargée / Précharge / Tonne équivalent CO <sub>2</sub>		m / kg / t	20 / 1.15 / 2.40	20 / 1.30 / 2.71	20 / 1.30 / 2.71	40 / 2.70 / 5.64	40 / 2.70 / 5.64
<b>DONNÉES ÉLECTRIQUES</b>							
Alimentation électrique par unité extérieure		V~50Hz	230V (1P+N+T)	230V (1P+N+T)	230V (1P+N+T)	230V (1P+N+T)	230V (1P+N+T)
Câble unité extérieure		mm <sup>2</sup>	3 x 2.5 mm <sup>2</sup>	3 x 2.5 mm <sup>2</sup>	3 x 2.5 mm <sup>2</sup>	3 x 4 mm <sup>2</sup>	3 x 4 mm <sup>2</sup>
Câble liaison intérieure - extérieure		mm <sup>2</sup>	4 x 1.5 mm <sup>2</sup>	4 x 1.5 mm <sup>2</sup>	4 x 1.5 mm <sup>2</sup>	4 x 1.5 mm <sup>2</sup>	4 x 1.5 mm <sup>2</sup>
Protection électrique		A	10	16	16	25	25

\* COP et EER calculés avec UE seules \*\* : SCOP et SEER mesurés avec des UE et UI selon EN14825 \*\*\*\* : mesurée en chambre anéchoïque ; nc : non communiqué  
\*\*\*\* : si l'unité extérieure est installée plus haut que l'unité intérieure, le dénivelé est limité à 10 m

(1) Classe énergétique saisonnière Froid / Chaud

# MULTI-SPLIT STANDARD **INVERTER**

## MXZ

### TECHNOLOGIE **INVERTER**

- Chauffage garanti jusqu'à -15°C extérieur
- Consommation électrique maîtrisée
- Régulation précise
- Technologie R410A



MXZ-4E72VA  
4 connexions



MXZ-4E83VA / MXZ-5E102VA  
4 et 5 connexions



MXZ-6D122VA  
6 connexions

MULTI-SPLIT

<b>R410A</b>		<b>INVERTER</b>	MXZ-4E72VA	MXZ-4E83VA	MXZ-5E102VA	MXZ-6D122VA
❄️	Puissance frigorifique nominale (mini/maxi)	kW	7.2 (3.7 / 8.8)	8.3 (3.7 / 9.2)	10.2 (3.9 / 11.0)	12.2 (3.5 / 13.5)
	Puissance absorbée totale nominale	kW	2.250	2.440	3.150	3.660
	EER* / Classe énergétique	-	3.20 / B	3.40 / A	3.24 / A	3.33 / A
	SEER** ou $\eta_{s,c}$ / Classe énergétique saisonnière	-	5.70 <b>A+</b>	6.30 <b>A++</b>	6.60 <b>A++</b>	300.7%
	Plage de fonctionnement (T°ext. sèche/sèche)	°C	-10 / +46	-10 / +46	-10 / +46	-10 / +46
⚙️	Puissance calorifique nominale (mini/maxi)	kW	8.6 (3.4 / 10.7)	9.3 (3.4 / 11.6)	10.5 (4.1 / 14.0)	14.0 (3.5 / 16.5)
	Puissance calorifique nominale à -7°C (max)	kW	5.8 (7.5)	6.2 (8.1)	7.0 (9.8)	9.4 (11.5)
	Puissance absorbée totale nominale	kW	2.280	2.000	2.340	3.310
	COP* / Classe énergétique	-	3.77 / A	4.65 / A	4.49 / A	4.23 / A
	SCOP** ou $\eta_{s,h}$ / Classe énergétique saisonnière	-	3.90 <b>A</b>	4.20 <b>A+</b>	4.20 <b>A+</b>	143.4%
	Plage de fonctionnement (T°ext. humide/sèche)	°C	-15 / +24	-15 / +24	-15 / +24	-15 / +24
Débit d'air en froid	GV	m³/h	2526	3342	3342	3780
Pression acoustique en froid à 1 m GV	GV**	dB(A)	50	49	52	55
Puissance acoustique en froid	GV	dB(A)	64	61	65	69
Hauteur x Largeur x Profondeur		mm	710 x 840 x 330	796 x 950 x 330	796 x 950 x 330	1048 x 950 x 330
Poids net		kg	58	76	77	88
<b>DONNÉES FRIGORIFIQUES</b>						
Diamètre liquide	pouce		4 x 1/4" flare	4 x 1/4" flare	5 x 1/4" flare	6 x 1/4" flare
Diamètre gaz	pouce		3 x 3/8" flare + 1/2" flare	3 x 3/8" flare + 1/2" flare	4 x 3/8" flare + 1/2" flare	5 x 3/8" flare + 1/2" flare
Longueur maxi	m		60	70	80	80
Longueur maxi UI - UE / Dénivelé maxi****	m		25 / 15	25 / 15	25 / 15	25 / 15
Fluide / PRP (Pouvoir de Réchauffement Planétaire)	- / -		R410A / 2088			
Lg préchargée / Précharge / Tonne équivalent CO <sub>2</sub>	m / kg / t		40 / 2.70 / 5.64	25 / 2.99 / 6.24	0 / 2.99 / 6.24	30 / 4.00 / 8.35
<b>DONNÉES ÉLECTRIQUES</b>						
Alimentation électrique par unité extérieure	V~50Hz		230V (1P+N+T)	230V (1P+N+T)	230V (1P+N+T)	230V (1P+N+T)
Câble unité extérieure	mm²		3 x 4 mm²	3 x 4 mm²	3 x 4 mm²	3 x 6 mm²
Câble liaison intérieure - extérieure	mm²		4 x 1.5 mm²	4 x 1.5 mm²	4 x 1.5 mm²	4 x 1.5 mm²
Protection électrique	A		25	25	25	32

\* COP et EER calculés avec UE seules \*\* : SCOP et SEER mesurés avec des UE et UI selon EN14825 \*\*\* : mesurée en chambre anéchoïque ; nc : non communiqué  
\*\*\*\* : si l'unité extérieure est installée plus haut que l'unité intérieure, le dénivelé est limité à 10 m

# MULTI-SPLIT **HYPER HEATING**

## MXZ-VFHZ / MXZ-VAHZ



R410A



R32

**DÉCOUVREZ LES BROCHURES COMMERCIALES**

EN SCANNANT CES QR CODES



### LE MEILLEUR DU MULTI-SPLIT

- ▶ Spécial chauffage : puissance constante jusqu'à -15°C
- ▶ Alimentation depuis le groupe extérieur
- ▶ Blocage en chaud directement depuis le groupe extérieur
- ▶ Plus besoin de surdimensionner l'installation



CLASSE ÉNERGÉTIQUE<sup>(1)</sup>



SCOP JUSQU'À 4,1



MODE CHAUD -25/+24°C



MODE FROID -10/+46°C



GAMME CHAUFFAGE SEUL - RT2012



**-15°C** ◀ **HYPER HEATING** ▶ **7°C**

La puissance de chauffage est maintenue

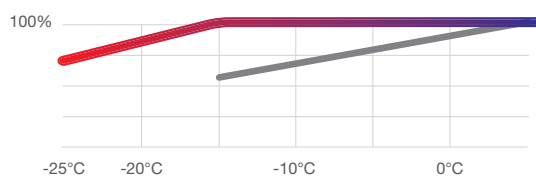

Évolution de la puissance de chauffage

- Pompe à chaleur hyper heating de Mitsubishi Electric
- Pompe à chaleur standard

### AVANTAGES HYPER HEATING

- 1 - Plus besoin de surdimensionner
- 2 - Économies sur l'installation de vos clients
- 3 - Chauffage continu sur de longues périodes
- 4 - Solutions compatibles avec la quasi totalité des unités intérieures Mitsubishi Electric
- 5 - Excellentes performances en rafraîchissement

(1) Classe énergétique saisonnière Froid / Chaud

# MULTI-SPLIT **HYPER HEATING**

## MXZ-VFHZ / MXZ-VAHZ

### TECHNOLOGIE **HYPER HEATING**

- Technologie spécial chauffage
- Puissance calorifique constante de +7°C à -15°C extérieur
- Chauffage garanti jusqu'à -25°C
- COP jusqu'à 4,74
- Technologie R32 (VFHZ) ou R410A (VAHZ)



MXZ-2E53VAHZ  
MXZ-2F53VFHZ  
2 connexions



MXZ-4E83VAHZ  
MXZ-4F83VFHZ  
4 connexions

**NOUVEAU**

DISPO 2ND SEMESTRE 2020

**R410A**

**R32**

<b>R410A</b>		<b>HYPER HEATING</b>		MXZ-2E53VAHZ	MXZ-4E83VAHZ	MXZ-2F53VFHZ	MXZ-4F83VFHZ
❄️	Puissance frigorifique nominale (mini/maxi)	kW		5.3 (1.1 / 6.0)	8.3 (3.5 / 9.2)		
	Puissance absorbée totale nominale	kW		1.290	2.250		
	EER* / Classe énergétique	-		4.11 / A	3.69 / A		
	SEER** / Classe énergétique saisonnière	-		6.50 <b>A++</b>	6.50 <b>A++</b>		
	Plage de fonctionnement (T°ext. sèche/sèche)	°C		-10 / +46	-10 / +46		
⚙️	Puissance calorifique nominale (mini/maxi)	kW		6.4 (1.0 / 7.0)	9.0 (3.5 / 11.6)		
	Puissance calorifique nom. à -7°C et -15°C (max à -7°C)	kW		6.4 (6.6)	9.0 (9.9)		
	Puissance absorbée totale nominale	kW		1.360	1.900		
	COP* / Classe énergétique	-		4.71 / A	4.74 / A		
	SCOP** / Classe énergétique saisonnière	-		4.10 <b>A+</b>	4.10 <b>A+</b>		
	Plage de fonctionnement (T°ext. humide/sèche)	°C		-25 / +24	-25 / +24		
	Débit d'air en froid	GV	m³/h	2820	3780		
	Pression acoustique en froid à 1 m GV	GV***	dB(A)	45	53		
	Puissance acoustique en froid	GV	dB(A)	55	66		
	Hauteur x Largeur x Profondeur		mm	796 x 950 x 330	1048 x 950 x 330		
	Poids net		kg	61	87		
<b>DONNÉES FRIGORIFIQUES</b>							
	Diamètre liquide		pouce	2 x 1/4" flare	4 x 1/4" flare		
	Diamètre gaz		pouce	2 x 3/8" flare	1 x 1/2" flare + 3 x 3/8" flare		
	Longueur maxi		m	30	70		
	Longueur maxi UI - UE / Dénivelé maxi****		m	20 / 15	25 / 15		
	Fluide / PRP (Pouvoir de Réchauffement Planétaire)	- / -		R410A / 2088			
	Lg préchargée / Précharge / Tonne équivalent CO <sub>2</sub>		m / kg / t	20 / 2.00 / 4.18	25 / 3.90 / 8.14		
<b>DONNÉES ÉLECTRIQUES</b>							
	Alimentation électrique par unité extérieure		V~50Hz	230V (1P+N+T)	230V (1P+N+T)		
	Câble unité extérieure		mm²	3 x 2,5 mm²	3 x 6 mm²		
	Câble liaison intérieure - extérieure		mm²	4 x 1.5 mm²	4 x 1.5 mm²		
	Protection électrique		A	16	32		

\* COP et EER calculés avec UE seules \*\* : SCOP et SEER mesurés avec des UE et UI selon EN14825 \*\*\* : mesurée en chambre anéchoïque ; nc : non communiqué  
\*\*\*\* : si l'unité extérieure est installée plus haut que l'unité intérieure, le dénivelé est limité à 10 m

DONNÉES NON DISPONIBLES À L'ÉDITION DU CATALOGUE

# PUMY

## LE MULTI-SPLIT JUSQU'À 11 UNITÉS INTÉRIEURES

### L'ALLIANCE ENTRE TECHNOLOGIE, COMPACTÉ ET ESTHÉTIQUE

Le DRV compact PUMY de Mitsubishi Electric saura répondre à tous les besoins ! Villas, bureaux, hôtels, logements groupés, locaux commerciaux sont autant d'applications possibles grâce aux technologies City Multi et la large gamme d'unités résidentielles compatibles.

### UNE TECHNOLOGIE FACILE D'INSTALLATION

Avec la gamme PUMY, il est possible d'atteindre jusqu'à 300 m de longueur de tubes et 50 mètres de dénivelé, ce qui permet de répondre à toutes les problématiques d'installation, pour le tertiaire et le résidentiel.

### PUMY MONO VENTILATEUR

Les groupes mono-ventilateurs PUMY-SP 4, 5 et 6 HP en monophasé et triphasé sont arrivés ! Il est ainsi possible d'allier technologie DRV, compacité de groupe extérieur et unités résidentielles.

Dimensions HxLxP : 983 x 1050 x 330 mm

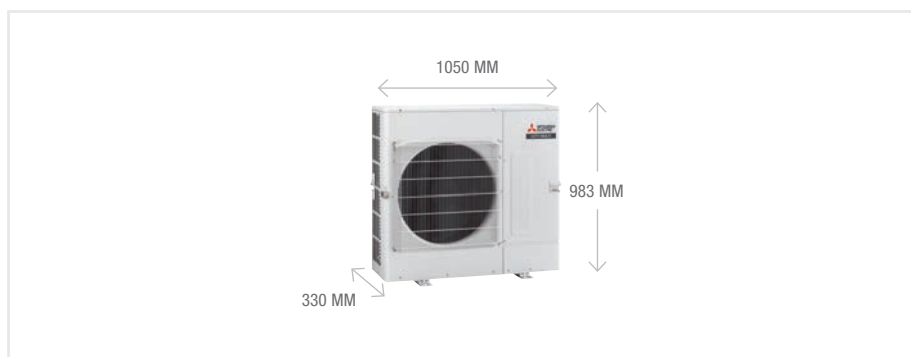



MULTI-SPLIT

## FLEXIBILITÉ MAXIMALE

Les unités série M, Mr. Slim et City Multi sont compatibles avec le DRV compact Mitsubishi Electric. Il est également possible de mixer les unités intérieures City Multi avec les unités résidentielles, et ce jusqu'à 11 unités ! Le groupe extérieur fait 330 mm d'épaisseur seulement, ce qui garantit un encombrement minimal.

## NOMBRE D'UNITÉS INTÉRIEURES CONNECTABLES

	SI 1 BOÎTIER DE RÉPARTITION		SI 2 BOÎTIERS DE RÉPARTITION	
	VIA BOÎTIER	UI CITY MULTI	VIA 2 BOÎTIERS	UI CITY MULTI
PUMY-P112VKM4/YKM4	Maxi 5	Maxi 5	Maxi 7 Maxi 8	Maxi 3 Maxi 2
PUMY-P125VKM4/YKM4	Maxi 5	Maxi 5	Maxi 8	Maxi 3
PUMY-P140VKM4/YKM4	Maxi 5	Maxi 5	Maxi 8	Maxi 3

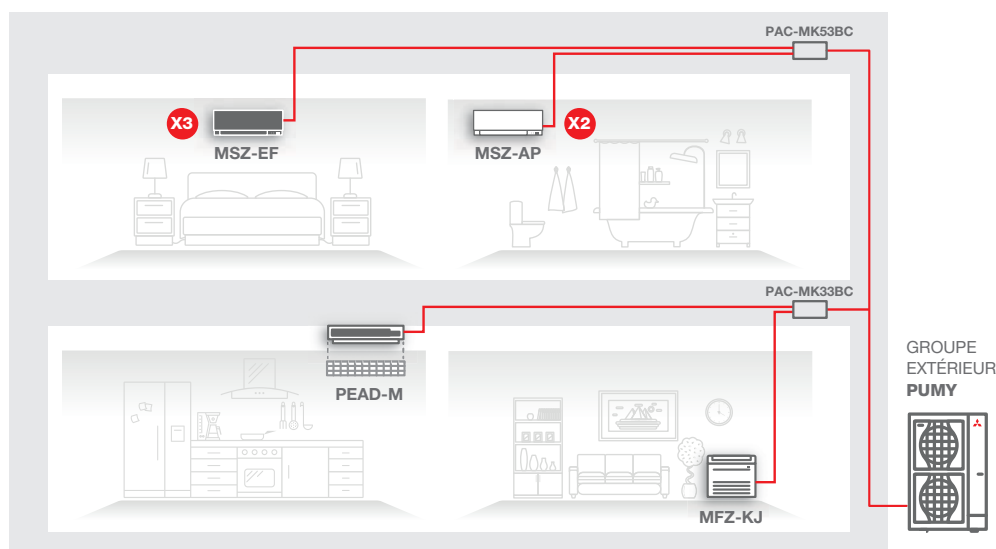

Exemple de montage adapté au résidentiel

# PUMY INVERTER

## PUMY-SP / MONO-VENTILATEUR



PRESSION STATIQUE  
30 PA DE SÉRIE

### TECHNOLOGIE INVERTER

- Chauffage garanti jusqu'à -20°C extérieur
- Consommation électrique maîtrisée
- Technologie DRV
- Encombrement minimal
- 30 Pa de pression statique disponible de série
- Jusqu'à 120 m de longueur totale de tube
- Technologie R410A



PUMY-SP 112/125/140 V(Y)KM



PAC MK33BC



PAC MK53BC

R410A	INVERTER	PUMY-SP112VKM/YKM	PUMY-SP125VKM/YKM	PUMY-SP140VKM/YKM
❄	Puissance frigorifique nominale (mini/maxi) kW	12.5	14.0	15.5
	Puissance absorbée totale nominale kW	3.10	3.84	4.70
	EER*	4.03	3.65	3.30
	Rendement saisonnier $\eta_{s,c}$	261.4 %	261.1 %	252.1 %
	Plage de fonctionnement (T°ext. sèche/sèche) °C	-5 / + 52	-5 / + 52	-5 / + 52
☀	Puissance calorifique nominale (mini/maxi) kW	14.0	16.0	18.0
	Puissance chaud à -7°C kW	nc	nc	nc
	Puissance absorbée totale nominale kW	3.17	3.90	4.02
	COP*	4.42	4.10	4.10
	Rendement saisonnier $\eta_{s,h}$	156.3 %	154.3 %	153.1 %
Plage de fonctionnement (T°ext. humide/sèche) °C	-20 / +15	-20 / +15	-20 / +15	

### CARACTERISTIQUES TECHNIQUES

Unités Int.	Indice total UI connectables (Série M et Mr Slim)	-	50 à 130 %	
	Taille UI connectables Série M et Mr Slim	-	P15 à P100	
	Nombre UI connectables Série M et Mr Slim	-	1 à 8	
Unités extérieures	Débit d'air en Froid GV m³/h	4800	4860	4860
	Pression acoustique à 1m en mode froid/silence dB(A)	54 / 32	56 / 53	56 / 54
	Puissance acoustique en mode froid dB(A)	72	73	74
Unités extérieures	Hauteur x Largeur x Profondeur mm	983 x 1050 x 330		
	Poids net Monophasé / Triphasé kg	93 / 94		
Frigorifique	Diamètre liquide flare pouce	3/8"		
	Diamètre gaz flare pouce	5/8"		
	Fluide / PRP (Pouvoir de Réchauffement Planétaire) - / -	R410A / 2088		
	Longueur préchargée/Précharge/Tonne équivalent CO <sub>2</sub> m/kg/t	0 / 3.5 / 7.03		
Elect	Alimentation électrique par unité extérieure V~50Hz	230V (1 P+N+T) / 400V (3 P+N+T)		
	Intensité maxi A	nc		

\* COP et EER calculés avec UE seules \*\* : SCOP et SEER mesurés avec des UE et UI selon EN14825 \*\*\* : mesurée en chambre anéchoïque

\*\*\*\* : si l'unité extérieure est installée plus haut que l'unité intérieure, le dénivelé est limité à 10 m - nc : non communiqué

### BOÎTIERS DE RACCORDEMENTS

CARACTÉRISTIQUES TECHNIQUES		PAC-MK33BC	PAC-MK53BC
Nombre d'unités intérieures connectables		Maxi 3	Maxi 5
Frigo	Diamètre liquide flare côté UI pouce	1/4" x 3	1/4" x 5
	Diamètre gaz flare côté UI pouce	3/8" x 3	3/8" x 4 + 1/2" x 1
	Diamètre liquide flare côté UE pouce	3/8"	3/8"
	Diamètre gaz flare côté UE pouce	5/8"	5/8"
Electricité	Alimentation électrique V-Hz	230V - 1 phase + N + T - 50 Hz	
	Câble alimentation unité intérieure mm²	4 x 2.5 mm² par unité intérieure	
	Câble liaison bus UE/boîtier de répartition mm²	bus 2 x 1.5 mm² blindé par tresse métallique	
	Intensité maxi A	6	
KIT	Dimensions Hauteur x Largeur x Profondeur mm	170 x 450 x 280	
	Poids kg	6.7	7.4
	Distance maxi boîtier de répartition / UI m	25	
Dans le cas de l'utilisation de 2 boîtiers de répartition		MSDD-50AR-E : raccords flare obligatoire	

# PUMY INVERTER

## PUMY-P / BI-VENTILATEUR

### TECHNOLOGIE INVERTER

- Chauffage garanti jusqu'à -20°C extérieur
- Consommation électrique maîtrisée
- Technologie DRV
- Très hautes performances
- Jusqu'à 300 m de longueur totale de tube
- Technologie R410A



PUMY-P 112/125/140 V(Y)KM4  
PUMY-P 200 YKM2



PAC MK33BC



PAC MK53BC

R410A INVERTER		PUMY-P 112VKM3/YKM4	PUMY-P 125VKM3/YKM4	PUMY-P 140VKM3/YKM4	PUMY-P 200YKM2			
❄️	Puissance frigorifique nominale (mini/maxi) kW	12.5	14.0	15.5	22.4			
	Puissance absorbée totale nominale kW	2.79	3.46	4.52	6.05			
	EER*	-	4.48	4.05	3.43	3.70		
	Rendement saisonnier $\eta_{s,c}$	-	<b>259.1 %</b>	<b>261.0 %</b>	<b>246.9 %</b>	<b>215.0 %</b>		
Plage de fonctionnement (T° ext. sèche/sèche) °C		+10 / +46		+10 / +46				
⚙️	Puissance calorifique nominale (mini/maxi) kW	14.0	16.0	18.0	25.0			
	Puissance calorifique nominale à -7°C kW	11.3	12.6	13.3	19.5			
	Puissance absorbée totale nominale kW	3.04	3.74	4.47	5.84			
	COP*	-	4.61	4.28	4.03	4.28		
	Rendement saisonnier $\eta_{s,h}$	-	<b>182.7 %</b>	<b>170.3 %</b>	<b>182.0 %</b>	<b>165.8 %</b>	<b>176.3 %</b>	<b>162.1 %</b>
Plage de fonctionnement (T° ext. humide/sèche) °C		-20 / +15		-20 / +15				

CARACTERISTIQUES TECHNIQUES					
Unités Int.	Indice total UI connectables (Série M et Mr Slim)	50 à 130 %			
	Taille UI connectables Série M et Mr Slim	P15 à P100			
	Nombre UI connectables Série M et Mr Slim	1 à 8			
Unités extérieures	Débit d'air en Froid GV m³/h	6600			8340
	Pression acoustique à 1m en mode froid/silence dB(A)	49 / 46	50 / 47	51 / 48	56 / 53
	Puissance acoustique en mode froid dB(A)	71	73	74	80
	Hauteur x Largeur x Profondeur mm	1338 x 1050 x 330			1338 x 1050 x 330
Frigorifique	Poids net Monophasé / Triphasé kg	123 / 125			138
	Diamètre liquide flare pouce	3/8"			3/8"
	Diamètre gaz flare pouce	5/8"			3/4"
	Fluide / PRP (Pouvoir de Réchauffement Planétaire) - / -	R410A / 2088			
Elect	Précharge / Tonne équivalent CO <sub>2</sub> kg / t	4.8 / 10.02			7.3 / 15.2
	Alimentation électrique par unité extérieure V~50Hz	230V (1 P+N+T) / 400V (3 P+N+T)			400V (3 P+N+T)
	Intensité maxi A	29.5 / 13.0			19.0

\* COP et EER calculés avec UE seules \*\* : SCOP et SEER mesurés avec des UE et UI selon EN14825 \*\*\* : mesurée en chambre anéchoïque

\*\*\*\* : si l'unité extérieure est installée plus haut que l'unité intérieure, le dénivelé est limité à 10 m

### BOÎTIERS DE RACCORDEMENTS

CARACTÉRISTIQUES TECHNIQUES		PAC-MK33BC	PAC-MK53BC
Nombre d'unités intérieures connectables		Maxi 3	Maxi 5
Frigo	Diamètre liquide flare côté UI pouce	1/4" x 3	1/4" x 5
	Diamètre gaz flare côté UI pouce	3/8" x 3	3/8" x 4 + 1/2" x 1
	Diamètre liquide flare côté UE pouce	3/8"	3/8"
	Diamètre gaz flare côté UE pouce	5/8"	5/8"
Electricité	Alimentation électrique V~Hz	230V - 1 phase + N + T - 50 Hz	
	Câble alimentation unité intérieure mm²	4 x 2.5 mm² par unité intérieure	
	Câble liaison bus UE/boîtier de répartition mm²	bus 2 x 1.5 mm² blindé par tresse métallique	
	Intensité maxi A	6	
KIT	Dimensions Hauteur x Largeur x Profondeur mm	170 x 450 x 280	
	Poids kg	6.7	7.4
	Distance maxi boîtier de répartition / UI m	25	
Dans le cas de l'utilisation de 2 boîtiers de répartition		MSDD-50AR-E : raccords flare obligatoire	



# MULTI-SPLIT

## UNITÉS INTÉRIEURES COMPATIBLES (SELON TABLEAU P 59)



R32 R410A

Mural Compact		MSZ-AP15VG	MSZ-AP20VG
Débit d'air en froid	Silence/PV/MV/GV/SGV m³/h	210/234/276/330/384	210/234/276/330/414
Pression acoustique en froid à 1 m	S/PV/MV/GV/SGV dB(A)	21/26/30/35/40	21/26/30/35/42
Hauteur x Largeur x Profondeur	mm	250 x 760 x 178	250 x 760 x 178
Intensité absorbée maxi *	A	0.17	0.20
Diamètre liquide / gaz	Pouce	1/4" flare / 3/8" flare	

NOUVEAU



R32 R410A

NOUVEAU  
DISPO JUILLET 2020

Mural Compact		MSZ-AP25VGK	MSZ-AP35VGK	MSZ-AP42VGK	MSZ-AP50VGK
Débit d'air en froid	Silence/PV/MV/GV/SGV m³/h	294/354/426/522/684	294/354/426/522/684	324/390/462/558/684	360/432/504/600/756
Pression acoustique en froid à 1 m	S/PV/MV/GV/SGV dB(A)	19/24/30/36/42	19/24/30/36/42	21/29/34/38/42	28/33/36/40/44
Hauteur x Largeur x Profondeur	mm	299 x 798 x 219	299 x 798 x 219	299 x 798 x 219	299 x 798 x 219
Intensité absorbée maxi *	A	0.30			
Diamètre liquide / gaz	Pouce	1/4" flare / 3/8" flare			

NOUVEAU



R32 R410A

NOUVEAU  
DISPO JUILLET 2020

Mural Design		MSZ-EF18VGK	MSZ-EF25VGK	MSZ-EF35VGK	MSZ-EF42VGK	MSZ-EF50VGK
Débit d'air en froid	Silence/PV/MV/GV/SGV m³/h	240/276/378/498/630	240/276/378/498/630	240/276/378/498/630	348/396/462/534/618	348/408/474/558/660
Pression acoustique en froid à 1 m	S/PV/MV/GV/SGV dB(A)	21/23/29/36/42	21/23/29/36/42	21/24/29/36/42	28/31/35/39/43	30/33/36/40/43
Hauteur x Largeur x Profondeur	mm	299 x 895 x 195	299 x 895 x 195	299 x 895 x 195	299 x 895 x 195	299 x 895 x 195
Intensité absorbée maxi *	A	0.30			0.40	
Diamètre liquide / gaz	Pouce	1/4" flare / 3/8" flare				

Unité intérieure W = Blanc pur ; B = Noir ; S = Argent

NOUVEAU



R32 R410A

NOUVEAU  
DISPO AVRIL 2020

NOUVEAU  
DISPO AVRIL 2020

Mural Design De Luxe		MSZ-LN18VG2	MSZ-LN25VG2	MSZ-LN35VG2	MSZ-LN50VG2
Débit d'air en froid	Silence/PV/MV/GV/SGV m³/h	282/354/426/552/744	282/354/426/552/744	282/354/426/552/780	342/456/534/636/834
Pression acoustique en froid à 1 m	S/PV/MV/GV/SGV dB(A)	19/23/29/36/42	19/23/29/36/42	19/24/29/36/43	27/31/35/39/46
Hauteur x Largeur x Profondeur	mm	307 x 890 x 233	307 x 890 x 233	307 x 890 x 233	307 x 890 x 233
Intensité absorbée maxi *	A	-	0.30		0.40
Diamètre liquide / gaz	Pouce	1/4" flare / 3/8" flare			

Unité intérieure W = Blanc pur ; V = Blanc perle ; B = Noir Onix ; R = Rouge rubis

\* : condition impérative : la somme des intensités absorbées maxi des unités intérieures raccordées ne doit pas être supérieure à 3A.

# MULTI-SPLIT

## UNITÉS INTÉRIEURES COMPATIBLES (SELON TABLEAU P 59)



R32



R410A

Mural Grandes pièces		MSZ-AP60VG	MSZ-GF60VE2	MSZ-GF71VE2
Débit d'air en froid	Silence/PV/MV/GV/SGV m³/h	564/660/792/960/1134	588/678/804/936/1098	582/690/798/924/1068
Pression acoustique en froid à 1 m	S/PV/MV/GV/SGV dB(A)	29/37/41/45/48	29/37/41/45/49	30/37/41/45/49
Hauteur x Largeur x Profondeur	mm	325 x 1100 x 257	325 x 1100 x 238	325 x 1100 x 238
Intensité absorbée maxi *	A		0.50	
Diamètre liquide / gaz	Pouce	1/4" flare / 1/2" flare	1/4" flare / 5/8" flare	3/8" flare / 5/8" flare



R32

Console De Luxe		MFZ-KT25VG	MFZ-KT35VG	MFZ-KT50VG
Débit d'air en froid	Silence/PV/MV/GV/SGV m³/h	234/288/390/468/534	234/288/390/468/534	336/402/516/624/738
Pression acoustique en froid à 1 m	S/PV/MV/GV/SGV dB(A)	21/24/31/37/41	21/24/31/37/41	28/32/37/42/48
Hauteur x Largeur x Profondeur	mm	600 x 750 x 215 (145)	600 x 750 x 215 (145)	600 x 750 x 215 (145)
Intensité absorbée maxi *	A	0.20		45.00
Diamètre liquide / gaz	Pouce	1/4" flare / 3/8" flare		1/4" flare / 1/2" flare



R410A

Console De Luxe R410A		MFZ-KJ25VE2	MFZ-KJ35VE2	MFZ-KJ50VE2
Débit d'air en froid	Silence/PV/MV/GV/SGV m³/h	234/294/354/426/492	234/294/354/426/492	336/402/480/558/636
Pression acoustique en froid à 1 m	S/PV/MV/GV/SGV dB(A)	20/25/30/35/39	20/25/30/35/39	27/31/35/39/44
Hauteur x Largeur x Profondeur	mm	600 x 750 x 215 (145)	600 x 750 x 215 (145)	600 x 750 x 215 (145)
Intensité absorbée maxi *	A	0.17		0.34
Diamètre liquide / gaz	Pouce	1/4" flare / 3/8" flare		1/4" flare / 1/2" flare

\* : condition impérative : la somme des intensités absorbées maxi des unités intérieures raccordées ne doit pas être supérieure à 3A.

# MULTI-SPLIT

## UNITÉS INTÉRIEURES COMPATIBLES (SELON TABLEAU P 59)

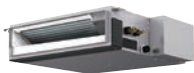

R32

R410A

GAINABLE COMPACT		SEZ-M25DA	SEZ-M35DA	SEZ-M50DA
Débit d'air en froid	-/PV/MV/GV/- m³/h	-/360/420/540/-	-/420/540/660/-	-/600/780/900/-
Pression acoustique en froid à 1,5 m	-/PV/MV/GV/- dB(A)	-/22/25/29/-	-/23/28/33/-	-/29/33/36/-
Hauteur x Largeur x Profondeur	mm	200 x 790 x 700		
Intensité absorbée maxi *	A	0.4	0.5	0.7
Diamètre liquide / gaz	Pouce	1/4 - 3/8		1/4 - 1/2



R32

R410A

GAINABLE FLEXIBLE		PEAD-M50JA	PEAD-M60JA	PEAD-M71JA
Débit d'air en froid	-/PV/MV/GV/- m³/h	-/720/870/1020/-	-/870/1080/1260/-	-/1050/1260/1500/-
Pression acoustique en froid à 1,5 m	-/PV/MV/GV/- dB(A)	-/26/31/35/-	-/25/29/33/-	-/26/30/34/-
Hauteur x Largeur x Profondeur	mm	250 x 900 x 732		
Intensité absorbée maxi *	A	1.39	1.62	1.97
Diamètre liquide / gaz	Pouce	1/4 - 1/2	1/4 - 5/8	3/8 - 5/8



R32

R410A

Cassette 1 voie		MLZ-KP25VF	MLZ-KP35VF	MLZ-KP50VF
Débit d'air en froid	Silence/PV/MV/GV/- m³/h	360/432/480/528/-	360/438/504/564/-	360/498/588/684/-
Pression acoustique en froid à 1,5 m	Silence/PV/MV/GV/- dB(A)	27/31/34/38/-	27/32/36/40/-	29/36/41/47/-
Hauteur x Largeur x Profondeur	mm	190 x 1102 x 360	190 x 1102 x 360	190 x 1102 x 360
Intensité absorbée maxi *	A	-		
Diamètre liquide / gaz	Pouce	1/4" flare / 3/8" flare		1/4" flare / 1/2" flare
Référence façade	-	MLP-444W		

\* : condition impérative : la somme des intensités absorbées maxi des unités intérieures raccordées ne doit pas être supérieure à 3A.

# MULTI-SPLIT

## UNITÉS INTÉRIEURES COMPATIBLES (SELON TABLEAU P 59)



R32

R410A

CASSETTE 4 VOIES 600X600		SLZ-M15FA	SLZ-M25FA	SLZ-M35FA	SLZ-M50FA
Débit d'air en froid	-/PV/MV/GV/- m <sup>3</sup> /h	-/360/390/420/-	-/390/450/510/-	-/390/480/570/-	-/420/540/690/-
Pression acoustique en froid à 1,5 m	-/PV/MV/GV/- dB(A)	-/24/26/28/-	-/25/28/31/-	-/25/30/34/-	-/27/34/39/-
Hauteur x Largeur x Profondeur	mm	245 x 570 x 570			
Intensité absorbée maxi *	A	0.17	0.2	0.24	0.32
Diamètre liquide / gaz	Pouce	1/4 - 3/8		1/4 - 1/2	



R32

R410A

CASSETTE 4 VOIES 900X900		PLA-M50EA	PLA-M60EA	PLA-M71EA
Débit d'air en froid	PV/MV/GV/SGV m <sup>3</sup> /h	720/840/960/1080	720/840/960/1080	1020/1140/1260/1380
Pression acoustique en froid à 1,5 m	PV/MV/GV/SGV dB(A)	27/29/31/32	27/29/31/32	28/30/33/36
Hauteur x Largeur x Profondeur	mm	258 x 840 x 840		
Intensité absorbée maxi *	A	0.22	0.22	0.34
Diamètre liquide / gaz	Pouce	1/4 - 1/2	1/4 - 5/8	3/8 - 5/8



R32

R410A

PLAFONNIER		PCA-M50KA	PCA-M60KA	PCA-M71KA
Débit d'air en froid	-/PV/MV/GV/SGV m <sup>3</sup> /h	-/600/660/780/900	-/900/960/1020/1140	-/960/1020/1080/1200
Pression acoustique en froid à 1 m	-/PV/MV/GV/SGV dB(A)	-/32/34/37/40	-/33/35/37/40	-/35/37/39/41
Hauteur x Largeur x Profondeur	mm	230 x 960 x 680	230 x 1280 x 680	230 x 1280 x 680
Intensité absorbée maxi *	A	0.37	0.39	0.42
Diamètre liquide / gaz	Pouce	1/4 - 1/2	1/4 - 5/8	3/8 - 5/8

\* : condition impérative : la somme des intensités absorbées maxi des unités intérieures raccordées ne doit pas être supérieure à 3A.

A modern dining room with a long wooden table, several white chairs with light-colored wooden legs, and a large white pendant light hanging from the ceiling. The room has a minimalist aesthetic with white walls and a light-colored floor. A red graphic overlay is present on the left side of the image, containing text.

# GAINABLE RÉSIDENTIEL

Du gainable compact inverter petite puissance (à partir de 2,5 kW) au gainable «flexible» de 14 kW, la gamme de gainable R32 permet de répondre à la plupart des besoins résidentiels.

En nouveauté cette année, vous pourrez retrouver le MELZONE, concept unique sur le marché qui regroupe le chauffage, le rafraîchissement et la ventilation pour les maisons neuves.



GARANTIE 3 ANS  
PIÈCES



GARANTIE 5 ANS  
COMPRESSEURS

## GAINABLE RÉSIDENTIEL

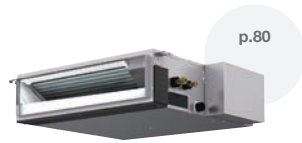

SEZ-M DA

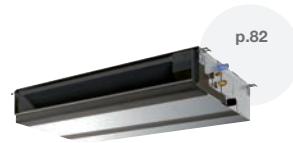

PEAD-M JA

### GAMME RÉSIDENTIELLE

Taille des unités intérieures		25	35	50	60	71	100	125	140	200	250
Puissance frigorifique nominale (kW)		2,5	3,5	5,0	6,0	7,1	10,0	12,5	14,0	19,0	22,0
Puissance calorifique nominale (kW)		3,0	4,0	5,8	7,0	8,1	11,0	14,0	16,0	22,4	27,0
<b>SEZ-M DA</b> COMPACT	p.80	Ⓢ	Ⓢ	Ⓢ							
<b>PEAD-M JA</b> APPLICATIONS RÉSIDENTIELLES	p.82		Ⓢ	Ⓢ	Ⓢ	Ⓢ	Ⓢ	Ⓢ	Ⓢ		
<b>PLÉNUM MULTIZONE</b> ACCESSOIRE POUR GAINABLE PEAD	p.86		●	●	●	●	●	●			
<b>MELZONE</b> LA SOLUTION TOUT COMPRIS (VMC+CHAUFFAGE+CLIMATISATION)	p.88		Ⓢ	Ⓢ	Ⓢ	Ⓢ	Ⓢ	Ⓢ			
<b>ECODAN SMART</b> CHAUFFAGE / RAFFRAÎCHISSEMENT / ECS	p.92					Ⓢ					

- R32** Ⓢ MONO-SPLIT INVERTER ○ MULTI-SPLIT  
**R410A** Ⓢ ECODAN SMART ○ MULTI-SPLIT  
 ● KIT PLÉNUM MULTIZONES



R410A

RETROUVEZ NOTRE GAMME  
DE GAINABLES R410A  
P.98 AU CHAPITRE GAINABLE TERTIAIRE

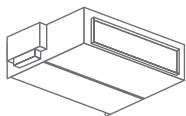

## GAINABLE COMPARATIF DE GAMME

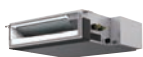

MODÈLES	SEZ-M	PEAD-M-JA
	R32 R410A	R32 R410A
POURQUOI CHOISIR CE PRODUIT ?	<ul style="list-style-type: none"> <li>• 1 seule pièce à traiter (50 m<sup>2</sup> maximum)</li> <li>• À intégration avec un système Multi-split</li> </ul>	<ul style="list-style-type: none"> <li>• 1 seule pièce à traiter de grand volume (de 50 à 120 m<sup>2</sup>)</li> <li>• Un appartement ou une maison complète</li> </ul>
LARGEUR DE GAMME	★★ de 2,5 à 5 kW	★★★★ de 3,5 à 14 kW
PRESSION DISPONIBLE (PA)	★★ jusqu'à 50 Pa	★★★★ jusqu'à 150 Pa
COMPACTITÉ	★★★★ 200 mm	★★ 250 mm
POMPE DE RELEVAGE DES CONDENSATS	★ Option	★★★★ Série
DÉBIT D'AIR	★★ jusqu'à 900 m <sup>3</sup> /h	★★★ jusqu'à 2760 m <sup>3</sup> /h
CONFORT ACOUSTIQUE	★★★★ (22 dBA en PV)	★★★ (23 dBA en PV)
SOLUTION MULTI-ZONE AIRZONE	-	●
DOMOTIQUE	ALEXA Via MELCLOUD	ALEXA Via MELCLOUD
MELCloud™	●	●
PROGRAMMATION HEBDOMADAIRE	● Via PAR-40 ou PAR-CT01	● Via PAR-40 ou PAR-CT01

### [O] FOCUS

#### ISOLATION SPÉCIFIQUE POUR RÉGLEMENTATION SÉCURITÉ INCENDIE

Réglementation sécurité incendie dans les ERP (Arrêté du 25 juin 1980 modifié)



ISOLANT M0/M1  
SUR DEMANDE

- ❖ L'article CH32 impose un dispositif de protection thermique sur les moteurs des ventilateurs s'ils sont placés dans le circuit d'air.
- ❖ L'article CH36 impose d'utiliser des matériaux d'isolation thermique et acoustique de catégorie M0 pour l'isolation intérieure des caissons de traitement d'air et de catégorie M1 pour l'isolation extérieure. Une atténuation à cette disposition, isolant M1 intérieur et extérieur, est prévue seulement pour les centrales d'air desservant un seul local de moins de 300 m<sup>2</sup>.

Afin de répondre à cette imposition, sont disponibles sur demande des unités gainables équipées d'isolant M0 intérieur et M1 extérieur.

# POINTS FORTS DE LA GAMME

## FONCTIONNEMENT ULTRA-SILENCIEUX

### PEAD-M

Les climatiseurs Mitsubishi Electric ont toujours été parmi les plus silencieux du marché, les modèles SEZ atteignent même un niveau sonore inégalé avec seulement 22 dBA !

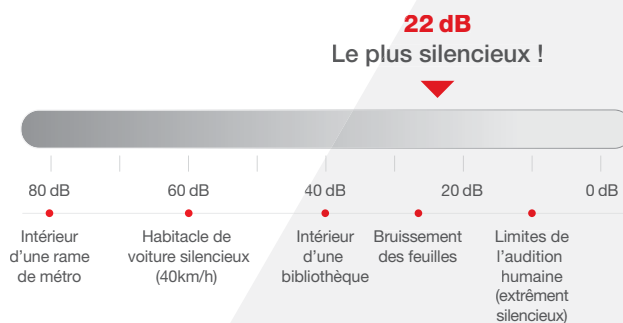

## VOLUME D'AIR VARIABLE (VAV)

### PEAD-M

Grâce à la fonctionnalité VAV, un seul gainable PEAD peut alimenter indépendamment plusieurs pièces au travers d'un réseau de gaines. Le débit d'air fourni s'ajuste alors automatiquement en fonction des besoins de chaque pièce.

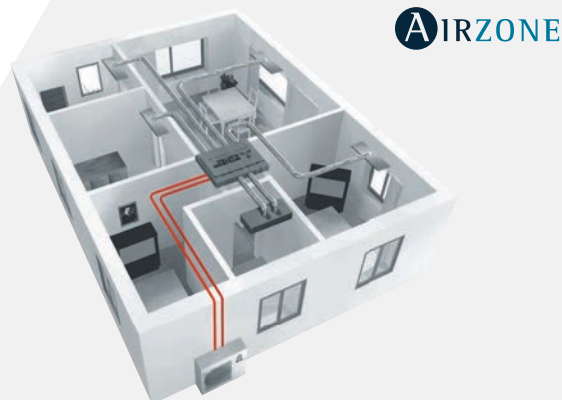

## POMPE DE RELEVAGE DES CONDENSATS DE SÉRIE

### PEAD-M

La hauteur de relevage de 550 mm permet une grande flexibilité lors de l'installation dans le choix du positionnement de l'unité.

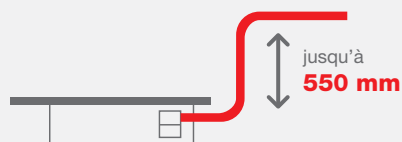

Évacuation possible au dessus de l'unité



# GAINABLE COMPACT SEZ-M

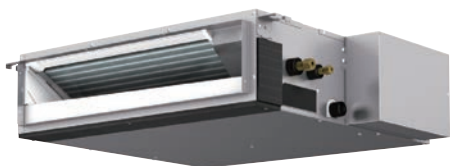

## POUR LES ESPACES COMPACTS

- Idéal pour faux-plafonds exigus : 200 mm de hauteur seulement
- Pression statique disponible jusqu'à 50 Pa
- 4 paliers de réglages : 5/15/35/50 Pa
- Pompe de relevage des condensats en option
- Installation facile



CLASSE ÉNERGÉTIQUE<sup>(1)</sup>



SCOP JUSQU'À 4,1



MODE CHAUD -10/+24°C<sup>(1)</sup>



MODE FROID -15/+46°C<sup>(1)</sup>



À PARTIR DE 22dB(A)



WI-FI COMPATIBLE



COMPATIBLE ALEXA



## TÉLÉCOMMANDES EN OPTION



### FILAIRE PAR-40 MAA

- Fonctions de base
- Programmation hebdomadaire
- Secours rotation
- Codes erreur
- Réduit de nuit
- Double point de consigne



### TACTILE BLUETOOTH PAR-CT01

(Existe en noir)

- Fonctions de base
- Programmation hebdomadaire
- Codes erreur
- Réduit de nuit
- Double point de consigne



### FILAIRE PAC-YT52

- Fonctions de base
- Codes erreurs
- Double point de consigne



### INFRAROUGE + RÉCEPTEUR PAC-SL97A-E / PAR-SA9CA-E

- Fonctions de base

## ACCESSOIRES

UNITÉS INTÉRIEURES	Interface Wi-Fi	Interface contrôle à distance*	Sonde déportée	Interface commande groupée pour SUZ/MXZ	Pompe de relevage condensats	Interface M-NET	Connecteur 3 fils
	MAC-567IF-E	PAC-SF40RM-E	PAC-SE41TS-E	MAC-397IF-E	PAC-KE07DM-E	MAC-334IF	PAC-SE55RA-E
SEZ-M25/35/50DA	●	●	●	●	●	●	●
Fonctions	Accès à distance via l'application MELCLOUD	ON-OFF, état de l'unité intérieure, état des défauts via des contacts sec	Déport de sonde de l'unité	Interface M-NET Pilotage et Monitoring : Piloter ON/OFF, Piloter une consigne et vérifier l'état de l'unité intérieure	Evacuation d'eau jusqu'à 550 mm	Interface M-NET Pilotage et Monitoring : Piloter ON/OFF et vérifier l'état de l'unité intérieure	Pilotage de l'unité ON/OFF (via contact sec) ou Pilotage du Groupe Ext. Bridage puissance, Mode silence
UNITÉS EXTÉRIEURES	Défecteurs d'air	Guide de protection d'air	Bouchons de condensat	Bac d'évacuation des condensats	Interface M-NET	Boîtier de maintenance	
SUZ-M25/35VA6	MAC-889SG	-	-	-	-	-	
SUZ-M50VA6	MAC-886SG-E	-	-	-	-	-	

\* Non compatible si utilisation de la télécommande infrarouge PAR-SL97A-E

(1) Selon modèles

# GAINABLE COMPACT INVERTER

## SEZ-M

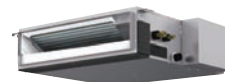

Certifications actualisées sur [www.eurovent-certification.com](http://www.eurovent-certification.com)

**INVERTER**

**ESSENTIEL**

p.81

### L'ESSENTIEL DE L'INVERTER DANS UN GROUPE COMPACT MONO-VENTILATEUR



SUZ-M 25/35 VA



SUZ-M 50 VA

<b>R32</b>		<b>INVERTER</b>		<b>SEZ-M25DA</b> SUZ-M25VA	<b>SEZ-M35DA</b> SUZ-M35VA	<b>SEZ-M50DA</b> SUZ-M50VA
❄️	Puissance frigorifique nominale (mini/maxi)	kW		2.5 (1.4 / 3.2)	3.5 (0.7 / 3.9)	5.0 (1.1 / 5.6)
	Puissance absorbée totale nominale	kW		0.710	1.000	1.540
	EER / Classe énergétique	-		3.52 / A	3.50 / A	3.25 / A
	SEER / Classe énergétique saisonnière	-		5.30 <b>A</b>	5.90 <b>A+</b>	6.00 <b>A+</b>
	Plage de fonctionnement (T°ext. sèche/sèche)	°C		-10 / +46	-10 / +46	-15 / +46
⚙️	Puissance calorifique nominale (mini/maxi)	kW		2.9 (1.3 / 4.2)	4.2 (1.1 / 5.0)	6.0 (1.5 / 7.2)
	Puissance calorifique nominale à -7°C	kW		2.0	2.3	3.8
	Puissance absorbée totale nominale	kW		0.800	1.070	1.610
	COP / Classe énergétique	-		3.62 / A	3.93 / A	3.73 / A
	SCOP / Classe énergétique saisonnière	-		3.80 <b>A</b>	4.10 <b>A+</b>	4.00 <b>A+</b>
	Plage de fonctionnement (T°ext. humide/sèche)	°C		-10 / +24	-10 / +24	-10 / +24
<b>UNITÉS INTÉRIEURES</b>				<b>SEZ-M25DA</b>	<b>SEZ-M35DA</b>	<b>SEZ-M50DA</b>
	Débit d'air en froid	-/PV/MV/GV/-	m³/h	-/360/420/540/-	-/420/540/660/-	-/600/780/900/-
	Pression acoustique en froid à 1 m	-/PV/MV/GV/-	dB(A)	-/22/25/29/-	-/23/28/33/-	-/29/33/36/-
	Puissance acoustique en froid	SGV	dB(A)	50	53	57
	Pression statique disponible**		Pa	5/15/35/50	5/15/35/50	5/15/35/50
	Hauteur x Largeur x Profondeur		mm	200 x 790 x 700	200 x 990 x 700	200 x 990 x 700
	Poids net		kg	18.0	21.0	23.0
	Diamètre des condensats		mm	32	32	32
<b>UNITÉS EXTÉRIEURES</b>				<b>SUZ-M25VA</b>	<b>SUZ-M35VA</b>	<b>SUZ-M50VA</b>
	Débit d'air en froid	GV	m³/h	2178	2058	2748
	Pression acoustique en froid à 1 m	GV	dB(A)	45	48	48
	Puissance acoustique en froid	GV	dB(A)	58	62	65
	Hauteur x Largeur x Profondeur		mm	550 x 800 x 285	550 x 800 x 285	714 x 800 x 285
	Poids net		kg	30	35	41
<b>DONNÉES FRIGORIFIQUES</b>						
	Diamètre liquide	pouce		1/4" flare	1/4" flare	1/4" flare
	Diamètre gaz	pouce		3/8" flare	3/8" flare	1/2" flare
	Longueur maxi / Dénivelé maxi	m		20 / 12	20 / 12	30 / 30
	Fluide / PRP (Pouvoir de Réchauffement Planétaire)	- / -			R32 / 675	
	Lg préchargée / Précharge / Tonne équivalent CO <sub>2</sub>	m / kg / t		7 / 0.65 / 0.44	7 / 0.90 / 0.61	7 / 1.20 / 0.81
<b>DONNÉES ÉLECTRIQUES</b>						
	Alimentation électrique par unité extérieure	V~50Hz		230V (1P+N+T)	230V (1P+N+T)	230V (1P+N+T)
	Câble unité extérieure	mm²		3 x 2.5 mm²	3 x 2.5 mm²	3 x 2.5 mm²
	Câble liaison intérieure - extérieure	mm²		4 x 1.5 mm²	4 x 1.5 mm²	4 x 1.5 mm²
	Protection électrique	A		10	10	16

\* : mesurée en chambre anéchoïque \*\* : réglage usine 50Pa - Pression réglable avec télécommande - nc : non communiqué

Nous consulter pour les Etablissements Recevant du Public

# GAINABLE PEAD-M



## FLEXIBILITÉ TOTALE

- ▀ De 3,5 à 14 kW en 3 technologies
- ▀ Forte pression statique disponible jusqu'à 150 Pa
- ▀ 5 paliers de réglages : 35/50/70/100/150 Pa
- ▀ Idéal pour faux-plafonds exigus : 250 mm de hauteur seulement
- ▀ Pompe de relevage des condensats de série
- ▀ Installation facile
- ▀ Unités intérieures compatibles R410A / R32

CLASSE ÉNERGÉTIQUE <sup>(1)</sup> A++ / A+	SCOP JUSQU'À 4,20	MODE CHAUD -15/+24°C <sup>(2)</sup>	MODE FROID -15/+46°C <sup>(2)</sup>	À PARTIR DE 23dB(A)	ISOLANT M0/M1 SUR DEMANDE	WI-FI COMPATIBLE	COMPATIBLE ALEXA	Advanced Technology <b>Remplace</b> R22 / R410A Compatible de climatisation, pas de rétrocompatibilité

## TÉLÉCOMMANDES EN OPTION



### FILAIRE PAR-40 MAA

- ▀ Fonctions de base
- ▀ Programmation hebdomadaire
- ▀ Secours rotation
- ▀ Codes erreur
- ▀ Réduit de nuit
- ▀ Double point de consigne



### TACTILE BLUETOOTH PAR-CT01 (Existe en noir)

- ▀ Fonctions de base
- ▀ Programmation hebdomadaire
- ▀ Codes erreur
- ▀ Réduit de nuit
- ▀ Double point de consigne



### FILAIRE PAC-YT52

- ▀ Fonctions de base
- ▀ Codes erreurs
- ▀ Double point de consigne



### INFRAROUGE + RÉCEPTEUR PAC-SL97A-E / PAR-SA9CA-E

- ▀ Fonctions de base

## ACCESSOIRES

UNITÉS INTÉRIEURES	Interface Wi-Fi	Interface contrôle à distance*	Sonde déportée	Interface commande groupée pour SUZ/MXZ	Interface M-NET	Connecteur 3 fils
	MAC-567IF-E	PAC-SF40RM-E	PAC-SE41TS-E	MAC-397IF-E	MAC-334IF	PAC-SE55RA-E
PEAD-M 35 à 140 JA	●	●	●	●	●	●
Fonctions	Accès à distance via l'application MELCLOUD	ON-OFF, état de l'unité intérieure, état des défauts via des contacts sec	Déport de sonde de l'unité	Interface M-NET Pilotage et Monitoring : Piloter ON/OFF, Piloter une consigne et vérifier l'état de l'unité intérieure	Interface M-NET Pilotage et Monitoring : Piloter ON/OFF et vérifier l'état de l'unité intérieure	Pilotage de l'unité ON/OFF (via contact sec) ou Pilotage du Groupe Ext. Bridage puissance, Mode silence
UNITÉS EXTÉRIEURES	Défecteurs d'air	Guide de protection d'air	Bouchons de condensat	Bac d'évacuation des condensats	Interface M-NET	Boîtier de maintenance
SUZ-KA/M50/60/71 VA6	●	-	-	-	-	-
PUZ-M100/125/140VKA/YKA	●	●	●	●	●	●

Toutes les références détaillées sont disponibles au chapitre Accessoires.

\*Non compatible si utilisation de la télécommande infrarouge PAR-SL97A-E - \*\* : 2 composants sont requis pour les groupes bi-ventilateurs

(1) Classe énergétique froid / chaud PEAD-M 71JA avec PUZ-ZRP 71 (2) Selon modèles



Certifications actualisées sur [www.eurovent-certification.com](http://www.eurovent-certification.com)

## INVERTER

### ESSENTIEL

p.83

## L'ESSENTIEL DE L'INVERTER DANS UN GROUPE COMPACT MONO-VENTILATEUR



SUZ-M 35/50 VA



SUZ-M 60/71 VA

R32	INVERTER	PEAD-M35JA	PEAD-M50JA	PEAD-M60JA	PEAD-M71JA
		SUZ-M35VA	SUZ-M50VA	SUZ-M60VA	SUZ-M71VA
❄️	Puissance frigorifique nominale (mini/maxi) kW	3.6 (0.8 / 3.9)	5.0 (1.7 / 5.6)	6.1 (1.6 / 6.3)	7.1 (2.2 / 8.1)
	Puissance absorbée totale nominale kW	0.920	1.350	1.690	2.020
	EER / Classe énergétique	- 3.91 / A	- 3.70 / A	- 3.61 / A	- 3.51 / A
	SEER / Classe énergétique saisonnière	- 5.80 <b>A+</b>	- 6.10 <b>A++</b>	- 6.00 <b>A+</b>	- 5.80 <b>A+</b>
	Plage de fonctionnement (T°ext. sèche/sèche) °C	-10 / +46	-15 / +46	-15 / +46	-15 / +46
⚙️	Puissance calorifique nominale (mini/maxi) kW	4.1 (1.1 / 5.0)	6.0 (1.5 / 7.2)	7.0 (1.6 / 8.0)	8.0 (2.0 / 10.2)
	Puissance calorifique nominale à -7°C kW	2.3	3.8	4.1	5.2
	Puissance absorbée totale nominale kW	1.020	1.460	1.840	2.150
	COP / Classe énergétique	- 4.02 / A	- 4.11 / A	- 3.80 / A	- 3.72 / A
	SCOP / Classe énergétique saisonnière	- 3.90 <b>A</b>	- 4.20 <b>A+</b>	- 4.00 <b>A+</b>	- 3.90 <b>A</b>
Plage de fonctionnement (T°ext. humide/sèche) °C	-10 / +24	-10 / +24	-10 / +24	-10 / +24	
UNITÉS INTÉRIEURES		PEAD-M35JA	PEAD-M50JA	PEAD-M60JA	PEAD-M71JA
Débit d'air en froid	-/PV/MV/GV/- m³/h	-/600/720/840/-	-/720/870/1020/-	-/870/1080/1260/-	-/1050/1260/1500/-
Pression acoustique en froid à 1 m	-/PV/MV/GV/- dB(A)	-/23/27/30/-	-/26/31/35/-	-/25/29/33/-	-/26/30/34/-
Puissance acoustique en froid	SGV dB(A)	54	59	55	58
Pression statique disponible**	Pa	35/50/70/100/150	35/50/70/100/150	35/50/70/100/150	35/50/70/100/150
Hauteur x Largeur x Profondeur	mm	250 x 900 x 732	250 x 900 x 732	250 x 1100 x 732	250 x 1100 x 732
Poids net	kg	26.0	27.0	30.0	30.0
Diamètre des condensats	mm	32	32	32	32
UNITÉS EXTÉRIEURES		SUZ-M35VA	SUZ-M50VA	SUZ-M60VA	SUZ-M71VA
Débit d'air en froid	GV m³/h	2058	2748	3006	3006
Pression acoustique en froid à 1 m	GV dB(A)	48	48	49	49
Puissance acoustique en froid	GV dB(A)	62	65	65	66
Hauteur x Largeur x Profondeur	mm	550 x 800 x 285	714 x 800 x 285	880 x 840 x 330	880 x 840 x 330
Poids net	kg	35	41	54	55
DONNÉES FRIGORIFIQUES					
Diamètre liquide	pouce	1/4" flare	1/4" flare	1/4" flare	3/8" flare
Diamètre gaz	pouce	3/8" flare	1/2" flare	5/8" flare	5/8" flare
Longueur maxi / Dénivelé maxi	m	20 / 12	30 / 30	30 / 30	30 / 30
Fluide / PRP (Pouvoir de Réchauffement Planétaire)	- / -	R32 / 675			
Lg préchargée / Précharge / Tonne équivalent CO <sub>2</sub>	m / kg / t	7 / 0.90 / 0.61	7 / 1.20 / 0.81	7 / 1.25 / 0.84	7 / 1.45 / 0.98
DONNÉES ÉLECTRIQUES					
Alimentation électrique par unité extérieure	V~50Hz	230V (1P+N+T)	230V (1P+N+T)	230V (1P+N+T)	230V (1P+N+T)
Câble unité extérieure	mm²	3 x 2.5 mm²	3 x 2.5 mm²	3 x 2.5 mm²	3 x 4 mm²
Câble liaison intérieure - extérieure	mm²	4 x 1.5 mm²	4 x 1.5 mm²	4 x 1.5 mm²	4 x 1.5 mm²
Protection électrique	A	10	16	16	16

\* : mesurée en chambre anéchoïque \*\* : réglage usine 50Pa - Pression réglable avec télécommande



Certifications actualisées sur [www.eurovent-certification.com](http://www.eurovent-certification.com)

**INVERTER**

**ESSENTIEL**

p.84



PUZ-M 100/125/140 VKA/YKA

### L'ESSENTIEL DE L'INVERTER DANS UN GROUPE COMPACT MONO-VENTILATEUR

R32	INVERTER	PEAD-M100JA		PEAD-M125JA		PEAD-M140JA	
		PUZ-M100VKA	PUZ-M100YKA	PUZ-M125VKA	PUZ-M125YKA	PUZ-M140VKA	PUZ-M140YKA
❄️	Puissance frigorifique nominale (mini/maxi)	9.5 (4.0 / 10.6)		12.1 (6.0 / 13.0)		13.4 (6.1 / 14.1)	
	Puissance absorbée totale nominale	2.870		4.010		4.760	
	EER / Classe énergétique	3.31 / A		3.02 / -		2.82 / -	
	SEER ou $\eta_{s,c}$ / Classe énergétique saisonnière	5.40 <b>A</b>		193.1 %		192.6 %	
	Plage de fonctionnement (T°ext. sèche/sèche)	-5 (-15)* / +46		-5 (-15)* / +46		-5 (-15)* / +46	
⚙️	Puissance calorifique nominale (mini/maxi)	11.2 (2.8 / 12.5)		13.5 (4.1 / 15.0)		15.0 (4.2 / 15.8)	
	Puissance calorifique nominale à -7°C (max)	7.0 (8)		8.5 (9.6)		9.4 (10.11)	
	Puissance absorbée totale nominale	2.940		3.730		4.150	
	COP / Classe énergétique	3.81 / A		3.62 / -		3.61 / -	
	SCOP ou $\eta_{s,h}$ / Classe énergétique saisonnière	4.00 <b>A*</b>		152.7 %		145.4 %	
	Plage de fonctionnement (T°ext. humide/sèche)	-15 / +21		-15 / +21		-15 / +21	
UNITÉS INTÉRIEURES		PEAD-M100JA		PEAD-M125JA		PEAD-M140JA	
Débit d'air en froid	-/PV/MV/GV/- m³/h	-/1440/1740/2040/-		-/1770/2130/2520/-		-/1920/2340/2760/-	
Pression acoustique en froid à 1 m	-/PV/MV/GV/- dB(A)	-/29/34/38/-		-/33/36/40/-		-/34/38/43/-	
Puissance acoustique en froid	SGV dB(A)	62		66		67	
Pression statique disponible**	Pa	35/50/70/100/150	35/50/70/100/150	35/50/70/100/150	35/50/70/100/150	35/50/70/100/150	35/50/70/100/150
Hauteur x Largeur x Profondeur	mm	250 x 1400 x 732		250 x 1400 x 732		250 x 1600 x 732	
Poids net	kg	39		40		44	
Diamètre des condensats	mm	32		32		32	
UNITÉS EXTÉRIEURES		PUZ-M100VKA	PUZ-M100YKA	PUZ-M125VKA	PUZ-M125YKA	PUZ-M140VKA	PUZ-M140YKA
Débit d'air en froid	GV m³/h	4740		5160		5160	
Pression acoustique en froid à 1 m	GV dB(A)	51		54		55	
Puissance acoustique en froid	GV dB(A)	70		72		73	
Hauteur x Largeur x Profondeur	mm	981 x 1050 x 330		981 x 1050 x 330		981 x 1050 x 330	
Poids net	kg	76	78	84	85	84	85
DONNÉES FRIGORIFIQUES							
Diamètre liquide	pouce	3/8" flare		3/8" flare		3/8" flare	
Diamètre gaz	pouce	5/8" flare		5/8" flare		5/8" flare	
Longueur maxi / Dénivelé maxi	m	55 / 30		65 / 30		65 / 30	
Fluide / PRP (Pouvoir de Réchauffement Planétaire)	- / -			R32 / 675			
Lg préchargée / Précharge / Tonne équivalent CO <sub>2</sub>	m / kg / t	30 / 3.10 / 2.09		30 / 3.60 / 2.43		30 / 3.60 / 2.43	
DONNÉES ÉLECTRIQUES							
Alimentation électrique par unité extérieure	V~50Hz	230V (1P+N+T)	400V (3P+N+T)	230V (1P+N+T)	400V (3P+N+T)	230V (1P+N+T)	400V (3P+N+T)
Câble unité extérieure	mm²	3 x 6 mm²	5 x 2.5 mm²	3 x 6 mm²	5 x 2.5 mm²	3 x 6 mm²	5 x 2.5 mm²
Câble liaison intérieure - extérieure	mm²	4 x 2.5 mm²		4 x 2.5 mm²		4 x 2.5 mm²	
Protection électrique	A	32	16	32	16	40	16

\* : mesurée en chambre anéchoïque \*\* : réglage usine 50Pa - Pression réglable avec télécommande



# MULTI ZONING

## ACCESSOIRES MULTIZONE POUR GAINABLE

AIRZONE

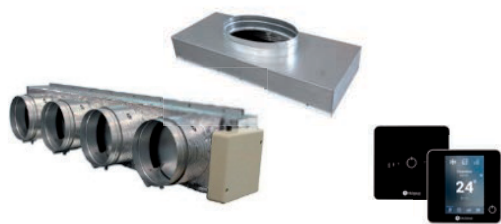

ACCESSOIRES MULTIZONE POUR GAINABLE

### LE SYSTÈME MULTIZONE AIRZONE

Le système multizone Airzone est un dispositif de régulation pièce par pièce. Il permet l'utilisation d'une unité gainable pour traiter plusieurs zones.

Ce kit comprend un plénum à registres motorisés, un plénum de reprise et des télécommandes pour chaque zone.

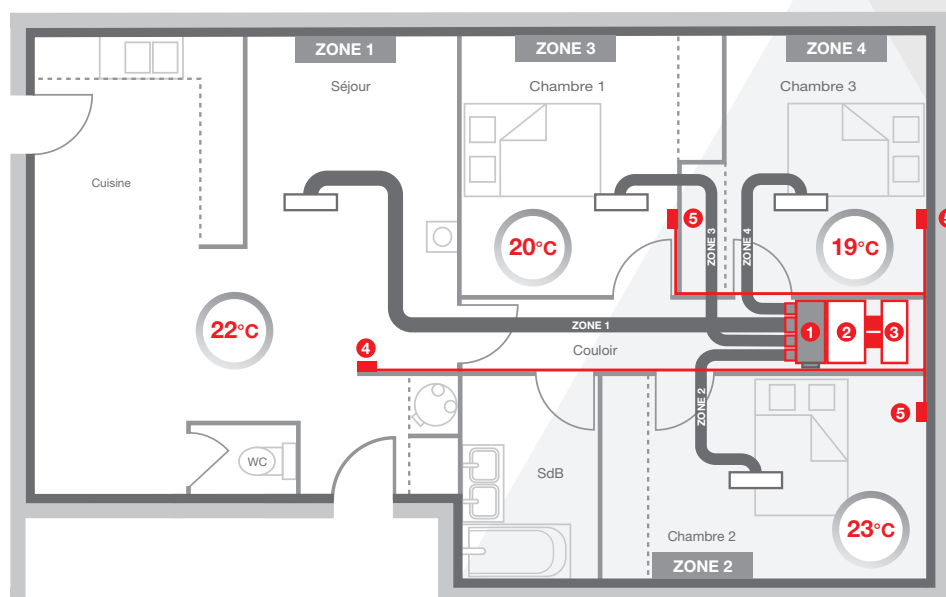

- 1 PLÉNUM À REGISTRES MOTORISÉS
- 2 GAINABLE
- 3 PLÉNUM DE REPRISE
- 4 TÉLÉCOMMANDE PRINCIPALE
- 5 TÉLÉCOMMANDES SIMPLIFIÉES

### INSTALLATION FACILE

En choisissant un kit multi-zone, vous choisissez de réduire l'investissement initial en matériel et main d'œuvre lors d'une installation de chauffage climatisation d'une maison.

### CONTRÔLE INDÉPENDANT PIÈCE PAR PIÈCE

Équipés de registres motorisés, les plénums Airzone s'adaptent directement sur les gainables standards Mitsubishi Electric.

Chaque zone est ainsi contrôlée individuellement avec une précision de  $\pm 0,5^{\circ}\text{C}$  ce qui permet de garantir confort et économies d'énergie.

# MULTI ZONING

## ACCESSOIRES MULTIZONE POUR GAINABLE



### TABLEAU DE COMPATIBILITÉS

MODÈLE COMPATIBLE	PUISSANCE FROID / CHAUD (kW)	TYPE DE MAISON			
		3 PIÈCES	4 PIÈCES	5 PIÈCES	6 PIÈCES
PEAD-M35 JA	3.6/4.1	PACK AS3	PACK AS4		
PEAD-M50 JA	4.9/5.9				
PEAD-M60 JA	5.7/7.0		PACK AM4	PACK AM5	
PEAD-M71 JA	7.1/8.0				
PEAD-M100 JA	9.4/11.2				
PEAD-M125 JA	12.1(12.3*)/13.5			PACK AL5	PACK AL6

### CONTENU DU KIT

	PLÉNUM À REGISTRES MOTORISÉS	PLÉNUM DE REPRISE	TÉLÉCOMMANDE PRINCIPALE	TÉLÉCOMMANDE SIMPLIFIÉE
				
PACK AS3	1xØ200 + 2xØ160	1xØ250	1	2
PACK AS4	1xØ200 + 3xØ160	1xØ250	1	3
PACK AM4	1xØ200 + 3xØ160	2xØ250	1	3
PACK AM5	1xØ200 + 4xØ160	2xØ250	1	4
PACK AL5	1xØ200 + 4xØ160	4xØ250	1	4
PACK AL6	1xØ200 + 5xØ160	4xØ250	1	5



#### À SAVOIR

Le reste des composants nécessaires à l'installation (gainés, supports, diffusions) n'est pas inclus.



# LA NOUVELLE SOLUTION DE ZONING DÉDIÉE AU MARCHÉ DE LA MAISON NEUVE

L'association de deux spécialistes du résidentiel Mitsubishi Electric et Solar & Palau permet de répondre aux contraintes réglementaires et techniques en proposant une offre complète packagée.

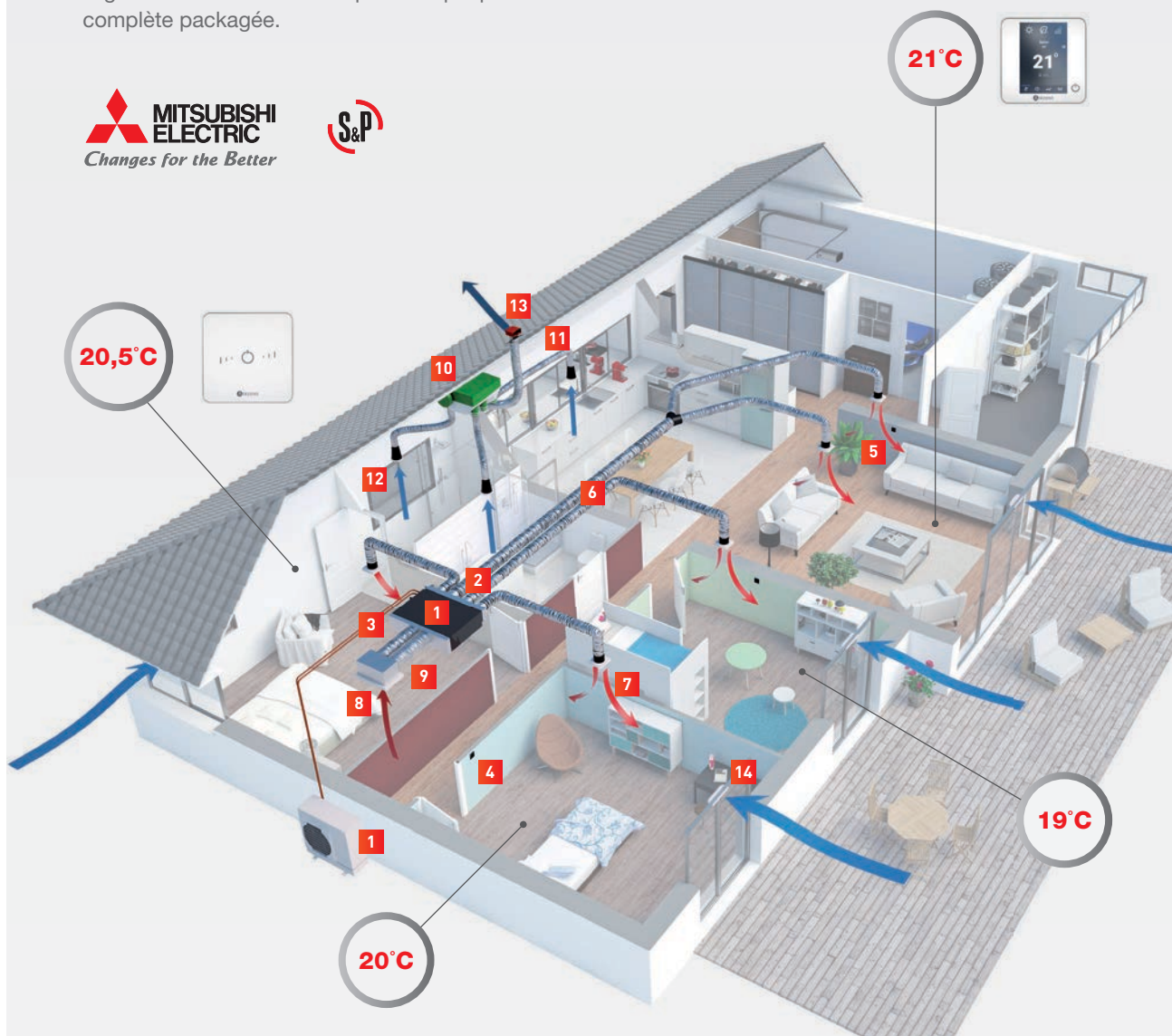

# NOTRE PACK 3 EN 1

## Chauffage, rafraîchissement, ventilation

### CHAUFFAGE / RAFRAÎCHISSEMENT

1



GAINABLE PEAD-M  
AVEC UN GROUPE EXTÉRIEUR

2



PLÉNUM À REGISTRES  
MOTRISÉS

3



PLÉNUM  
DE REPRISE

4



TÉLÉCOMMANDE FILAIRE  
TACTILE SIMPLIFIÉE  
(1PAR ZONE)

5



TÉLÉCOMMANDE FILAIRE  
TACTILE CENTRALISÉE

6



GAINES

7



DIFFUSION GRILLE  
RÉF • G

OU



DIFFUSION BOUCHE  
RÉF • B

8



GRILLE  
DE REPRISE

9

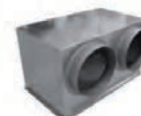

PLÉNUM GRILLE  
DE REPRISE

### VMC HYGRO B

10



VMC HYGRO B

11



GAINES

12



BOUCHES  
HYGRORÉGLABLES

13

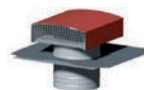

CHAPEAU  
DE TOITURE

14



ENTRÉE D'AIR VMC



▶ **RETROUVEZ TOUTE  
LA DOCUMENTATION DU SYSTÈME**  
EN SCANNANT CE QR-CODE

# 5 BONNES RAISONS DE CHOISIR LA SOLUTION MELZONE

**UNE MAISON NEUVE  
UN COLIS / UNE RÉFÉRENCE**

- 1 Un colis contenant tout le nécessaire pour une installation complète** de chauffage et de traitement d'air pour une maison neuve
- 2 Sélection et chiffrage clé en main** simple et rapide
- 3 Solution invisible** et silencieuse
- 4 Confort d'utilisation** et diffusion maîtrisée
- 5 Gestion de la température** pièce par pièce

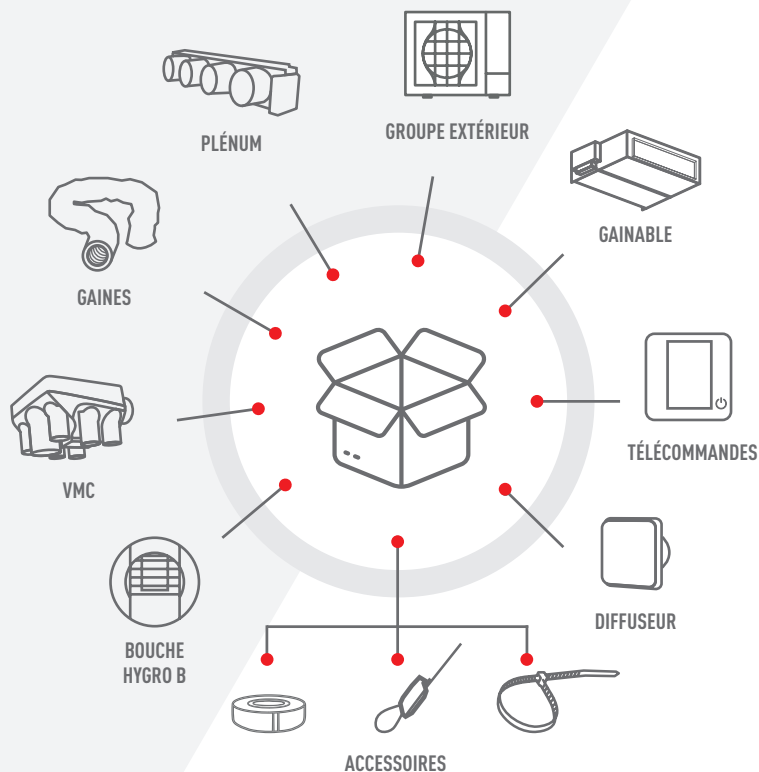

## SYSTÈME ZONE DE CONTRÔLE

### LES TÉLÉCOMMANDES



#### PAR40\*

- ▀ Mise en service : initialiser les paramètres de fonctionnement
- ▀ Service après vente : affichage des codes défaut



#### Thermostat centralisé

- ▀ Contrôle
- ▀ Un chauffage qui s'adapte à la météo
- ▀ Une programmation horaire



#### Thermostat « chambre »

- ▀ Contrôle de la température
- ▀ Interrupteur
- ▀ Marche-Arrêt

\* Cette télécommande est nécessaire pour le bon fonctionnement du système

### PILOTAGE DES ZONES À DISTANCE (en option via le AIRZONE CLOUD)

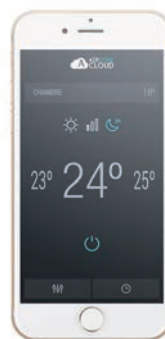

- ▀ Contrôle de température
- ▀ Programmes horaires
- ▀ Mode de fonctionnement
- ▀ Eco-adapt
- ▀ Suivi de la météo

Compatible avec **Google Home**  
et **Amazon Alexa**

# BIEN CHOISIR SON PACK MELZONE



## CODIFICATION DES RÉFÉRENCES

**MELZ**

RÉFÉRENCE  
SYSTÈME

**4**

TYPE DE  
LOGEMENT

3 / T3  
4 / T4  
5 / T5  
6 / T6

**G**

FINITION

G / Grille  
B / Bouche

**71**

PUISSANCE  
FRIGORIFIQUE  
NOMINALE

Exprimée  
en kW x10  
(ici 7,1 kW)

**A**

GÉNÉRATION



## UN KIT MELZONE POUR CHAQUE LOGEMENT

Référence déterminée selon la surface, le nombre de pièces et la température extérieure de base

CONDITIONS D'INSTALLATION	T3			T4		T5		T6	
	60 à 70m <sup>2</sup>	70 à 80m <sup>2</sup>	80 à 90m <sup>2</sup>	90 à 100m <sup>2</sup>	100 à 120m <sup>2</sup>	120 à 130m <sup>2</sup>	130 à 150m <sup>2</sup>	150 à 180m <sup>2</sup>	180 à 200m <sup>2</sup>
TEMPÉRATURE DE BASE HIVER	0°C								
	-1°C								
	-2°C								
	-3°C								
	-4°C	3· $\frac{G}{B}$ ·35	3· $\frac{G}{B}$ ·50						
	-5°C								
	-6°C								
	-7°C								
	-8°C								
	-9°C								
	-10°C								
	-11°C								
	-12°C								
	-13°C				4· $\frac{G}{B}$ ·60	4· $\frac{G}{B}$ ·71			
	-14°C								
-15°C									

## LA SOLUTION RÉGLEMENTAIRE POUR LE MARCHÉ DU NEUF

### SYSTÈME SOUS AVIS TECHNIQUE

La solution MITSUBISHI ELECTRIC MELZONE est uniquement compatible avec les systèmes suivants sous avis technique :

- « VMC hygroréglable S&P UNELVENT pour logements collectifs » de type Hygro B visé dans l'Avis Technique 14.5/17-2278,
- « VMC hygroréglable S&P UNELVENT pour logements individuels » de type Hygro B visé dans l'Avis Technique 14.5/17-2284.

### PLÉNUM MULTIZONE CERTIFIÉ EU.BAC (European Building Automation and Controls)

La certification EU.BAC du plénum permet des performances élevée et donc de diminuer drastiquement la consommation énergétique de l'installation. Le coefficient d'aptitude de 0,3K en chauffage ou en refroidissement permet une réelle valorisation du système dans les moteurs de calculs thermiques réglementaires.



### CERTIFICATION EUROVENT

Les systèmes de pompe à chaleur air-air gainables PEAD-M /SUZ-M/ PUZ-M sont certifiés EUROVENT. Cette certification garantit les performances des systèmes et atteste de la conformité des produits aux différentes normes nationales et internationales.



# ECODAN SMART

## SOLUTION 3 EN 1 - AVEC RÉCUPÉRATION D'ÉNERGIE



- Un seul groupe extérieur
- Jusqu'à deux unités intérieures Air / Air (en fonctionnement twin) et 1 module hydraulique Ecodan
- Réglage de la priorité : Chauffage (Air / Air) ou ECS et Chauffage
- Mode récupération d'énergie pour produire de l'eau chaude sanitaire gratuitement tout en rafraîchissant son intérieur

### QUATRE MODES DE FONCTIONNEMENT POSSIBLES

#### CHAUFFAGE AIR / EAU OU ECS

- Utilisation de l'unité intérieure Air / Eau (Chauffage avec possibilité ECS)
- Plage de fonctionnement : -20°C ~ + 35°C



#### CLIMATISATION AIR / AIR ET RÉCUPÉRATION D'ÉNERGIE

- Utilisation de l'unité intérieure Air / Air et Air / Eau (Climatisation et ECS avec récupération d'énergie)
- Plage de fonctionnement : +15°C ~ +46°C



#### CHAUFFAGE AIR / AIR

- Utilisation de l'unité intérieure Air / Air (Chauffage)
- Plage de fonctionnement : -20°C ~ + 21°C



#### CLIMATISATION AIR / AIR

- Utilisation de l'unité intérieure Air / Air (Climatisation)
- Plage de fonctionnement : -15°C ~ +46°C



ATTENTION : chaque mode de fonctionnement présenté ci-dessus doit être utilisé individuellement. Il n'est pas possible de faire fonctionner la solution Ecodan Smart dans deux modes différents en simultané.

Exemple de fonctionnement non autorisé par la solution Ecodan Smart :

Chauffage en Air / Eau au rez-de-chaussée et chauffage en Air / Air à l'étage. Il ne sera pas possible d'assurer le chauffage des deux zones en même temps.

Chauffage en Air / Air et production d'eau chaude sanitaire en simultané. La solution ne pourra pas à la fois assurer le chauffage en Air / Air et la production ECS.

# ECODAN SMART

## SOLUTION 3 EN 1 - AVEC RÉCUPÉRATION D'ÉNERGIE



Certifications actualisées sur [www.eurovent-certification.com](http://www.eurovent-certification.com)

### MODULES HYDRAULIQUES COMPATIBLES



PUHZ-FRP71VHA2



EHST 20 C-VM6C  
EHST 20 C-YM9C

### UNITÉS AIR / AIR COMPATIBLES



PKA-M 71 KA



PLA-ZM 71 EA



PCA-M 71 KA



PEAD-M 71 JA

R410A		POWER INVERTER	PKA-M71KA PUHZ-FRP71VHA2	PEAD-M71JA PUHZ-FRP71VHA2
❄️	Puissance frigorifique nominale (mini/maxi) kW		7.1 (3.3 / 8.1)	7.1 (3.3 / 8.1)
	Puissance absorbée totale nominale kW		1.930	2.100
	EER / Classe énergétique	-	3.68 / A	3.38 / A
	SEER / Classe énergétique saisonnière	-	6.40 <b>A++</b>	5.50 <b>A</b>
Plage de fonctionnement (T° ext. sèche/sèche) °C			-5 (-15)* / +46	-5 (-15)* / +46
⚙️	Puissance calorifique nominale (mini/maxi) kW		8.0 (3.5 / 10.2)	8.0 (3.5 / 10.2)
	Puissance calorifique nominale à -7°C kW		5.1	5.1
	Puissance absorbée totale nominale kW		2.290	2.110
	COP / Classe énergétique	-	3.49 / B	3.79 / A
	SCOP / Classe énergétique saisonnière	-	4.20 <b>A+</b>	3.80 <b>A</b>
	Plage de fonctionnement (T° ext. humide/sèche) °C		-20 / +21	-20 / +21

ECODAN		PKA-M71KA	PEAD-M71JA
⚙️	Puissance <sup>(1)</sup> (+7°C ext, 35°C eau) nominale (mini/maxi) kW	5,20 - 8,00 - 10,20	5,20 - 8,00 - 10,20
	Puissance absorbée <sup>(1)</sup> (+7°C ext, 35°C eau) kW	1.98	1.98
	COP <sup>(1)</sup> (+7°C ext, 35°C eau, selon EN14511)	4.05	4.05
	Rendement saisonnier (η <sub>s</sub> ) <sup>(2)</sup> %	163	163
	Rendement saisonnier (η <sub>s</sub> ) <sup>(2)</sup> %	123	123
	Puissance (-7°C ext, 35°C eau) / (-7°C ext, 45°C eau) kW	7,00 / 6,00	7,00 / 6,00
	Puissance (-15°C ext, 35°C eau) / (-15°C ext, 45°C eau) kW	5,00 / 5,00	5,00 / 5,00
	Plage fonctionnement garantie (T° ext) °C	-20 / +35	-20 / +35
	Température de départ d'eau maximum °C	60	60
	ECS	Rendement saisonnier (η <sub>s</sub> ) <sup>(2)</sup> / SCOP <sup>(2)</sup> (35°C eau) % / -	98 / Cycle L
Puissance <sup>(1)</sup> (+35°C ext, 45°C eau) nom (air/air froid + ECS) kW		7,1 + 8,0	7,1 + 8,0
Puissance absorbée <sup>(1)</sup> (+35°C ext, 45°C eau) kW		1.93	2.15
COP <sup>(1)</sup> (+35°C ext, 45°C eau)		7.82	7.02
Puissance <sup>(1)</sup> (+35°C ext, 55°C eau) nom (air/air froid + ECS) kW		7,1 + 9,0	7,1 + 9,0
Puissance absorbée <sup>(1)</sup> (+35°C ext, 55°C eau) kW		3	3.22
Récupération d'énergie	COP <sup>(1)</sup> (+35°C ext, 55°C eau)	5.37	5

UNITÉS EXTÉRIEURES		PKA-M71KA	PEAD-M71JA
Débit d'air en froid	GV m³/h	3300	3300
Pression acoustique en froid à 1 m	GV <sup>(3)</sup> dB(A)	47	47
Puissance acoustique en froid	GV dB(A)	67	67
Hauteur x Largeur x Profondeur	mm	943 x 950 x 330	943 x 950 x 330
Poids net	kg	73	73

DONNÉES FRIGORIFIQUES		PKA-M71KA	PEAD-M71JA
Diamètre liquide / Diamètre gaz	pouce	3/8" flare 5/8" flare	3/8" flare 5/8" flare
Longueur maxi / Dénivelé maxi	m		30 (UI Air / Air) + 30 (UI Air / Eau) / 20
Fluide / PRP (Pouvoir de Réchauffement Planétaire)	- / -		
Lg préchargée / Précharge / Tonne équivalent CO <sub>2</sub>	m / kg / t	30 / 3.80 / 7.93	30 / 3.80 / 7.93

DONNÉES ÉLECTRIQUES		PKA-M71KA	PEAD-M71JA
Alimentation électrique par unité extérieure	V~50Hz	230V (1P+N+T)	230V (1P+N+T)
Câble unité extérieure	mm²	3 x 4 mm²	3 x 4 mm²
Câble liaison intérieure - extérieure	mm²	(4 x 2.5 mm²) x 2	(4 x 2.5 mm²) x 2
Protection électrique	A	25	25

\* avec guide de protection d'air. (1) Selon EN14511:2013, prenant en compte les dégivrages le cas échéant. (2) Selon directive Eco-design 2009/125/EC et règlements ErP lot1 813/2013 et étiquetage lot 1 811/2013. (3) Mesurée en chambre anéchoïque

A modern office environment with several desks, ergonomic chairs, and adjustable desk lamps. The ceiling features long, rectangular pendant lights. A large red graphic overlay is positioned in the upper half of the image, containing the title and descriptive text.

# GAINABLE TERTIAIRE

La gamme de gainables tertiaires au R410A offre un large choix en terme de technologies et de puissance. Le gainable « flexible » PEAD-M de 3,5 à 14 kW est disponible avec les technologies Inverter, Power inverter ou Zubadan ce qui permet de trouver une solution à la majorité des projets. Le gainable PEA-RP (jusqu'à 25 kW) dédié aux grands volumes s'adapte aux réseaux de gaines les plus défavorables grâce à sa haute pression statique.



GARANTIE 3 ANS  
PIÈCES



GARANTIE 5 ANS  
COMPRESSEURS

## GAINABLE TERTIAIRE

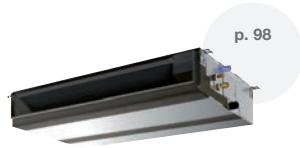

p. 98

PEAD-M JA

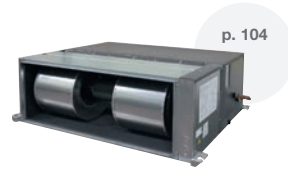

p. 104

PEA-RP WKA

### GAMME TERTIAIRE

Taille des unités intérieures	35	50	60	71	100	125	140	200	250
Puissance frigorifique nominale (kW)	3,5	5,0	6,0	7,1	10,0	12,5	14,0	19,0	22,0
Puissance calorifique nominale (kW)	4,0	5,8	7,0	8,1	11,0	14,0	16,0	22,4	27,0
<b>PEAD-M JA</b> APPLICATIONS TERTIAIRES	p.99-100 p.101-102 p.103	I P ○	I P ○	I P ○	I P Z	I P Z	I P		
<b>PEA-RP WKA</b> GRANDS VOLUMES								I P	I P

**R410A** I MONO-SPLIT INVERTER P MONO-SPLIT POWER INVERTER Z MONO-SPLIT ZUBADAN ○ MULTI-SPLIT



R32

RETROUVEZ NOTRE GAMME  
DE GAINABLES R32  
P.84 AU CHAPITRE GAINABLE RÉSIDENTIEL



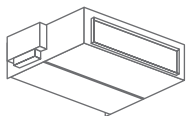

## GAINABLE COMPARATIF DE GAMME



MODÈLES		PEAD-M JA	PEA-RP WKA
		R32 R410A	R410A
GÉNÉRALITÉS	POURQUOI CHOISIR CE PRODUIT	- Utilisation en configuration multi-zone - Moyenne surface (30 à 150 m <sup>2</sup> )	- Grands volumes (plus de 150 m <sup>2</sup> )
	LARGEUR DE GAMME	★★★★ de 3,5 à 14 kW	★★ de 20 à 25kW
INSTALLATION	PRESSION DISPONIBLE (PA)	★★★ Jusqu'à 150 Pa	★★★ Jusqu'à 150 Pa
	COMPACITÉ	★★★ 250 mm	★ 470 mm
	SOLUTION MULTI-ZONE 	●	-
	POMPE DE RELEVAGE DES CONDENSATS	★★★★ Série	-
	M0/M1 SUR DEMANDE	●	●
CONFORT	DÉBIT D'AIR	★★★ Jusqu'à 2 760 m <sup>3</sup> /h	★★★★★ Jusqu'à 5 040 m <sup>3</sup> /h
	CONFORT ACOUSTIQUE	★★★ (23 dB(A) en PV)	★★ (38 dB(A) en PV)
	PROGRAMMATION HEBDOMADAIRE	● Via PAR-40 ou PAR-CT01	● Via PAR-40 ou PAR-CT01
UTILISATION	REDONDANCE	● Via PAR-40	● Via PAR-40
	GTB (KNX, MODBUS, BACNET)	● Via Passerelle GTB	● Via Passerelle GTB

### FOCUS

#### ISOLATION SPÉCIFIQUE POUR RÉGLEMENTATION SÉCURITÉ INCENDIE

Réglementation sécurité incendie dans les ERP (Arrêté du 25 juin 1980 modifié)



ISOLANT M0/M1  
SUR DEMANDE

- ❖ L'article CH32 impose un dispositif de protection thermique sur les moteurs des ventilateurs s'ils sont placés dans le circuit d'air.
- ❖ L'article CH36 impose d'utiliser des matériaux d'isolation thermique et acoustique de catégorie M0 pour l'isolation intérieure des caissons de traitement d'air et de catégorie M1 pour l'isolation extérieure. Une atténuation à cette disposition, isolant M1 intérieur et extérieur, est prévue seulement pour les centrales d'air desservant un seul local de moins de 300 m<sup>2</sup>.

Afin de répondre à cette imposition, sont disponibles sur demande des unités gainables équipées d'isolant M0 intérieur et M1 extérieur.

# POINTS FORTS DE LA GAMME

## FONCTIONNEMENT ULTRA-SILENCIEUX

### PEAD-M

Les climatiseurs Mitsubishi Electric ont toujours été parmi les plus silencieux du marché, les modèles SEZ atteignent même un niveau sonore inégalé avec seulement 22 dBA !

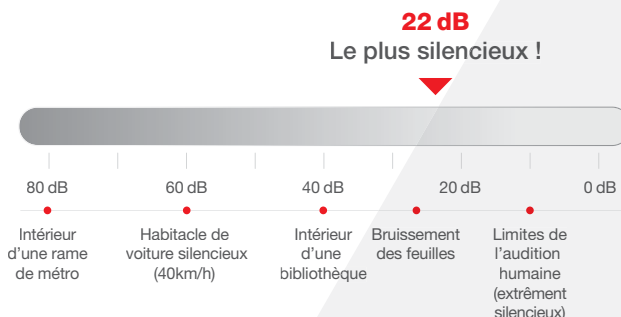

## VOLUME D'AIR VARIABLE (VAV)

### PEAD-M

Grâce à la fonctionnalité VAV, un seul gainable PEAD peut alimenter indépendamment plusieurs pièces au travers d'un réseau de gaines. Le débit d'air fourni s'ajuste alors automatiquement en fonction des besoins de chaque pièce.

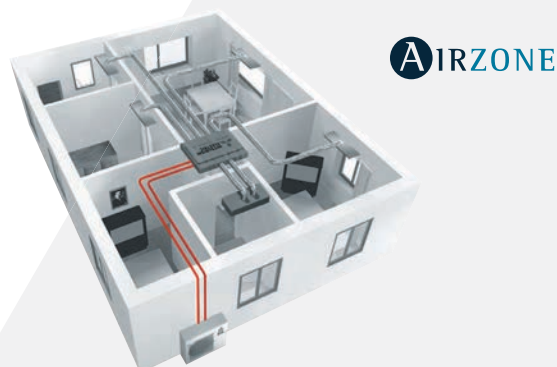

## POMPE DE RELEVAGE DES CONDENSATS DE SÉRIE

### PEAD-M

La hauteur de relevage de 550 mm permet une grande flexibilité lors de l'installation dans le choix du positionnement de l'unité.

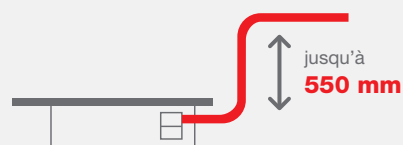

Evacuation possible au dessus de l'unité

## UNE DIFFUSION D'AIR OPTIMALE POUR LES GRANDS RÉSEAUX DE GAINES

### PEA-RP

La nouvelle génération de gainables grande puissance de type PEA dispose d'une forte pression statique de 150 Pa pour les installations de taille importante allant jusqu'à 27 kW.

Cette nouvelle génération se caractérise par :

- Moteur DC réduisant la consommation électrique
- Paliers de pression statique réglables
- Débit d'air réglable
- Niveau sonore considérablement amoindri (passant de 48 à 34 dB(A) en petite vitesse).

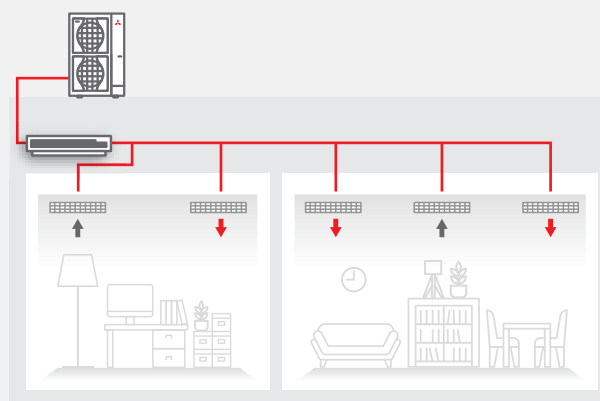

# GAINABLE TERTIAIRE

## PEAD-M



### FLEXIBILITÉ TOTALE

- ▀ De 3,5 à 14 kW en 3 technologies
- ▀ Forte pression statique disponible jusqu'à 150 Pa
- ▀ 5 paliers de réglages : 35/50/70/100/150 Pa
- ▀ Idéal pour faux-plafonds exigus : 250 mm de hauteur seulement
- ▀ Pompe de relevage des condensats de série
- ▀ Installation facile
- ▀ Unités intérieures compatibles R410A/R32

CLASSE ÉNERGÉTIQUE <sup>(1)</sup> A+ / A+	SCOP JUSQU'À 4,2	MODE CHAUD -15/+24°C <sup>(1)</sup>	MODE FROID -15/+46°C <sup>(1)</sup>	À PARTIR DE 23dB(A)	ISOLANT M0/M1 SUR DEMANDE	WI-FI COMPATIBLE	COMPATIBLE ALEXA	Advanced Technology R22 / R410A Compatible de climatisation par remplacement

### TÉLÉCOMMANDES EN OPTION



#### FILAIRE PAR-40 MAA

- ▀ Fonctions de base
- ▀ Programmation hebdomadaire
- ▀ Secours rotation
- ▀ Codes erreur
- ▀ Réduit de nuit
- ▀ Double point de consigne



#### TACTILE BLUETOOTH PAR-CT01

(Existe en noir)

- ▀ Fonctions de base
- ▀ Programmation hebdomadaire
- ▀ Codes erreur
- ▀ Réduit de nuit
- ▀ Double point de consigne



#### FILAIRE PAC-YT52

- ▀ Fonctions de base
- ▀ Codes erreurs
- ▀ Double point de consigne



#### INFRAROUGE + RÉCEPTEUR PAC-SL97A-E / PAR-SA9CA-E

- ▀ Fonctions de base

### ACCESSOIRES

UNITÉS INTÉRIEURES	Interface Wi-Fi	Interface contrôle à distance*	Sonde déportée	Interface commande groupée pour SUZ/MXZ	Interface M-NET	Connecteur 3 fils
		MAC-567IF-E	PAC-SF40RM-E	PAC-SE41TS-E	MAC-397IF-E	MAC-334IF
PEAD-M35 à 140JA	●	●	●	●	●	●
Fonctions	Accès à distance via l'application MELCLOUD	ON-OFF, état de l'unité intérieure, état des défauts via des contacts sec	Déport de sonde de l'unité	Interface M-NET Pilotage et Monitoring : Piloter ON/OFF, Piloter une consigne et vérifier l'état de l'unité intérieure	Interface M-NET Pilotage et Monitoring : Piloter ON/OFF et vérifier l'état de l'unité intérieure	Pilotage de l'unité ON/OFF (via contact sec) ou Pilotage du Groupe Ext. Bridage puissance, Mode silence

UNITÉS EXTÉRIEURES	Défecteurs d'air	Guide de protection d'air	Bouchons de condensat	Bac d'évacuation des condensats	Interface M-NET	Boîtier de maintenance	Kit de pression statique 30 Pa
SUZ-KA35/50/60/71VA6	●	-	-	-	-	-	-
PUHZ-P100/125/140VKA/YKA	●	●	●	●	●	●	-
PUHZ-ZRP35/50/60/71/100/125/140V/YKA3	●	●	●	●	●	●	●**
PUHZ-SHW112/140V/YHA	●	●	●	●	●	●	-

Toutes les références détaillées sont disponibles au chapitre Accessoires.

\*Non compatible si utilisation de la télécommande infrarouge PAR-SL97A-E. \*\*PUHZ-ZRP100/125/140V/Y uniquement

(1) Selon modèles

# GAINABLE TERTIAIRE **INVERTER**

## PEAD-M



Certifications actualisées sur [www.eurovent-certification.com](http://www.eurovent-certification.com)

**INVERTER**



**ZUBADAN**  
New Generation

**ESSENTIEL**

p.99-100

**PREMIUM**

p.101-102

**SUPER CHAUFFAGE**

p.103



SUZ-KA 25/35 VA6



SUZ-KA 50/60/71 VA6

### L'ESSENTIEL DE L'INVERTER DANS UN GROUPE COMPACT MONO-VENTILATEUR

<b>R410A</b> <b>INVERTER</b>		<b>PEAD-M35JA</b> SUZ-KA35VA6	<b>PEAD-M50JA</b> SUZ-KA50VA6	<b>PEAD-M60JA</b> SUZ-KA60VA6	<b>PEAD-M71JA</b> SUZ-KA71VA6
❄️	Puissance frigorifique nominale (mini/maxi) kW	3.6 (1.4 / 3.9)	4.9 (2.3 / 5.6)	5.7 (2.3 / 6.3)	7.1 (2.8 / 8.1)
	Puissance absorbée totale nominale kW	1.050	1.480	1.670	2.080
	EER/Classe énergétique	3.43 / A	3.31 / A	3.41 / A	3.41 / A
	SEER/Classe énergétique saisonnière	5.60 <b>A+</b>	5.60 <b>A+</b>	5.90 <b>A+</b>	6.10 <b>A++</b>
Plage de fonctionnement (T°ext. sèche/sèche) °C		-10 / +46	-10 / +46	-15 / +46	-15 / +46
⚙️	Puissance calorifique nominale (mini/maxi) kW	4.1 (1.7 / 5.0)	5.9 (1.7 / 7.2)	7.0 (2.5 / 8.0)	8.0 (2.6 / 10.2)
	Puissance calorifique nominale à -7°C kW	2.8	4.0	4.7	5.4
	Puissance absorbée totale nominale kW	1.110	1.620	1.930	2.040
	COP/Classe énergétique	3.69 / A	3.64 / A	3.63 / A	3.92 / A
	SCOP/Classe énergétique saisonnière	4.00 <b>A+</b>	4.20 <b>A+</b>	4.00 <b>A+</b>	3.90 <b>A</b>
Plage de fonctionnement (T°ext. humide/sèche) °C		-10 / +24	-10 / +24	-10 / +24	-10 / +24
<b>UNITÉS INTÉRIEURES</b>		<b>PEAD-M35JA</b>	<b>PEAD-M50JA</b>	<b>PEAD-M60JA</b>	<b>PEAD-M71JA</b>
Débit d'air en froid	-/PV/MV/GV/- m³/h	-/600/720/840/-	-/720/870/1020/-	-/870/1080/1260/-	-/1050/1260/1500/-
Pression acoustique en froid à 1 m	-/PV/MV/GV/- dB(A)	-/23/27/30/-	-/26/31/35/-	-/25/29/33/-	-/26/30/34/-
Puissance acoustique en froid	SGV dB(A)	54	59	55	58
Pression statique disponible**	Pa	35/50/70/100/150	35/50/70/100/150	35/50/70/100/150	35/50/70/100/150
Hauteur x Largeur x Profondeur	mm	250 x 900 x 732	250 x 900 x 732	250 x 1100 x 732	250 x 1100 x 732
Poids net	kg	26	27	30	30
Diamètre des condensats	mm	32	32	32	32
<b>UNITÉS EXTÉRIEURES</b>		<b>SUZ-KA35VA6</b>	<b>SUZ-KA50VA6</b>	<b>SUZ-KA60VA6</b>	<b>SUZ-KA71VA6</b>
Débit d'air en froid	GV m³/h	2178	2676	2454	3006
Pression acoustique en froid à 1 m	GV dB(A)	49	52	55	55
Puissance acoustique en froid	GV dB(A)	62	65	65	69
Hauteur x Largeur x Profondeur	mm	550 x 800 x 285	880 x 840 x 330	880 x 840 x 330	880 x 840 x 330
Poids net	kg	35	54	50	53
<b>DONNÉES FRIGORIFIQUES</b>					
Diamètre liquide	pouce	1/4" flare	1/4" flare	1/4" flare	3/8" flare
Diamètre gaz	pouce	3/8" flare	1/2" flare	5/8" flare	5/8" flare
Longueur maxi / Dénivelé maxi	m	20 / 12	30 / 30	30 / 30	30 / 30
Fluide / PRP (Pouvoir de Réchauffement Planétaire)	- / -	R410A / 2088			
Lg préchargée / Précharge / Tonne équivalent CO <sub>2</sub>	m / kg / t	7 / 1.15 / 2.40	7 / 1.15 / 2.40	7 / 1.60 / 3.34	7 / 1.80 / 3.76
<b>DONNÉES ÉLECTRIQUES</b>					
Alimentation électrique par unité extérieure	V~50Hz	230V (1P+N+T)	230V (1P+N+T)	230V (1P+N+T)	230V (1P+N+T)
Câble unité extérieure	mm²	3 x 2.5 mm²	3 x 4 mm²	3 x 4 mm²	3 x 4 mm²
Câble liaison intérieure - extérieure	mm²	4 x 1.5 mm²	4 x 1.5 mm²	4 x 1.5 mm²	4 x 1.5 mm²
Protection électrique	A	10	20	20	20

\* : mesurée en chambre anéchoïque \*\* : réglage usine 50Pa - Pression réglable avec télécommande

# GAINABLE TERTIAIRE INVERTER

## PEAD-M



Certifications actualisées sur [www.eurovent-certification.com](http://www.eurovent-certification.com)

**INVERTER**



**ESSENTIEL**

**PREMIUM**

**SUPER CHAUFFAGE**

p.99-100

p.101-102

p.103



PUHZ-P 100/125/140 V(Y)KA

### L'ESSENTIEL DE L'INVERTER DANS UN GROUPE COMPACT MONO-VENTILATEUR

R410A	INVERTER	PEAD-M100JA		PEAD-M125JA		PEAD-M140JA	
		PUHZ-P100VKA	PUHZ-P100YKA	PUHZ-P125VKA	PUHZ-P125YKA	PUHZ-P140VKA	PUHZ-P140YKA
❄️	Puissance frigorifique nominale (mini/maxi)	9.4 (3.7 / 10.6)		12.3 (5.6 / 13.0)		13.6 (5.8 / 14.1)	
	Puissance absorbée totale nominale	2.980		4.150		5.210	
	EER/Classe énergétique	3.15 / B		2.96 / -		2.61 / -	
	SEER ou $\eta_{s,c}$ / Classe énergétique saisonnière	5.10 <b>A</b>		192.8 %		191.7 %	
	Plage de fonctionnement (T°ext. sèche/sèche)	-5 (-15)* / +46		-5 (-15)* / +46		-5 (-15)* / +46	
⚙️	Puissance calorifique nominale (mini/maxi)	11.2 (2.8 / 12.5)		13.5 (4.8 / 15.0)		15.0 (4.9 / 15.8)	
	Puissance calorifique nominale à -7°C	7.0		nc		nc	
	Puissance absorbée totale nominale	2.930		3.730		4.270	
	COP/Classe énergétique	3.82 / A		3.62 / -		3.51 / -	
	SCOP ou $\eta_{s,h}$ / Classe énergétique saisonnière	4.00 <b>A*</b>		150.6 %		146.3 %	
Plage de fonctionnement (T°ext. humide/sèche)	-15 / +21		-15 / +21		-15 / +21		

UNITÉS INTÉRIEURES		PEAD-M100JA	PEAD-M125JA	PEAD-M140JA
Débit d'air en froid	-/PV/MV/GV/- m³/h	-/1440/1740/2040/-	-/1770/2130/2520/-	-/1920/2340/2760/-
Pression acoustique en froid à 1 m	-/PV/MV/GV/- dB(A)	-/29/34/38/-	-/33/36/40/-	-/34/38/43/-
Puissance acoustique en froid	SGV dB(A)	62	66	67
Pression statique disponible***	Pa	35/50/70/100/150	35/50/70/100/150	35/50/70/100/150
Hauteur x Largeur x Profondeur	mm	250 x 1400 x 732	250 x 1400 x 732	250 x 1600 x 732
Poids net	kg	39	40	44
Diamètre des condensats	mm	32	32	32

UNITÉS EXTÉRIEURES		PUHZ-P100VKA	PUHZ-P100YKA	PUHZ-P125VKA	PUHZ-P125YKA	PUHZ-P140VKA	PUHZ-P140YKA
Débit d'air en froid	GV m³/h	4740		5160		5160	
Pression acoustique en froid à 1 m	GV** dB(A)	51		54		56	
Puissance acoustique en froid	GV dB(A)	70		72		75	
Hauteur x Largeur x Profondeur	mm	981 x 1050 x 330		981 x 1050 x 330		981 x 1050 x 330	
Poids net	kg	76	78	84	85	84	85

DONNÉES FRIGORIFIQUES							
Diamètre liquide	pouce	3/8" flare		3/8" flare		3/8" flare	
Diamètre gaz	pouce	5/8" flare		5/8" flare		5/8" flare	
Longueur maxi / Dénivelé maxi	m	50 / 30		50 / 30		50 / 30	
Fluide / PRP (Pouvoir de Réchauffement Planétaire)	- / -	R410A / 2088					
Lg préchargée / Précharge / Tonne équivalent CO <sub>2</sub>	m / kg / t	30 / 3.30 / 6.89		30 / 3.80 / 7.93		30 / 3.80 / 7.93	

DONNÉES ÉLECTRIQUES							
Alimentation électrique par unité extérieure	V~50Hz	230V (1P+N+T)	400V (3P+N+T)	230V (1P+N+T)	400V (3P+N+T)	230V (1P+N+T)	400V (3P+N+T)
Câble unité extérieure	mm²	3 x 6 mm²	5 x 2.5 mm²	3 x 6 mm²	5 x 2.5 mm²	3 x 6 mm²	5 x 2.5 mm²
Câble liaison intérieure - extérieure	mm²	4 x 2.5 mm²		4 x 2.5 mm²		4 x 2.5 mm²	
Protection électrique	A	32	16	32	16	40	16

\* : avec guide de protection d'air \*\* : mesurée en chambre anéchoïque \*\*\* : réglage usine 50Pa - Pression réglable avec télécommande

# GAINABLE TERTIAIRE **POWER INVERTER**

## PEAD-M



Certifications actualisées sur [www.eurovent-certification.com](http://www.eurovent-certification.com)

**INVERTER**



**ZUBADAN**  
New Generation

ESSENTIEL

**PREMIUM**

SUPER CHAUFFAGE

p.99-100

p.101-102

p.103

- Hautes performances : SCOP/SEER élevés
- Confort thermique optimisé : chauffage jusqu'à -20°C et dégivrage rapide
- Discrétion absolue : unité extérieure à faible niveau sonore
- Installation facilitée : longueur d'installation jusqu'à 100 m



PUAH-ZRP 35/50 VKA2



PUAH-ZRP 60/71 VHA2

R410A	POWER INVERTER	PEAD-M35JA	PEAD-M50JA	PEAD-M60JA	PEAD-M71JA
		PUAH-ZRP35VKA2	PUAH-ZRP50VKA2	PUAH-ZRP60VHA2	PUAH-ZRP71VHA2
❄️	Puissance frigorifique nominale (mini/maxi)	kW 3.6 (1.6 / 4.5)	kW 5.0 (2.3 / 5.6)	kW 6.1 (2.7 / 6.7)	kW 7.1 (3.3 / 8.1)
	Puissance absorbée totale nominale	kW 0.890	kW 1.440	kW 1.650	kW 2.010
	EER/Classe énergétique	- 4.04 / A	- 3.47 / A	- 3.70 / A	- 3.53 / A
	SEER/Classe énergétique saisonnière	- 5.70 <b>A+</b>	- 5.70 <b>A+</b>	- 6.00 <b>A+</b>	- 5.80 <b>A+</b>
	Plage de fonctionnement (T°ext. sèche/sèche)	°C -5 (-15)* / +46	°C -5 (-15)* / +46	°C -5 (-15)* / +46	°C -5 (-15)* / +46
⚙️	Puissance calorifique nominale (mini/maxi)	kW 4.1 (1.6 / 5.2)	kW 6.0 (2.5 / 7.3)	kW 7.0 (2.8 / 8.2)	kW 8.0 (3.5 / 10.2)
	Puissance calorifique nominale à -7°C	kW 2.6	kW 3.8	kW 4.5	kW 5.1
	Puissance absorbée totale nominale	kW 0.950	kW 1.500	kW 1.790	kW 2.030
	COP/Classe énergétique	- 4.32 / A	- 4.00 / A	- 3.91 / A	- 3.94 / A
	SCOP/Classe énergétique saisonnière	- 4.00 <b>A+</b>	- 4.30 <b>A+</b>	- 4.10 <b>A+</b>	- 3.90 <b>A</b>
Plage de fonctionnement (T°ext. humide/sèche)	°C -11 / +21	°C -11 / +21	°C -20 / +21	°C -20 / +21	

UNITÉS INTÉRIEURES	PEAD-M35JA	PEAD-M50JA	PEAD-M60JA	PEAD-M71JA
Débit d'air en froid	-/PV/MV/GV/- m³/h -/600/720/840/-	-/720/870/1020/-	-/870/1080/1260/-	-/1050/1260/1500/-
Pression acoustique en froid à 1 m	-/PV/MV/GV/- dB(A) -/23/27/30/-	-/26/31/35/-	-/25/29/33/-	-/26/30/34/-
Puissance acoustique en froid	SGV dB(A) 54	59	55	58
Pression statique disponible***	Pa 35/50/70/100/150	35/50/70/100/150	35/50/70/100/150	35/50/70/100/150
Hauteur x Largeur x Profondeur	mm 250 x 900 x 732	250 x 900 x 732	250 x 1100 x 732	250 x 1100 x 732
Poids net	kg 26	27	30	30
Diamètre des condensats	mm 32	32	32	32
UNITÉS EXTÉRIEURES	PUAH-ZRP35VKA2	PUAH-ZRP50VKA2	PUAH-ZRP60VHA2	PUAH-ZRP71VHA2
Débit d'air en froid	GV m³/h 2700	2700	3300	3300
Pression acoustique en froid à 1 m	GV dB(A) 44	44	47	47
Puissance acoustique en froid	GV dB(A) 65	65	67	67
Hauteur x Largeur x Profondeur	mm 630 x 809 x 300	630 x 809 x 300	943 x 950 x 330	943 x 950 x 330
Poids net	kg 43	46	70	70

DONNÉES FRIGORIFIQUES					
Diamètre liquide	pouce	1/4" flare	1/4" flare	3/8" flare	3/8" flare
Diamètre gaz	pouce	1/2" flare	1/2" flare	5/8" flare	5/8" flare
Longueur maxi / Dénivelé maxi	m	50 / 30	50 / 30	50 / 30	50 / 30
Fluide / PRP (Pouvoir de Réchauffement Planétaire)	- / -	R410A / 2088			
Lg préchargée / Précharge / Tonne équivalent CO <sub>2</sub>	m / kg / t	30 / 2.20 / 4.59	30 / 2.40 / 5.01	30 / 3.50 / 7.31	30 / 3.50 / 7.31

DONNÉES ÉLECTRIQUES					
Alimentation électrique par unité extérieure	V~50Hz	230V (1P+N+T)	230V (1P+N+T)	230V (1P+N+T)	230V (1P+N+T)
Câble unité extérieure	mm²	3 x 2.5 mm²	3 x 2.5 mm²	3 x 4 mm²	3 x 4 mm²
Câble liaison intérieure - extérieure	mm²	4 x 2.5 mm²	4 x 2.5 mm²	4 x 2.5 mm²	4 x 2.5 mm²
Protection électrique	A	16	16	25	25

\* : avec guide de protection d'air \*\* : mesurée en chambre anéchoïque \*\*\* : réglage usine 50Pa - Pression réglable avec télécommande

# GAINABLE TERTIAIRE

## POWER INVERTER

### PEAD-M



Certifications actualisées sur [www.eurovent-certification.com](http://www.eurovent-certification.com)

INVERTER



ESSENTIEL

PREMIUM

SUPER CHAUFFAGE

p.99-100

p.101-102

p.103



PUHZ-ZRP 100/125/140 V(Y)KA3

- Hautes performances : SCOP/SEER élevés
- Confort thermique optimisé : chauffage jusqu'à -20°C et dégivrage rapide
- Discrétion absolue : unité extérieure à faible niveau sonore
- Installation facilitée : longueur d'installation jusqu'à 100 m

R410A	POWER INVERTER	PEAD-M100JA		PEAD-M125JA		PEAD-M140JA	
		PUHZ-ZRP100VKA3	PUHZ-ZRP100YKA3	PUHZ-ZRP125VKA3	PUHZ-ZRP125YKA3	PUHZ-ZRP140VKA3	PUHZ-ZRP140YKA3
❄️	Puissance frigorifique nominale (mini/maxi) kW	9.5 (4.9 / 11.4)		12.5 (5.5 / 14.0)		13.4 (6.2 / 15.3)	
	Puissance absorbée totale nominale kW	2.430		3.860		4.320	
	EER/Classe énergétique	3.91 / A		3.24 / A		3.10 / B	
	SEER ou $\eta_{s,c}$ / Classe énergétique saisonnière	6.00 <b>A+</b>	5.80 <b>A+</b>	217.2 %	216.1 %	211.5 %	
	Plage de fonctionnement (T°ext. sèche/sèche) °C	-5 (-15)* / +46		-5 (-15)* / +46		-5 (-15)* / +46	
⚙️	Puissance calorifique nominale (mini/maxi) kW	11.2 (4.5 / 14.0)		14.0 (5.0 / 16.0)		16.0 (5.7 / 18.0)	
	Puissance calorifique nominale à -7°C kW	7.2		9.0		10.2	
	Puissance absorbée totale nominale kW	2.600		3.510		4.070	
	COP/Classe énergétique	4.31 / A		3.99 / A		3.93 / A	
	SCOP ou $\eta_{s,h}$ / Classe énergétique saisonnière	4.20 <b>A+</b>		152.3 %		155.5 %	
	Plage de fonctionnement (T°ext. humide/sèche) °C	-20 / +21		-20 / +21		-20 / +21	

UNITÉS INTÉRIEURES		PEAD-M100JA	PEAD-M125JA	PEAD-M140JA
Débit d'air en froid	-/PV/MV/GV/- m³/h	-/1440/1740/2040/-	-/1770/2130/2520/-	-/1920/2340/2760/-
Pression acoustique en froid à 1 m	-/PV/MV/GV/-" dB(A)	-/29/34/38/-	-/33/36/40/-	-/34/38/43/-
Puissance acoustique en froid	SGV dB(A)	62	66	67
Pression statique disponible***	Pa	35/50/70/100/150	35/50/70/100/150	35/50/70/100/150
Hauteur x Largeur x Profondeur	mm	250 x 1400 x 732	250 x 1400 x 732	250 x 1600 x 732
Poids net	kg	39	40	44
Diamètre des condensats	mm	32	32	32

UNITÉS EXTÉRIEURES		PUHZ-ZRP100VKA3	PUHZ-ZRP100YKA3	PUHZ-ZRP125VKA3	PUHZ-ZRP125YKA3	PUHZ-ZRP140VKA3	PUHZ-ZRP140YKA3
Débit d'air en froid	GV m³/h	6600		7200		7200	
Pression acoustique en froid à 1 m	GV" dB(A)	49		50		50	
Puissance acoustique en froid	GV dB(A)	69		70		70	
Hauteur x Largeur x Profondeur	mm	1338 x 1050 x 330		1338 x 1050 x 330		1338 x 1050 x 330	
Poids net	kg	116	123	116	125	118	131

DONNÉES FRIGORIFIQUES							
Diamètre liquide	pouce	3/8" flare		3/8" flare		3/8" flare	
Diamètre gaz	pouce	5/8" flare		5/8" flare		5/8" flare	
Longueur maxi / Dénivelé maxi	m	75 / 30		75 / 30		75 / 30	
Fluide / PRP (Pouvoir de Réchauffement Planétaire)	- / -	R410A / 2088					
Lg préchargée / Précharge / Tonne équivalent CO <sub>2</sub>	m / kg / t	30 / 5.00 / 10.44		30 / 5.00 / 10.44		30 / 5.00 / 10.44	

DONNÉES ÉLECTRIQUES							
Alimentation électrique par unité extérieure	V~50Hz	230V (1P+N+T)	400V (3P+N+T)	230V (1P+N+T)	400V (3P+N+T)	230V (1P+N+T)	400V (3P+N+T)
Câble unité extérieure	mm²	3 x 6 mm²	5 x 2.5 mm²	3 x 6 mm²	5 x 2.5 mm²	3 x 10 mm²	5 x 2.5 mm²
Câble liaison intérieure - extérieure	mm²	4 x 2.5 mm²		4 x 2.5 mm²		4 x 2.5 mm²	
Protection électrique	A	32	16	32	16	40	16

\* : avec guide de protection d'air \*\* : mesurée en chambre anéchoïque \*\*\* : réglage usine 50Pa - Pression réglable avec télécommande

# GAINABLE TERTIAIRE

## PEAD-M

ZUBADAN



Certifications actualisées sur [www.eurovent-certification.com](http://www.eurovent-certification.com)

INVERTER



ZUBADAN  
New Generation

ESSENTIEL

PREMIUM

SUPER CHAUFFAGE

p.99-100

p.101-102

p.103



PUHZ-SHW 112/140 V(Y)HA

### LE GROUPE QUI ÉVITE LE SURDIMENSIONNEMENT, DÉDIÉ AU CONFORT THERMIQUE

- Fonctionnement garanti jusqu'à -28°C
- Puissance nominale maintenue jusqu'à -15°C
- Cycles de dégivrages ultra-rapides
- Chauffage très rapide même à basse température

R410A	ZUBADAN New Generation	PEAD-M100JA		PEAD-M125JA
		PUHZ-SHW112VHA	PUHZ-SHW112YHA	PUHZ-SHW140YHA
❄️	Puissance frigorifique nominale (mini/maxi)	10.0 (4.9 / 11.4)		12.5 (5.5 / 14.0)
	Puissance absorbée totale nominale	2.924		3.895
	EER / Classe énergétique	3.42 / A		3.21 / A
	SEER ou $\eta_{s,c}$ / Classe énergétique saisonnière	5.00 <b>B</b>		185.1 %
	Plage de fonctionnement (T°ext. sèche/sèche)	-5 (-15)* / +46		-5 (-15)* / +46
☀️	Puissance calorifique nominale (mini/maxi)	11.2 (4.5 / 14.0)		14.0 (5.0 / 16.0)
	Puissance calorifique nominale à -7°C et -15°C	11.2		14.0
	Puissance absorbée totale nominale	3.103		3.879
	COP / Classe énergétique	3.61 / A		3.61 / A
	SCOP ou $\eta_{s,h}$ / Classe énergétique saisonnière	3.80 <b>A</b>		143.3 %
Plage de fonctionnement (T°ext. humide/sèche)	-25 / +21		-25 / +21	
UNITÉS INTÉRIEURES		PEAD-M100JA		PEAD-M125JA
Débit d'air en froid	-/PV/MV/GV/- m³/h	-/1440/1740/2040/-		-/1770/2130/2520/-
Pression acoustique en froid à 1 m	-/PV/MV/GV/- dB(A)	-/29/34/38/-		-/33/36/40/-
Puissance acoustique en froid	SGV dB(A)	61		65
Pression statique disponible***	Pa	35/50/70/100/150	35/50/70/100/150	35/50/70/100/150
Hauteur x Largeur x Profondeur	mm	250 x 1400 x 732		250 x 1400 x 732
Poids net	kg	39		40
Diamètre des condensats	mm	32		32
UNITÉS EXTÉRIEURES		PUHZ-SHW112VHA	PUHZ-SHW112YHA	PUHZ-SHW140YHA
Débit d'air en froid	GV m³/h	6000		6000
Pression acoustique en froid à 1 m	GV dB(A)	51		51
Puissance acoustique en froid	GV dB(A)	69		69
Hauteur x Largeur x Profondeur	mm	1350 x 950 x 330		1350 x 950 x 330
Poids net	kg	120	134	134
DONNÉES FRIGORIFIQUES				
Diamètre liquide	pouce	3/8" flare		3/8" flare
Diamètre gaz	pouce	5/8" flare		5/8" flare
Longueur maxi / Dénivelé maxi	m	75 / 30		75 / 30
Fluide / PRP (Pouvoir de Réchauffement Planétaire)	- / -	R410A / 2088		
Lg préchargée / Précharge / Tonne équivalent CO <sub>2</sub>	m / kg / t	30 / 5.50 / 11.48		30 / 5.50 / 11.48
DONNÉES ÉLECTRIQUES				
Alimentation électrique par unité extérieure	V~50Hz	230V (1P+N+T)	400V (3P+N+T)	400V (3P+N+T)
Câble unité extérieure	mm²	3 x 10 mm²	5 x 2.5 mm²	5 x 2.5 mm²
Câble liaison intérieure - extérieure	mm²	4 x 2.5 mm²		4 x 2.5 mm²
Protection électrique	A	40	16	16

\* : avec guide de protection d'air \*\* : mesurée en chambre anéchoïque \*\*\* : réglage usine 50Pa - Pression réglable avec télécommande

GAINABLE  
TERTIAIRE



# GAINABLE GRANDS VOLUMES

## PEA-RP WKA

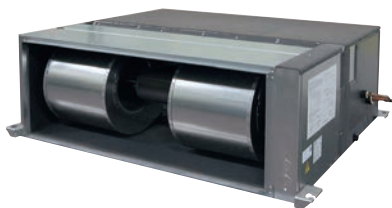

### POUR LES GRANDS ESPACES

- ▀ Forte pression statique jusqu'à 150 Pa
- ▀ Paliers de pression statique réglable
- ▀ Niveau sonore à partir de 38 dB(A)
- ▀ 3 paliers de vitesse de ventilation



MODE CHAUD  
-20/+21°C (1)



MODE FROID  
-15/+46°C (1)



À PARTIR DE  
38dB(A)



ISOLANT M0/M1  
SUR DEMANDE

### TÉLÉCOMMANDES EN OPTION



#### FILAIRE PAR-40 MAA

- ▀ Fonctions de base
- ▀ Programmation hebdomadaire
- ▀ Secours rotation
- ▀ Codes erreur
- ▀ Réduit de nuit
- ▀ Double point de consigne



#### TACTILE BLUETOOTH PAR-CT01

(Existe en noir)

- ▀ Fonctions de base
- ▀ Programmation hebdomadaire
- ▀ Codes erreur
- ▀ Réduit de nuit
- ▀ Double point de consigne



#### FILAIRE PAC-YT52

- ▀ Fonctions de base
- ▀ Codes erreurs
- ▀ Double point de consigne

### ACCESSOIRES

UNITÉS INTÉRIEURES	Interface contrôle à distance*	Sonde déportée	Interface M-NET	Connecteur 3 fils		
	PAC-SF40RM-E	PAC-SE41TS-E	MAC-334IF	PAC-SE55RA-E		
PEA-RP200/250WKA	●	●	●	●		
Fonctions	ON-OFF, état de l'unité intérieure, état des défauts via des contacts sec	Déport de sonde de l'unité	Interface M-NET Pilotage et Monitoring : Piloter ON/OFF et vérifier l'état de l'unité intérieure	Pilotage de l'unité ON/OFF (via contact sec) ou Pilotage du Groupe Ext. Bridage puissance, Mode silence		
UNITÉS EXTÉRIEURES	Défecteurs d'air	Guide de protection d'air	Bouchons de condensat	Bac d'évacuation des condensats	Interface M-NET	Boîtier de maintenance
PUHZ-P200/250YKA3	PAC-SG96SG-E	PAC-SH95AG-E	PAC-SG61DS-E	PAC-SG64DP-E	PAC-SJ95MA-E	PAC-SK52ST
PUHZ-ZRP200/250YKA3	PAC-SH96SG-E	PAC-SH95AG-E	PAC-SG61DS-E	PAC-SH97DP-E	PAC-SJ95MA-E	PAC-SK52ST

\*Non compatible si utilisation de la télécommande infrarouge PAR-SL97A-E

(1) Selon modèles

# GAINABLE GRANDS VOLUMES

## PEA-RP WKA

**INVERTER**

**POWER INVERTER**

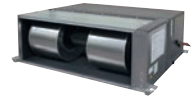

Certifications actualisées sur [www.eurovent-certification.com](http://www.eurovent-certification.com)

**INVERTER**



**ESSENTIEL**

p.105

**PREMIUM**

p.105

### L'ESSENTIEL DE L'INVERTER DANS UN GROUPE COMPACT

- Hautes performances : SCOP/SEER élevés
- Confort thermique optimisé : chauffage jusqu'à -20°C et dégivrage rapide
- Discrétion absolue : unité extérieure à faible niveau sonore
- Installation facilitée : longueur d'installation jusqu'à 100 m



PUAH-ZR 200/250 YKA3



PUAH-ZR 200/250 YKA3

**INVERTER**



<b>R410A</b>		<b>PEA-RP200WKA</b> PUHZ-P200YKA3	<b>PEA-RP250WKA</b> PUHZ-P250YKA3	<b>PEA-RP200WKA</b> PUHZ-ZRP200YKA3	<b>PEA-RP250WKA</b> PUHZ-ZRP250YKA3
<b>Puissance frigorifique nominale (mini/maxi)</b>	kW	<b>19.0</b> (9.0 / 22.4)	<b>22.0</b> (11.2 / 27.0)	<b>19.0</b> (9.0 / 22.4)	<b>22.0</b> (11.2 / 27.0)
Puissance absorbée totale nominale	kW	6.290	8.140	6.030	8.050
EER/Classe énergétique	-	3.02 / -	2.70 / -	3.15 / -	2.73 / -
Rendement saisonnier $\eta_{s,c}$	%	<b>194.5 %</b>	<b>183.7 %</b>	<b>202.2 %</b>	<b>188.2 %</b>
Plage de fonctionnement (T°ext. sèche/sèche)	°C	-5 (-15)* / +46	-5 (-15)* / +46	-5 (-15)* / +46	-5 (-15)* / +46
<b>Puissance calorifique nominale (mini/maxi)</b>	kW	<b>22.4</b> (9.5 / 25.0)	<b>27.0</b> (12.5 / 31.0)	<b>22.4</b> (9.5 / 25.0)	<b>27.0</b> (12.5 / 31.0)
Puissance calorifique nominale à -7°C	kW	14.3	17.3	14.3	17.3
Puissance absorbée totale nominale	kW	6.780	8.700	6.580	8.430
COP/Classe énergétique	-	3.30 / -	3.10 / -	3.40 / -	3.20 / -
Rendement saisonnier $\eta_{s,h}$	%	<b>134.4 %</b>	<b>133.9 %</b>	<b>137.2 %</b>	<b>136.0 %</b>
Plage de fonctionnement (T°ext. humide/sèche)	°C	-20 / +21	-20 / +21	-20 / +21	-20 / +21
<b>UNITÉS INTÉRIEURES</b>					
Débit d'air en froid	-/PV/MV/GV/- m³/h	-/3000/3660/4320/-	-/3480/4260/5040/-	-/3000/3660/4320/-	-/3480/4260/5040/-
Pression acoustique en froid à 1 m	-/PV/MV/GV/-" dB(A)	-/38/41/44/-	-/40/43/46/-	-/38/41/44/-	-/40/43/46/-
Puissance acoustique en froid	SGV dB(A)	67	72	67	72
Pression statique disponible***	Pa	150	150	150	150
Hauteur x Largeur x Profondeur	mm	470 x 1370 x 1120	470 x 1370 x 1120	470 x 1370 x 1120	470 x 1370 x 1120
Poids net	kg	108	108	108	108
Diamètre des condensats	mm	32	32	32	32
<b>UNITÉS EXTÉRIEURES</b>					
Débit d'air en froid	GV m³/h	8400	8400	8400	8400
Pression acoustique en froid à 1 m	GV" dB(A)	58	59	59	59
Puissance acoustique en froid	GV dB(A)	78	77	77	77
Hauteur x Largeur x Profondeur	mm	1338 x 1050 x 330	1338 x 1050 x 330	1338 x 1050 x 330	1338 x 1050 x 330
Poids net	kg	127	135	135	135
<b>DONNÉES FRIGORIFIQUES</b>					
Diamètre liquide	pouce	3/8" flare	1/2" flare	3/8" flare	1/2" flare
Diamètre gaz	pouce	1" brasé	1" brasé	1" brasé	1" brasé
Longueur maxi / Dénivelé maxi	m	70 / 30	70 / 30	100 / 30	100 / 30
Fluide / PRP (Pouvoir de Réchauffement Planétaire)	- / -	R410A / 2088		R410A / 2088	
Lg préchargée / Précharge / Tonne équivalent CO <sub>2</sub>	m / kg / t	30 / 5.80 / 12.11	30 / 7.10 / 14.82	30 / 7.10 / 14.82	30 / 7.70 / 16.08
<b>DONNÉES ÉLECTRIQUES</b>					
Alimentation électrique unité extérieure	V~50Hz	230V (1P+N+T)	230V (1P+N+T)	230V (1P+N+T)	230V (1P+N+T)
Câble unité extérieure	mm²	5 x 6 mm²	5 x 6 mm²	5 x 6 mm²	5 x 6 mm²
Câble liaison intérieure - extérieure	mm²	3 x 2.5 mm²	3 x 2.5 mm²	3 x 2.5 mm²	3 x 2.5 mm²
Protection électrique	A	32	32	32	32

\* : avec guide de protection d'air \*\* : mesurée en chambre anéchoïque \*\*\* : réglage usine 150Pa - Pression réglable avec télécommande



# CASSETTE

La gamme de cassettes Mitsubishi Electric permet de répondre avec précision et flexibilité aux besoins et usages de vos clients. La cassette 900 x 900 au design moderne est disponible dans 3 technologies, au R410A et au R32. Avec ses performances et sa facilité d'installation notre cassette 600 x 600 saura répondre aux problématiques posées par les environnements exigeants en évolution permanente.





GARANTIE 3 ANS  
PIÈCES



GARANTIE 5 ANS  
COMPRESSEURS

# CASSETTE



SLZ-M FA  
600x600



PLA-M EA  
900x900

## GAMME TERTIAIRE

Taille des unités intérieures		15	25	35	50	60	71	100	125	140
Puissance frigorifique nominale (kW)		1,5	2,5	3,5	5,0	6,0	7,1	10,0	12,5	14,0
Puissance calorifique nominale (kW)		1,7	3,0	4,0	5,8	7,0	8,1	11,0	14,0	16,0
SLZ-M FA 600X600	p.111	○	●	●	●	●				
	p.113		●	●	●	●				
PLA-M EA 900x900	p.117-118			●	●	●	●	●	●	●
	p.121-122			●	●	●	●	●	●	●
	p.123-124			●	●	●	●	●	●	●
	p.125			●	●	●	●	●	●	●

**R32** ● MONO-SPLIT INVERTER ○ MULTI-SPLIT  
**R410A** ● MONO-SPLIT INVERTER ● MONO-SPLIT POWER INVERTER ● MONO-SPLIT ZUBADAN ○ MULTI-SPLIT

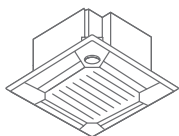

## CASSETTE COMPARATIF DE GAMME



MODÈLES		SLZ-M FA	PLA-M EA
		R32 R410A	R32 R410A
DIMENSIONS FAÇADE	LARGEUR DE GAMME	★★ de 2,5 à 6 kW	★★★★ de 3,5 à 14 kW
	TECHNOLOGIES	Inverter	Inverter, Power Inverter, Zubadan
APPORT D'AIR NEUF	COMPACITÉ	★★★★★	★★
	POMPE DE RELEVAGE DES CONDENSATS	★★★★ Série	★★★★ Série
MODE PLAFOND HAUT / PLAFOND BAS	APPORT D'AIR NEUF	●	●
	DIFFUSION D'AIR OPTIMISÉ	-	●
	DÉBIT D'AIR	★★ jusqu'à 780 m³/h	★★ jusqu'à 1920 m³/h
	CONFORT ACOUSTIQUE	★★★★ (à partir de 25 dBA)	★★★★ (à partir de 26 dBA)
	CONFORT THERMIQUE : CAPTEUR THERMIQUE 3D-I-SEE SENSOR	En option (SLP-2FALE)	En option (PLP-6EALE)
	FILTRE HAUTE EFFICACITÉ	-	●
CONFORT ACOUSTIQUE	ENTRETIEN AISÉ	★★	★★★★ façade ascenseur
	REDONDANCE	-	● Via PAR-40
	GTB (KNX, MODBUS, BACNET)	● Via Passerelle GTB	● Via Passerelle GTB

### FOCUS

#### GROUPE INVERTER MONO-VENTILATEUR

Les groupes Mr. Slim Inverter de 10, 12,5 et 14 kW sont dès à présent disponibles en version mono-ventilateur. Au-delà de l'amélioration des performances, ces groupes sauront s'intégrer dans des environnements exigeants. Ils conservent leur grande simplicité et flexibilité de mise en œuvre. Ils répondent aux dernières exigences normatives (ErP Lot21).

#### LE NOUVEAU TEXTE CH35 (arrêté du 10 mai 2019)

permet dorénavant d'installer des produits au R32 pour les ERP de catégorie (petits magasins ou restaurants de centre ville, agences bancaires, hôtels de moins de 50 chambres...).



COMPATIBLE  
ERP CAT. 5

# FONCTIONNALITÉS

## UNE DISTRIBUTION DE L'AIR OPTIMISÉE DANS LES LOCAUX DE GRANDE HAUTEUR SOUS PLAFOND

### PLA-M EA

Le design novateur de la cassette PLA facilite l'écoulement et la répartition uniforme de l'air, assurant ainsi une climatisation optimale des grandes surfaces qui disposent d'une hauteur sous plafond supérieure à 4 mètres.

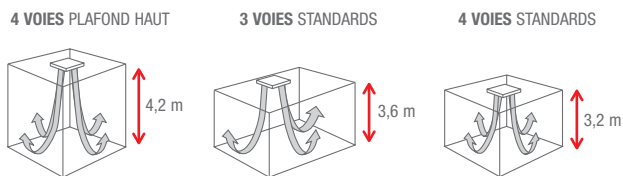

## CAPOT D'ANGLE ESCAMOTABLE

### PLA-M EA

Le carton d'emballage de la cassette sert de gabarit pour faciliter l'installation. Des capots d'angle escamotables situés aux quatre coins de la grille permettent d'ajuster sans peine la hauteur de l'unité par les trappes d'accès et ce, même après avoir installé la grille.

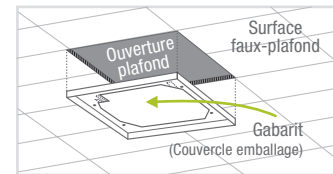

## SOUFFLAGE DÉPORTÉ POSSIBLE\*

### PLA-M EA

La cassette PLA est équipée d'origine de prédéfinies circulaires ou rectangulaires permettant ainsi d'installer facilement des gaines de soufflage afin de traiter par exemple une zone éloignée.



\* Non autorisé dans les établissements Recevant du Public du premier groupe

## UN AIR SAIN GRÂCE À L'APPORT D'AIR NEUF\*

### PLA-M EA

Les cassettes sont équipées d'origine d'un prédéfini permettant une arrivée d'air neuf de l'ordre de 15 % du volume d'air total. Le châssis multi-fonctions (disponible en option sur la cassette PLA) permet un volume d'air neuf plus important, jusqu'à 30 % du volume d'air total.

Accessoire disponible : raccord d'adaptation pour apport d'air neuf. PAC-SH650F-E.

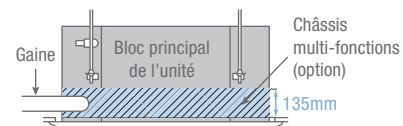

## UN NETTOYAGE DES FILTRES FACILITÉ

### PLA-M EA

La façade ascenseur, disponible en option, descend à hauteur d'homme pour faciliter l'accès au filtre de la cassette... Le nettoyage des filtres est ainsi plus rapide ce qui permet de garantir plus facilement les performances de l'unité.

LA FAÇADE ASCENCEUR DESCEND AUTOMATIQUÉMENT

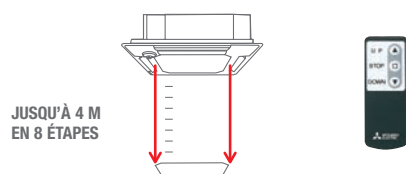

Grâce à la mini-télécommande livrée avec la façade ascenseur, le porte-filtre descend à hauteur d'homme en 8 étapes jusqu'à 4 m, selon la hauteur du plafond.

## MODÈLE COMPACT

### SLZ-M

La cassette SLZ s'intègre facilement dans les faux plafonds de type 600x600. Elle bénéficie notamment de la hauteur d'encastrement la plus faible du marché.

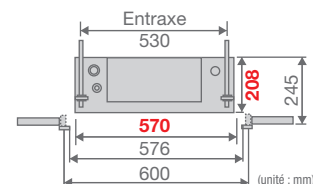

# CASSETTE 600 X 600

## SLZ-M FA



### COMPACTE ET DISCRÈTE

- ◆ Confort et économies d'énergie grâce au capteur thermique 3D I See Sensor (en option)
- ◆ Apport d'air neuf possible
- ◆ Mode Plafond haut/Plafond bas
- ◆ Pompe de relevage des condensats de série
- ◆ **Unité intérieure 1,5kW compatible en Multi-Split** (uniquement avec Multi-Split au R32)



CLASSE ÉNERGÉTIQUE



SCOP JUSQU'À 4,3 (1)



MODE CHAUD -10/+24°C (1)



MODE FROID -15/+46°C (1)



À PARTIR DE 25dB(A)



WI-FI COMPATIBLE



COMPATIBLE ERP CAT. 5



### TÉLÉCOMMANDES EN OPTION



#### FILAIRE PAR-40 MAA

- ◆ Fonctions de base
- ◆ Programmation hebdomadaire
- ◆ Secours rotation
- ◆ Codes erreur
- ◆ Réduit de nuit
- ◆ Double point de consigne



#### TACTILE BLUETOOTH PAR-CT01

- (Existe en noir)
- ◆ Fonctions de base
  - ◆ Programmation hebdomadaire
  - ◆ Codes erreur
  - ◆ Réduit de nuit
  - ◆ Double point de consigne



#### FILAIRE PAC-YT52

- ◆ Fonctions de base
- ◆ Codes erreurs
- ◆ Double point de consigne



#### INFRAROUGE PAR-SL97A-E

- ◆ Fonctions de base



#### INFRAROUGE PAR-SL100A-E

- ◆ Fonctions de base
- ◆ Programmation hebdomadaire
- ◆ Double point de consigne

### FAÇADES EN OPTION

FAÇADE	PLP-6EAL	PLP-6EALE	PLP-6EAJE
Récepteur I/R	●	●	●
3D I-See Sensor	-	●	●
Façade Ascenseur	-	-	●
Télécommande I/R associée (en option)	PAR-SL97A-E	PAR-SL100A-E	PAR-SL100A-E

### ACCESSOIRES

UNITÉS INTÉRIEURES	Interface Wi-Fi	Interface contrôle à distance*	Sonde déportée	Interface commande groupée pour SUZ/MXZ	Interface M-NET	Connecteur 3 fils
	MAC-567IF-E	PAC-SF40RM-E	PAC-SE41TS-E	MAC-397IF-E	MAC-334IF	PAC-SE55RA-E
SLZ-M 25 à 60FA	●	●	●	●	●	●
Fonctions	Accès à distance via l'application MELCLOUD	ON-OFF, état de l'unité intérieure, état des défauts via des contacts sec	Déport de sonde de l'unité	Interface M-NET Pilotage et Monitoring : Piloter ON/OFF, Piloter une consigne et vérifier l'état de l'unité intérieure	Interface M-NET Pilotage et Monitoring : Piloter ON/OFF et vérifier l'état de l'unité intérieure	Pilotage de l'unité ON/OFF (via contact sec) ou Pilotage du Groupe Ext. Bridage puissance, Mode silence
UNITÉS EXTÉRIEURES	Défecteurs d'air	Guide de protection d'air	Bouchons de condensats	Bac d'évacuation des condensats	Interface M-NET	Boîtier de maintenance
SUZ-KA25/35VA6	MAC-889SG	-	-	-	-	-
SUZ-KA50/60VA6	MAC-886SG	-	-	-	-	-

Voir chapitre Accessoires (1) Selon modèles. \*Non compatible si utilisation de la télécommande infrarouge PAR-SL97A-E

# CASSETTE 600 X 600 **INVERTER** SLZ-M FA



Certifications actualisées sur [www.eurovent-certification.com](http://www.eurovent-certification.com)

**INVERTER**

**ESSENTIEL**

p. 111

## L'ESSENTIEL DE L'INVERTER DANS UN GROUPE COMPACT MONO-VENTILATEUR



SUZ-M25/35 VA



SUZ-M 50VA



SUZ-M 60 VA

R32	INVERTER	SLZ-M25FA	SLZ-M35FA	SLZ-M50FA	SLZ-M60FA
		SUZ-M25VA	SUZ-M35VA	SUZ-M50VA	SUZ-M60VA
❄️	Puissance frigorifique nominale (mini/maxi)	kW 2.50 (1.4 / 3.2)	3.50 (0.7 / 3.9)	4.60 (1.0 / 5.2)	5.70 (1.5 / 6.3)
	Puissance absorbée totale nominale	kW 0.650	1.090	1.350	1.670
	EER / Classe énergétique	- 3.85 / A	3.21 / A	3.41 / A	3.41 / A
	SEER / Classe énergétique saisonnière	- 6.30 <b>A++</b> →	6.70 <b>A++</b> →	6.30 <b>A++</b> →	6.20 <b>A++</b> →
	Plage de fonctionnement (T°ext. sèche/sèche)	°C -10 / +46	-10 / +46	-15 / +46	-15 / +46
⚙️	Puissance calorifique nominale (mini/maxi)	kW 3.2 (1.3 / 4.2)	4.0 (1.0 / 5.0)	5.0 (1.3 / 5.5)	6.4 (1.6 / 7.3)
	Puissance calorifique nominale à -7°C	kW 2.0	2.3	3.2	4.1
	Puissance absorbée totale nominale	kW 0.880	1.070	1.560	2.130
	COP / Classe énergétique	- 3.64 / A	3.74 / A	3.21 / C	3.00 / D
	SCOP / Classe énergétique saisonnière	- 4.30 <b>A+</b> →	4.30 <b>A+</b> →	4.20 <b>A+</b> →	4.10 <b>A+</b> →
Plage de fonctionnement (T°ext. humide/sèche)	°C -10 / +24	-10 / +24	-10 / +24	-10 / +24	
<b>UNITÉS INTÉRIEURES</b>		<b>SLZ-M25FA</b>	<b>SLZ-M35FA</b>	<b>SLZ-M50FA</b>	<b>SLZ-M60FA</b>
Débit d'air en froid	-/PV/MV/GV- m³/h	-/360/390/420/-	-/390/450/540/-	-/390/480/690/-	-/420/540/690/-
Pression acoustique en froid à 1,5 m	-/PV/MV/GV- dB(A)	-/24/26/28/-	-/25/28/31/-	-/25/30/34/-	-/27/34/39/-
Puissance acoustique en froid	SGV dB(A)	45	48	51	56
Corps : Hauteur x Largeur x Profondeur	mm	245 x 570 x 570	245 x 570 x 570	245 x 570 x 570	245 x 570 x 570
Façade : Hauteur x Largeur x Profondeur	mm	10 x 625 x 625			
Poids net / poids net de la façade	kg	15 / 3	15 / 3	15 / 3	15 / 3
Diamètre des condensats	mm	32	32	32	32
<b>UNITÉS EXTÉRIEURES</b>		<b>SUZ-M25VA</b>	<b>SUZ-M35VA</b>	<b>SUZ-M50VA</b>	<b>SUZ-M60VA</b>
Débit d'air en froid	GV m³/h	2178	2058	2748	3006
Pression acoustique en froid à 1 m	GV dB(A)	45	48	48	49
Puissance acoustique en froid	GV dB(A)	58	62	65	65
Hauteur x Largeur x Profondeur	mm	550 x 800 x 285	550 x 800 x 285	714 x 800 x 285	880 x 840 x 330
Poids net	kg	30	35	41	50
<b>DONNÉES FRIGORIFIQUES</b>					
Diamètre liquide	pouce	1/4" flare	1/4" flare	1/4" flare	1/4" flare
Diamètre gaz	pouce	3/8" flare	3/8" flare	1/2" flare	5/8" flare
Longueur maxi / Dénivelé maxi	m	20 / 12	20 / 12	30 / 30	30 / 30
Fluide / PRP (Pouvoir de Réchauffement Planétaire)	- / -	R32 / 675			
Lg préchargée / Précharge / Tonne équivalent CO <sub>2</sub>	m / kg / t	7 / 0.65 / 0.44	7 / 0.90 / 0.61	7 / 1.20 / 0.81	7 / 1.25 / 0.84
<b>DONNÉES ÉLECTRIQUES</b>					
Alimentation électrique par unité extérieure	V~50Hz	230V (1P+N+T)	230V (1P+N+T)	230V (1P+N+T)	230V (1P+N+T)
Câble unité extérieure	mm²	3 x 2.5 mm²	3 x 2.5 mm²	3 x 2.5 mm²	3 x 2.5 mm²
Câble liaison intérieure - extérieure	mm²	4 x 1.5 mm²	4 x 1.5 mm²	4 x 1.5 mm²	4 x 1.5 mm²
Protection électrique	A	10	10	16	16

\* : mesurée en chambre anéchoïque ; nc : non communiqué



# CASSETTE 600 X 600

## SLZ-M FA



### COMPACTE ET DISCRÈTE

- Confort et économies d'énergie grâce au capteur thermique 3D I-See Sensor (en option)
- Apport d'air neuf possible
- Mode Plafond haut/Plafond bas
- Pompe de relevage des condensats de série

CLASSE ÉNERGÉTIQUE A++/A+	SCOP JUSQU'À 4,3 (1)	MODE CHAUD -10/+24°C (1)	MODE FROID -15/+46°C (1)	À PARTIR DE 25dB(A)	WI-FI COMPATIBLE	COMPATIBLE ERP CAT. 5	Advanced Technology Remplace R22 / R410A Chaque climatiseur est écoresponsable

### TÉLÉCOMMANDES EN OPTION



#### FILAIRE PAR-40 MAA

- Fonctions de base
- Programmation hebdomadaire
- Secours rotation
- Codes erreur
- Réduit de nuit
- Double point de consigne



#### TACTILE BLUETOOTH PAR-CT01

- (Existe en noir)
- Fonctions de base
  - Programmation hebdomadaire
  - Codes erreur
  - Réduit de nuit
  - Double point de consigne



#### FILAIRE PAC-YT52

- Fonctions de base
- Codes erreurs
- Double point de consigne



#### INFRAROUGE PAR-SL97A-E

- Fonctions de base



#### INFRAROUGE PAR-SL100A-E

- Fonctions de base
- Programmation hebdomadaire
- Double point de consigne

### FAÇADES EN OPTION

FAÇADE	PLP-6EAL	PLP-6EALE	PLP-6EAJE
Récepteur I/R	●	●	●
3D I-See Sensor	-	●	●
Façade Ascenseur	-	-	●
Télécommande I/R associée (en option)	PAR-SL97A-E	PAR-SL100A-E	PAR-SL100A-E

### ACCESSOIRES

UNITÉS INTÉRIEURES	Interface Wi-Fi	Interface contrôle à distance*	Sonde déportée	Interface commande groupée pour SUZ/MXZ	Interface M-NET	Connecteur 3 fils
	MAC-567IF-E	PAC-SF40RM-E	PAC-SE41TS-E	MAC-397IF-E	MAC-334IF	PAC-SE55RA-E
SLZ-M 25 à 60FA	●	●	●	●	●	●
Fonctions	Accès à distance via l'application MELCLOUD	ON-OFF, état de l'unité intérieure, état des défauts via des contacts sec	Déport de sonde de l'unité	Interface M-NET Pilotage et Monitoring : Piloter ON/OFF, Piloter une consigne et vérifier l'état de l'unité intérieure	Interface M-NET Pilotage et Monitoring : Piloter ON/OFF et vérifier l'état de l'unité intérieure	Pilotage de l'unité ON/OFF (via contact sec) ou Pilotage du Groupe Ext. Bridage puissance, Mode silence
UNITÉS EXTÉRIEURES	Déflecteurs d'air	Guide de protection d'air	Bouchons de condensats	Bac d'évacuation des condensats	Interface M-NET	Boîtier de maintenance
SUZ-KA25/35VA6	MAC-889SG	-	-	-	-	-
SUZ-KA50/60VA6	MAC-886SG	-	-	-	-	-

Voir chapitre Accessoires (1) Selon modèles. \* Non compatible si utilisation de la télécommande infrarouge PAR-SL97A-E.

# CASSETTE 600 X 600 **INVERTER** SLZ-M FA



Certifications actualisées sur [www.eurovent-certification.com](http://www.eurovent-certification.com)

**INVERTER**

**ESSENTIEL**

p. 113

## L'ESSENTIEL DE L'INVERTER DANS UN GROUPE COMPACT MONO-VENTILATEUR



SUZ-KA 25/35 VA6



SUZ-KA 50/60/71 VA6

<b>R410A</b>	<b>INVERTER</b>	SLZ-M25FA SUZ-KA25VA6	SLZ-M35FA SUZ-KA35VA6	SLZ-M50FA SUZ-KA50VA6	SLZ-M60FA SUZ-KA60VA6
❄️	Puissance frigorifique nominale (mini/maxi) kW	2.6 (1.5 / 3.2)	3.5 (1.4 / 3.9)	4.6 (2.3 / 5.2)	5.6 (2.3 / 6.5)
	Puissance absorbée totale nominale kW	0.684	0.972	1.394	1.767
	EER / Classe énergétique	- 3.80 / A	- 3.60 / A	- 3.30 / A	- 3.17 / B
	SEER / Classe énergétique saisonnière	- <b>6.30 A++</b>	- <b>6.50 A++</b>	- <b>6.30 A++</b>	- <b>6.20 A++</b>
	Plage de fonctionnement (T°ext. sèche/sèche) °C	-10 / +46	-10 / +46	-15 / +46	-15 / +46
⚙️	Puissance calorifique nominale (mini/maxi) kW	3.2 (1.3 / 4.2)	4.0 (1.7 / 5.0)	5.0 (1.7 / 6.0)	6.4 (2.5 / 7.4)
	Puissance calorifique nominale à -7°C kW	2.0	2.5	3.2	4.0
	Puissance absorbée totale nominale kW	0.886	1.108	1.558	2.278
	COP / Classe énergétique	- 3.61 / A	- 3.61 / A	- 3.21 / C	- 2.81 / D
	SCOP / Classe énergétique saisonnière	- <b>4.30 A+</b>	- <b>4.30 A+</b>	- <b>4.30 A+</b>	- <b>4.10 A+</b>
Plage de fonctionnement (T°ext. humide/sèche) °C	-10 / +24	-10 / +24	-10 / +24	-10 / +24	

UNITÉS INTÉRIEURES		SLZ-M25FA	SLZ-M35FA	SLZ-M50FA	SLZ-M60FA
Débit d'air en froid	-/PV/MV/GV- m³/h	-/390/450/510/-	-/390/480/570/-	-/420/540/690/-	-/450/690/780/-
Pression acoustique en froid à 1,5 m	-/PV/MV/GV- dB(A)	-/25/28/31/-	-/25/30/34/-	-/27/34/39/-	-/32/40/43/-
Puissance acoustique en froid	SGV dB(A)	48	51	56	60
Corps : Hauteur x Largeur x Profondeur	mm	245 x 570 x 570	245 x 570 x 570	245 x 570 x 570	245 x 570 x 570
Façade : Hauteur x Largeur x Profondeur	mm	10 x 625 x 625	10 x 625 x 625	10 x 625 x 625	10 x 625 x 625
Poids net / poids net de la façade	kg	15 / 3	15 / 3	15 / 3	15 / 3
Diamètre des condensats	mm	32	32	32	32

UNITÉS EXTÉRIEURES		SUZ-KA25VA6	SUZ-KA35VA6	SUZ-KA50VA6	SUZ-KA60VA6
Débit d'air en froid	GV m³/h	1956	2178	2676	2454
Pression acoustique en froid à 1 m	GV dB(A)	47	49	52	55
Puissance acoustique en froid	GV dB(A)	58	62	65	65
Hauteur x Largeur x Profondeur	mm	550 x 800 x 285	550 x 800 x 285	880 x 840 x 330	880 x 840 x 330
Poids net	kg	30	35	54	50

DONNÉES FRIGORIFIQUES					
Diamètre liquide	pouce	1/4" flare	1/4" flare	1/4" flare	1/4" flare
Diamètre gaz	pouce	3/8" flare	3/8" flare	1/2" flare	5/8" flare
Longueur maxi / Dénivelé maxi	m	20 / 12	20 / 12	30 / 30	30 / 30
Fluide / PRP (Pouvoir de Réchauffement Planétaire)	- / -	R410A / 2088			
Lg préchargée / Précharge / Tonne équivalent CO <sub>2</sub>	m / kg / t	7 / 0.80 / 1.67	7 / 1.15 / 2.40	7 / 1.60 / 3.34	7 / 1.80 / 3.76

DONNÉES ÉLECTRIQUES					
Alimentation électrique par unité extérieure	V~50Hz	230V (1P+N+T)	230V (1P+N+T)	230V (1P+N+T)	230V (1P+N+T)
Câble unité extérieure	mm²	3 x 2.5 mm²	3 x 2.5 mm²	3 x 4 mm²	3 x 4 mm²
Câble liaison intérieure - extérieure	mm²	4 x 1.5 mm²	4 x 1.5 mm²	4 x 1.5 mm²	4 x 1.5 mm²
Protection électrique	A	10	10	20	20

\* : mesurée en chambre anéchoïque

## CAPTEUR 3D I SEE SENSOR

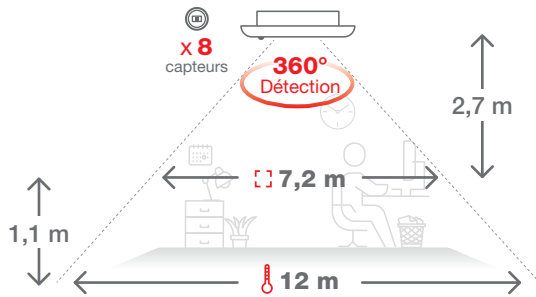

☒ Détection de la position et du nombre de personnes

🌡 Détection de la température du sol

## FAÇADES SLP-2FALE / PLP-6EALE

Ces façades intègrent le capteur 3D I See Sensor est composé de huit capteurs pivotants sur 360°. Celui-ci permet de détecter les disparités thermiques ainsi que la position et le nombre de personnes présentes dans la pièce.

En fonction des paramètres mesurés, la cassette ajuste sa puissance et la diffusion d'air (modification du point de consigne, réglage de l'angle des volets, etc).

## MODE ÉCONOMIE D'ÉNERGIE

Le mode économie d'énergie permet d'adapter la puissance de l'unité intérieure automatiquement en fonction du besoin de chauffage et de rafraîchissement. En fonction de l'occupation du local, la cassette ajustera sa puissance et pourra même s'arrêter si la pièce est vide.

Pour exploiter le potentiel du 3D I-See Sensor, il faudra utiliser la PAR-SL100A-E ou une PAR-40MAA.



## TÉLÉCOMMANDE I/R PAR-SL100A-E

La PAR-SL100A-E permet d'exploiter pleinement les fonctionnalités du nouveau capteur 3D I-See Sensor (notamment le soufflage direct/indirect).



TÉMOIN DE BATTERIE



PROGRAMMATION HEBDOMADAIRE



ÉCOULEMENT D'AIR DIRECT/INDIRECT GRÂCE AU 3D I-SEE SENSOR



RÉTRO ÉCLAIRAGE



DOUBLE POINT DE CONSIGNE



RÉGLAGE INDÉPENDANT DES VOIES DE SOUFFLAGE

## FLUX D'AIR HORIZONTAL

La nouvelle diffusion d'air élimine complètement la sensation d'inconfort souvent rencontrée en mode froid. En effet, ces nouveaux modèles permettent un soufflage d'air à l'horizontal évitant de souffler directement sur les personnes et offrent ainsi une diffusion d'air douce et agréable, idéale pour des bureaux et restaurants.

## CONTRÔLE DES FLUX D'AIR

Un des volets de soufflage peut être pratiquement fermé sans l'utilisation de volet d'obturation. Ce réglage peut être effectué directement depuis la télécommande PAR-40MAA ou PAR-SL100A-E.

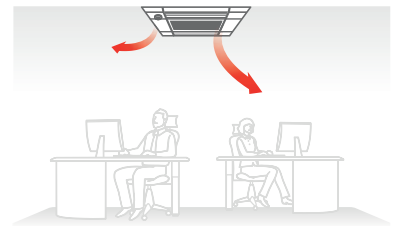
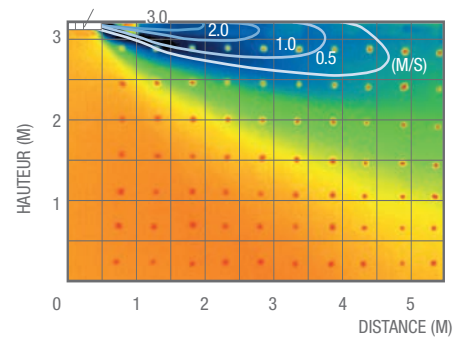

RÉGLAGE DE L'ANGLE PAR VOLET

# CASSETTE 900 X 900 PLA-M EA



## FLEXIBILITÉ TOTALE

- ▀ Design moderne (3 façades au choix)
- ▀ De 3,5 à 14kW
- ▀ Apport d'air neuf possible
- ▀ Pompe de relevage des condensats de série
- ▀ Soufflage déporté possible
- ▀ Compatible M-Net

CLASSE ÉNERGÉTIQUE (1) A++/A++	SCOP JUSQU'À 4,7 (1)	MODE CHAUD -15/+21°C (1)	MODE FROID -15/+46°C (1)	À PARTIR DE 26dB(A)	WI-FI COMPATIBLE	COMPATIBLE ERP CAT. 5	Advanced Technology Remplace R22 / R410A Climats de climatisation, P&G, et réfrigération

## TÉLÉCOMMANDES EN OPTION



### FILAIRE PAR-40 MAA

- ▀ Fonctions de base
- ▀ Programmation hebdomadaire
- ▀ Secours rotation
- ▀ Codes erreur
- ▀ Réduit de nuit
- ▀ Double point de consigne



### TACTILE BLUETOOTH PAR-CT01

- (Existe en noir)
- ▀ Fonctions de base
  - ▀ Programmation hebdomadaire
  - ▀ Codes erreur
  - ▀ Réduit de nuit
  - ▀ Double point de consigne



### FILAIRE PAC-YT52

- ▀ Fonctions de base
- ▀ Codes erreurs
- ▀ Double point de consigne



### INFRAROUGE PAR-SL97A-E

- ▀ Fonctions de base



### INFRAROUGE PAR-SL100A-E

- ▀ Fonctions de base
- ▀ Programmation hebdomadaire
- ▀ Double point de consigne

## FAÇADES EN OPTION

FAÇADE	PLP-6EAL	PLP-6EALE	PLP-6EAJE
Récepteur I/R	●	●	●
3D I-See Sensor	-	●	●
Façade Ascenseur	-	-	●
Télécommande I/R associée (en option)	PAR-SL97A-E	PAR-SL100A-E	PAR-SL100A-E

## ACCESSOIRES

UNITÉS INTÉRIEURES	Interface Wi-Fi	Interface contrôle à distance*	Sonde déportée	Interface commande groupée pour SUZ/MXZ	Interface M-NET	Connecteur 3 fils	Filtre haute efficacité	Châssis multi-fonctions	Raccord air neuf
	MAC-567IF-E	PAC-SF40RM-E	PAC-SE41TS-E	MAC-397IF-E	MAC-334IF	PAC-SE55RA-E	PAC-SH59KF-E	PAC-SJ41TM-E	PAC-SH650F-E
PLA-M 35 à 140EA	●	●	●	●	●	●	●	●	●
Fonctions	Accès à distance via l'application MELCLOUD	ON-OFF, état de l'unité intérieure, état des défauts via des contacts sec	Déport de sonde de l'unité	Interface M-NET Pilotage et Monitoring : Piloter ON/OFF, Piloter une consigne et vérifier l'état de l'unité intérieure	Interface M-NET Pilotage et Monitoring : Piloter ON/OFF et vérifier l'état de l'unité intérieure	Pilotage de l'unité ON/OFF (via contact sec) ou Pilotage du Groupe Ext. Bridage puissance, Mode silence	Filtre Electrostatic (nécessite PAC-SJ41TM-E)	Permet l'installation de PAC-SH59KF-E et de PAC-SH650F-E.	Raccord pour gaine d'air neuf (Diamètre 100)
UNITÉS EXTÉRIEURES	Déflecteurs d'air		Guide de protection d'air		Bouchons de condensats	Bac d'évacuation des condensats	Interface M-NET		Boîtier de maintenance
SUZ-M35/50/60/71VA6	●		-		-	-	-		-
PUZ-M100/125/140VKA/YKA	●		●		●	●	●		●

Toutes les références détaillées sont disponibles au chapitre Accessoires. (1) Selon modèles. \* Non compatible si utilisation de la télécommande infrarouge PAR-SL97A-E.

# CASSETTE 900 X 900 **INVERTER** PLA-M EA



Certifications actualisées sur [www.eurovent-certification.com](http://www.eurovent-certification.com)

**INVERTER**

**ESSENTIEL**

p. 117

## L'ESSENTIEL DE L'INVERTER DANS UN GROUPE COMPACT MONO-VENTILATEUR



SUZ-M 35 VA



SUZ-M 50VA



SUZ-M 60/71 VA

<b>R32</b>		<b>INVERTER</b>	PLA-M35EA SUZ-M35VA	PLA-M50EA SUZ-M50VA	PLA-M60EA SUZ-M60VA	PLA-M71EA SUZ-M71VA
❄️	Puissance frigorifique nominale (mini/maxi) kW		3.60 (0.8 / 3.9)	5.50 (1.2 / 5.6)	6.10 (1.6 / 6.3)	7.10 (2.2 / 8.1)
	Puissance absorbée totale nominale kW		0.900	1.610	1.840	1.910
	EER / Classe énergétique	-	4.00 / A	3.42 / A	3.32 / A	3.72 / A
	SEER / Classe énergétique saisonnière	-	7.40 <b>A++</b>	6.70 <b>A++</b>	6.60 <b>A++</b>	7.50 <b>A++</b>
	Plage de fonctionnement (T°ext. sèche/sèche) °C		-10 / +46	-15 / +46	-15 / +46	-15 / +46
⚙️	Puissance calorifique nominale (mini/maxi) kW		4.1 (1.0 / 5.0)	6.0 (1.5 / 7.2)	7.0 (1.6 / 8.0)	8.0 (2.0 / 10.2)
	Puissance calorifique nominale à -7°C kW		2.3	3.8	4.1	5.2
	Puissance absorbée totale nominale kW		0.970	1.730	1.840	2.210
	COP / Classe énergétique	-	4.23 / A	3.47 / B	3.80 / A	3.62 / A
	SCOP / Classe énergétique saisonnière	-	4.70 <b>A++</b>	4.10 <b>A+</b>	4.40 <b>A+</b>	4.50 <b>A+</b>
	Plage de fonctionnement (T°ext. humide/sèche) °C		-10 / +24	-10 / +24	-10 / +24	-10 / +24

<b>UNITÉS INTÉRIEURES</b>		PLA-M35EA	PLA-M50EA	PLA-M60EA	PLA-M71EA
Débit d'air en froid	-/PV/MV/GV/SGV m³/h	-/660/780/900/960	-/720/840/960/1080	-/720/840/960/1080	-/840/1020/1140/1260
Pression acoustique en froid à 1,5 m	-/PV/MV/GV/SGV dB(A)	-/26/28/29/31	-/27/29/31/32	-/27/29/31/32	-/28/30/32/34
Puissance acoustique en froid	SGV dB(A)	51	54	54	56
Corps : Hauteur x Largeur x Profondeur	mm	241 x 840 x 840	241 x 840 x 840	241 x 840 x 840	241 x 840 x 840
Façade : Hauteur x Largeur x Profondeur	mm	40 x 950 x 950			
Poids net / poids net de la façade	kg	19 / 5	19 / 5	21 / 5	21 / 5
Diamètre des condensats	mm	32	32	32	32

<b>UNITÉS EXTÉRIEURES</b>		SUZ-M35VA	SUZ-M50VA	SUZ-M60VA	SUZ-M71VA
Débit d'air en froid	GV m³/h	2058	2748	3006	3006
Pression acoustique en froid à 1 m	GV dB(A)	48	48	49	49
Puissance acoustique en froid	GV dB(A)	62	65	65	66
Hauteur x Largeur x Profondeur	mm	550 x 800 x 285	714 x 800 x 285	880 x 840 x 330	880 x 840 x 330
Poids net	kg	35	41	54	55

<b>DONNÉES FRIGORIFIQUES</b>					
Diamètre liquide	pouce	1/4" flare	1/4" flare	1/4" flare	3/8" flare
Diamètre gaz	pouce	3/8" flare	1/2" flare	5/8" flare	5/8" flare
Longueur maxi / Dénivelé maxi	m	20 / 12	30 / 30	30 / 30	30 / 30
Fluide / PRP (Pouvoir de Réchauffement Planétaire)	- / -	R32 / 675			
Lg préchargée / Précharge / Tonne équivalent CO <sub>2</sub>	m / kg / t	7 / 0.90 / 0.61	7 / 1.20 / 0.81	7 / 1.25 / 0.84	7 / 1.45 / 0.98

<b>DONNÉES ÉLECTRIQUES</b>					
Alimentation électrique par unité extérieure	V~50Hz	230V (1P+N+T)	230V (1P+N+T)	230V (1P+N+T)	230V (1P+N+T)
Câble unité extérieure	mm²	3 x 2.5 mm²	3 x 2.5 mm²	3 x 2.5 mm²	3 x 4 mm²
Câble liaison intérieure - extérieure	mm²	4 x 1.5 mm²	4 x 1.5 mm²	4 x 1.5 mm²	4 x 1.5 mm²
Protection électrique	A	10	16	16	16

\* : mesurée en chambre anéchoïque

# CASSETTE 900 X 900 **INVERTER**

## PLA-M EA



Certifications actualisées sur [www.eurovent-certification.com](http://www.eurovent-certification.com)

**INVERTER**

**ESSENTIEL**

p.118-122



PUZ-M100-125-140V(Y)KA

### L'ESSENTIEL DE L'INVERTER DANS UN GROUPE COMPACT MONO-VENTILATEUR

R32	INVERTER	PLA-M100EA		PLA-M125EA		PLA-M140EA	
		PUZ-M100VKA	PUZ-M100YKA	PUZ-M125VKA	PUZ-M125YKA	PUZ-M140VKA	PUZ-M140YKA
❄️	Puissance frigorifique nominale (mini/maxi)	9.50 (4.0 / 10.6)		12.10 (5.8 / 13.0)		13.40 (5.8 / 14.1)	
	Puissance absorbée totale nominale	2.710		4.010		4.960	
	EER / Classe énergétique	3.51 / A		3.02 / -		2.70 / -	
	SEER ou $\eta_{s,e}$ / Classe énergétique saisonnière	7.00 <b>A++</b>		231.9 %		232.7 %	
	Plage de fonctionnement (T°ext. sèche/sèche)	-5 (-15)* / +46		-5 (-15)* / +46		-5 (-15)* / +46	
⚙️	Puissance calorifique nominale (mini/maxi)	11.2 (2.8 / 12.5)		13.5 (4.1 / 15.0)		15.0 (4.2 / 15.8)	
	Puissance calorifique nominale à -7°C (max)	6.0 (nc)		8.5 (nc)		9.4 (nc)	
	Puissance absorbée totale nominale	3.010		3.630		4.390	
	COP / Classe énergétique	3.72 / A		3.72 / -		3.42 / -	
	SCOP ou $\eta_{s,h}$ / Classe énergétique saisonnière	4.60 <b>A++</b>		162.0 %		161.3 %	
	Plage de fonctionnement (T°ext. humide/sèche)	-15 / +21		-15 / +21		-15 / +21	
<b>UNITÉS INTÉRIEURES</b>		<b>PLA-M100EA</b>		<b>PLA-M125EA</b>		<b>PLA-M140EA</b>	
Débit d'air en froid	-/PV/MV/GV/SGV m³/h	-/1140/1380/1560/1740		-/1260/1500/1680/1860		-/1440/1560/1740/1920	
Pression acoustique en froid à 1,5 m	-/PV/MV/GV/SGV dB(A)	-/31/34/37/40		-/33/37/41/44		-/36/39/42/44	
Puissance acoustique en froid	SGV dB(A)	61		65		65	
Corps : Hauteur x Largeur x Profondeur	mm	281 x 840 x 840		281 x 840 x 840		281 x 840 x 840	
Façade : Hauteur x Largeur x Profondeur	mm			40 x 950 x 950			
Poids net / poids net de la façade	kg	24 / 5		26 / 5		26 / 5	
Diamètre des condensats	mm	32		32		32	
<b>UNITÉS EXTÉRIEURES</b>		<b>PUZ-M100VKA</b>	<b>PUZ-M100YKA</b>	<b>PUZ-M125VKA</b>	<b>PUZ-M125YKA</b>	<b>PUZ-M140VKA</b>	<b>PUZ-M140YKA</b>
Débit d'air en froid	GV m³/h	4740		5160		5160	
Pression acoustique en froid à 1 m	GV dB(A)	51		54		55	
Puissance acoustique en froid	GV dB(A)	70		72		73	
Hauteur x Largeur x Profondeur	mm	981 x 1050 x 330		981 x 1050 x 330		981 x 1050 x 330	
Poids net	kg	76	78	84	85	84	85
<b>DONNÉES FRIGORIFIQUES</b>							
Diamètre liquide	pouce	3/8" flare		3/8" flare		3/8" flare	
Diamètre gaz	pouce	5/8" flare		5/8" flare		5/8" flare	
Longueur maxi / Dénivelé maxi	m	55 / 30		65 / 30		65 / 30	
Fluide / PRP (Pouvoir de Réchauffement Planétaire)	- / -			R32 / 675			
Lg préchargée / Précharge / Tonne équivalent CO <sub>2</sub>	m / kg / t	30 / 3.10 / 2.09		30 / 3.60 / 2.43		30 / 3.60 / 2.43	
<b>DONNÉES ÉLECTRIQUES</b>							
Alimentation électrique par unité extérieure	V~50Hz	230V (1P+N+T)	400V (3P+N+T)	230V (1P+N+T)	400V (3P+N+T)	230V (1P+N+T)	400V (3P+N+T)
Câble unité extérieure	mm²	3 x 6 mm²	5 x 2.5 mm²	3 x 6 mm²	5 x 2.5 mm²	3 x 6 mm²	5 x 2.5 mm²
Câble liaison intérieure - extérieure	mm²	4 x 2.5 mm²		4 x 2.5 mm²		4 x 2.5 mm²	
Protection électrique	A	32	16	32	16	40	16

\* : mesurée en chambre anéchoïque ; nc : non communiqué





# CASSETTE 900 X 900

## PLA-M EA



### FLEXIBILITÉ TOTALE

- ▀ Design moderne (3 façades au choix)
- ▀ De 3,5 à 14 kW en 3 technologies
- ▀ Apport d'air neuf possible
- ▀ Pompe de relevage des condensats de série
- ▀ Soufflage déporté possible
- ▀ Compatible M-Net

CLASSE ÉNERGÉTIQUE <sup>(1)</sup> A++/A++	SCOP JUSQU'À 4,4 <sup>(1)</sup>	MODE CHAUD -25/+21°C <sup>(1)</sup>	MODE FROID -15/+46°C <sup>(1)</sup>	À PARTIR DE 26dB(A)	WI-FI COMPATIBLE

### TÉLÉCOMMANDES EN OPTION



#### FILAIRE PAR-40 MAA

- ▀ Fonctions de base
- ▀ Programmation hebdomadaire
- ▀ Secours rotation
- ▀ Codes erreur
- ▀ Réduit de nuit
- ▀ Double point de consigne



#### TACTILE BLUETOOTH PAR-CT01

(Existe en noir)

- ▀ Fonctions de base
- ▀ Programmation hebdomadaire
- ▀ Codes erreur
- ▀ Réduit de nuit
- ▀ Double point de consigne



#### FILAIRE PAC-YT52

- ▀ Fonctions de base
- ▀ Codes erreurs
- ▀ Double point de consigne



#### INFRAROUGE PAR-SL97A-E

- ▀ Fonctions de base



#### INFRAROUGE PAR-SL100A-E

- ▀ Fonctions de base
- ▀ Programmation hebdomadaire
- ▀ Double point de consigne

### FAÇADES EN OPTION

FAÇADE	PLP-6EAL	PLP-6EALE	PLP-6EAJE
Récepteur I/R	●	●	●
3D I-See Sensor	-	●	●
Façade Ascenseur	-	-	●
Télécommande I/R associée (en option)	PAR-SL97A-E	PAR-SL100A-E	PAR-SL100A-E

### ACCESSOIRES

UNITÉS INTÉRIEURES	Interface Wi-Fi	Interface contrôle à distance*	Sonde déportée	Interface commande groupée pour SUZ/MXZ	Interface M-NET	Connecteur 3 fils	Filtre haute efficacité	Châssis multi-fonctions	Raccord air neuf
	MAC-567IF-E	PAC-SF40RM-E	PAC-SE41TS-E	MAC-397IF-E	MAC-334IF	PAC-SE55RA-E	PAC-SH59KF-E	PAC-SJ41TM-E	PAC-SH650F-E
PLA-M 35 à 140EA	●	●	●	●	●	●	●	●	●
Fonctions	Accès à distance via l'application MELCLOUD	ON-OFF, état de l'unité intérieure, état des défauts via des contacts sec	Déport de sonde de l'unité	Interface M-NET Pilotage et Monitoring : Piloter ON/OFF, Piloter une consigne et vérifier l'état de l'unité intérieure	Interface M-NET Pilotage et Monitoring : Piloter ON/OFF et vérifier l'état de l'unité intérieure	Pilotage de l'unité ON/OFF (via contact sec) ou Pilotage du Groupe Ext. Bridage puissance, Mode silence	Filtre Electrostatic (nécessite PAC-SJ41TM-E)	Permet l'installation de PAC-SH59KF-E et de PAC-SH650F-E.	Raccord pour gaine d'air neuf (Diamètre 100)

UNITÉS EXTÉRIEURES	Défecteurs d'air	Guide de protection d'air	Bouchons de condensat	Bac d'évacuation des condensats	Interface M-NET	Boîtier de maintenance	Kit de pression statique 30 Pa
SUZ-KA35/50/60/71V	●	-	-	-	-	-	-
PUHZ-P100/125/140VKA/YKA	●	●	●	●	●	●	-
PUHZ-ZRP35/50/60/71/100/125/140V/Y	●	●	●	●	●	●	● <sup>(2)</sup>
PUHZ-SHW112/140V/Y	●	●	●	●	●	●	-

Toutes les références détaillées sont disponibles au chapitre Accessoires. (1) Selon modèles. (2) PUHZ-ZRP100/125/140V/Y uniquement. \* Non compatible si utilisation de la télécommande infrarouge PAR-SL97A-E.

# CASSETTE 900 X 900 **INVERTER** PLA-M EA



Certifications actualisées sur [www.eurovent-certification.com](http://www.eurovent-certification.com)

**INVERTER**



**ZUBADAN**  
New Generation

**ESSENTIEL**

p.118-122

**PREMIUM**

p.123-124

**SUPER CHAUFFAGE**

p.125



SUZ-KA 35 VA6



SUZ-KA 50/60/71 VA6

## L'ESSENTIEL DE L'INVERTER DANS UN GROUPE COMPACT MONO-VENTILATEUR

<b>R410A</b>	<b>INVERTER</b>	PLA-M35EA SUZ-KA35VA6	PLA-M50EA SUZ-KA50VA6	PLA-M60EA SUZ-KA60VA6	PLA-M71EA SUZ-KA71VA6	
❄️	Puissance frigorifique nominale (mini/maxi) kW	3.6 (1.4 / 3.9)	5.5 (2.3 / 5.6)	5.7 (2.3 / 6.3)	7.1 (2.8 / 8.1)	
	Puissance absorbée totale nominale kW	1.020	1.610	1.760	2.100	
	EER / Classe énergétique	-	3.53 / A	3.42 / A	3.24 / A	3.38 / A
	SEER / Classe énergétique saisonnière	-	<b>6.90 A++</b>	<b>6.50 A++</b>	<b>6.50 A++</b>	<b>6.20 A++</b>
Plage de fonctionnement (T°ext. sèche/sèche) °C		-10 / +46	-15 / +46	-15 / +46	-15 / +46	
⚙️	Puissance calorifique nominale (mini/maxi) kW	4.1 (1.7 / 5.0)	5.8 (1.7 / 7.2)	6.9 (2.5 / 8.0)	8.0 (2.6 / 10.2)	
	Puissance calorifique nominale à -7°C kW	2.8	3.9	4.6	5.4	
	Puissance absorbée totale nominale kW	1.000	1.690	1.970	2.240	
	COP / Classe énergétique	-	4.10 / A	3.43 / B	3.50 / B	3.57 / B
	SCOP / Classe énergétique saisonnière	-	<b>4.40 A+</b>	<b>4.00 A+</b>	<b>4.30 A+</b>	<b>4.30 A+</b>
Plage de fonctionnement (T°ext. humide/sèche) °C		-10 / +24	-10 / +24	-10 / +24	-10 / +24	

<b>UNITÉS INTÉRIEURES</b>		PLA-M35EA	PLA-M50EA	PLA-M60EA	PLA-M71EA
Débit d'air en froid	-/PV/MV/GV/SGV m³/h	-/660/780/900/960	-/720/840/960/1080	-/720/840/960/1080	-/840/1020/1140/1260
Pression acoustique en froid à 1,5 m	-/PV/MV/GV/SGV dB(A)	-/26/28/29/31	-/27/29/31/32	-/27/29/31/32	-/28/30/32/34
Puissance acoustique en froid	SGV dB(A)	51	54	54	56
Corps : Hauteur x Largeur x Profondeur	mm	241 x 840 x 840	241 x 840 x 840	241 x 840 x 840	241 x 840 x 840
Façade : Hauteur x Largeur x Profondeur	mm	40 x 950 x 950			
Poids net / poids net de la façade	kg	19.0 / 5	19.0 / 5	21.0 / 5	21.0 / 5
Diamètre des condensats	mm	32	32	32	32
<b>UNITÉS EXTÉRIEURES</b>		SUZ-KA35VA6	SUZ-KA50VA6	SUZ-KA60VA6	SUZ-KA71VA6
Débit d'air en froid	GV m³/h	2178	2676	2454	3006
Pression acoustique en froid à 1 m	GV dB(A)	49	52	55	55
Puissance acoustique en froid	GV dB(A)	62	65	65	69
Hauteur x Largeur x Profondeur	mm	550 x 800 x 285	880 x 840 x 330	880 x 840 x 330	880 x 840 x 330
Poids net	kg	35	54	50	53

<b>DONNÉES FRIGORIFIQUES</b>					
Diamètre liquide	pouce	1/4" flare	1/4" flare	1/4" flare	3/8" flare
Diamètre gaz	pouce	3/8" flare	1/2" flare	5/8" flare	5/8" flare
Longueur maxi / Dénivelé maxi	m	20 / 12	30 / 30	30 / 30	30 / 30
Fluide / PRP (Pouvoir de Réchauffement Planétaire)	- / -	R410A / 2088			
Lg préchargée / Précharge / Tonne équivalent CO <sub>2</sub>	m / kg / t	7 / 1.15 / 2.40	7 / 1.60 / 3.34	7 / 1.80 / 3.76	7 / 1.80 / 3.76

<b>DONNÉES ÉLECTRIQUES</b>					
Alimentation électrique par unité extérieure	V~50Hz	230V (1P+N+T)	230V (1P+N+T)	230V (1P+N+T)	230V (1P+N+T)
Câble unité extérieure	mm²	3 x 2.5 mm²	3 x 4 mm²	3 x 4 mm²	3 x 4 mm²
Câble liaison intérieure - extérieure	mm²	4 x 1.5 mm²	4 x 1.5 mm²	4 x 1.5 mm²	4 x 1.5 mm²
Protection électrique	A	10	20	20	20

\* : mesurée en chambre anéchoïque

# CASSETTE 900 X 900 **INVERTER**

## PLA-M EA



Certifications actualisées sur [www.eurovent-certification.com](http://www.eurovent-certification.com)

**INVERTER**



**ZUBADAN**  
New Generation

**ESSENTIEL**

p.118-122

**PREMIUM**

p.123-124

**SUPER CHAUFFAGE**

p.125



PUHZ-P100/125/140V(Y)KA

### L'ESSENTIEL DE L'INVERTER DANS UN GROUPE COMPACT MONO-VENTILATEUR

R410A <b>INVERTER</b>	PLA-M100EA		PLA-M125EA		PLA-M140EA	
	PUHZ-P100VKA	PUHZ-P100YKA	PUHZ-P125VKA	PUHZ-P125YKA	PUHZ-P140VKA	PUHZ-P140YKA
<b>Puissance frigorifique nominale</b> (mini/maxi) kW	9.4 (3.7 / 10.6)		12.1 (5.6 / 13.0)		13.6 (5.8 / 14.1)	
Puissance absorbée totale nominale kW	3.180		4.100		5.415	
<b>EER</b> / Classe énergétique	2.96 / C		2.95 / -		2.51 / -	
<b>SEER</b> ou $\eta_{s,c}$ / Classe énergétique saisonnière	6.10 <b>A**</b>		230.3 %		230.2 %	
Plage de fonctionnement (T°ext. sèche/sèche) °C	-5 (-15)* / +46		-5 (-15)* / +46		-5 (-15)* / +46	
<b>Puissance calorifique nominale</b> (mini/maxi) kW	11.2 (2.8 / 12.5)		13.5 (4.8 / 15.0)		15.0 (4.9 / 15.8)	
Puissance calorifique nominale à -7°C kW	7.0		nc		nc	
Puissance absorbée totale nominale kW	3.260		3.840		4.670	
<b>COP</b> / Classe énergétique	3.44 / B		3.52 / -		3.21 / -	
<b>SCOP</b> ou $\eta_{s,h}$ / Classe énergétique saisonnière	4.10 <b>A*</b>		160.2 %		160.1 %	
Plage de fonctionnement (T°ext. humide/sèche) °C	-15 / +21		-15 / +21		-15 / +21	

UNITÉS INTÉRIEURES	PLA-M100EA	PLA-M125EA	PLA-M140EA
Débit d'air en froid -/PV/MV/GV/SGV m³/h	-/1140/1380/1560/1740	-/1260/1500/1680/1860	-/1440/1560/1740/1920
Pression acoustique en froid à 1,5 m -/PV/MV/GV/SGV dB(A)	-/31/34/37/40	-/33/37/41/44	-/36/39/42/44
Puissance acoustique en froid SGV dB(A)	61	65	65
Corps : Hauteur x Largeur x Profondeur mm	281 x 840 x 840	281 x 840 x 840	281 x 840 x 840
Façade : Hauteur x Largeur x Profondeur mm	40 x 950 x 950	40 x 950 x 950	40 x 950 x 950
Poids net / poids net de la façade kg	24 / 5	26 / 5	26 / 5
Diamètre des condensats mm	32	32	32

UNITÉS EXTÉRIEURES	PUHZ-P100VKA	PUHZ-P100YKA	PUHZ-P125VKA	PUHZ-P125YKA	PUHZ-P140VKA	PUHZ-P140YKA
Débit d'air en froid GV m³/h	4740		5160		5160	
Pression acoustique en froid à 1 m GV dB(A)	51		54		56	
Puissance acoustique en froid GV dB(A)	70		72		75	
Hauteur x Largeur x Profondeur mm	981 x 1050 x 330		981 x 1050 x 330		981 x 1050 x 330	
Poids net kg	76	78	84	85	84	85

DONNÉES FRIGORIFIQUES							
Diamètre liquide pouce	3/8" flare		3/8" flare		3/8" flare		
Diamètre gaz pouce	5/8" flare		5/8" flare		5/8" flare		
Longueur maxi / Dénivelé maxi m	50 / 30		50 / 30		50 / 30		
Fluide / PRP (Pouvoir de Réchauffement Planétaire)	-		R410A / 2088		-		
Lg préchargée / Précharge / Tonne équivalent CO <sub>2</sub> m / kg / t	30 / 3.30 / 6.89		30 / 3.80 / 7.93		30 / 3.80 / 7.93		

DONNÉES ÉLECTRIQUES							
Alimentation électrique par unité extérieure V~50Hz	230V (1P+N+T)	400V (3P+N+T)	230V (1P+N+T)	400V (3P+N+T)	230V (1P+N+T)	400V (3P+N+T)	
Câble unité extérieure mm²	3 x 6 mm²	5 x 2.5 mm²	3 x 6 mm²	5 x 2.5 mm²	3 x 6 mm²	5 x 2.5 mm²	
Câble liaison intérieure - extérieure mm²	4 x 2.5 mm²		4 x 2.5 mm²		4 x 2.5 mm²		
Protection électrique A	32	16	32	16	40	16	

\* : avec guide de protection d'air \*\* : mesurée en chambre anéchoïque nc : non communiqué

# CASSETTE 900 X 900 PLA-M EA

POWER INVERTER



Certifications actualisées sur [www.eurovent-certification.com](http://www.eurovent-certification.com)

INVERTER



ZUBADAN  
New Generation

ESSENTIEL

PREMIUM

SUPER CHAUFFAGE

p.118-122

p.123-124

p.125

- Hautes performances : SCOP/SEER élevés
- Confort thermique optimisé : chauffage jusqu'à -20°C et dégivrage rapide
- Discrétion absolue : unité extérieure à faible niveau sonore
- Installation facilitée : longueur d'installation jusqu'à 100 m



PUHZ-ZRP35/50 VKA2



PUHZ-ZRP60/71 VHA2

R410A		POWER INVERTER	PLA-M35EA PUHZ-ZRP35VKA2	PLA-M50EA PUHZ-ZRP50VKA2	PLA-M60EA PUHZ-ZRP60VHA2	PLA-M71EA PUHZ-ZRP71VHA2
❄️	Puissance frigorifique nominale (mini/maxi) kW		3.6 (1.6 / 4.5)	5.0 (2.3 / 5.6)	6.1 (2.7 / 6.5)	7.1 (3.3 / 8.1)
	Puissance absorbée totale nominale kW		0.830	1.420	1.750	1.870
	EER / Classe énergétique	-	4.34 / A	3.52 / A	3.49 / A	3.80 / A
	SEER / Classe énergétique saisonnière	-	7.20 <b>A++</b>	6.70 <b>A++</b>	6.60 <b>A++</b>	7.20 <b>A++</b>
Plage de fonctionnement (T° ext. sèche/sèche) °C			-5 (-15)* / +46	-5 (-15)* / +46	-5 (-15)* / +46	-5 (-15)* / +46
⚙️	Puissance calorifique nominale (mini/maxi) kW		4.1 (1.6 / 5.8)	6.0 (2.5 / 7.3)	7.0 (2.8 / 8.2)	8.0 (3.5 / 10.2)
	Puissance calorifique nominale à -7°C kW		2.6	3.8	4.5	5.1
	Puissance absorbée totale nominale kW		0.920	1.810	2.070	2.110
	COP / Classe énergétique	-	4.46 / A	3.31 / C	3.38 / C	3.79 / A
	SCOP / Classe énergétique saisonnière	-	4.50 <b>A+</b>	4.30 <b>A+</b>	4.30 <b>A+</b>	4.60 <b>A++</b>
Plage de fonctionnement (T° ext. humide/sèche) °C			-11 / +21	-11 / +21	-20 / +21	-20 / +21

UNITÉS INTÉRIEURES		PLA-M35EA	PLA-M50EA	PLA-M60EA	PLA-M71EA
Débit d'air en froid	-/PV/MV/GV/SGV m³/h	-/660/780/900/960	-/720/840/960/1080	-/720/840/960/1080	-/840/1020/1140/1260
Pression acoustique en froid à 1,5 m	-/PV/MV/GV/SGV" dB(A)	-/26/28/29/31	-/27/29/31/32	-/27/29/31/32	-/28/30/32/34
Puissance acoustique en froid	SGV dB(A)	51	54	54	56
Corps : Hauteur x Largeur x Profondeur	mm	241 x 840 x 840	241 x 840 x 840	241 x 840 x 840	241 x 840 x 840
Façade : Hauteur x Largeur x Profondeur	mm	40 x 950 x 950	40 x 950 x 950	40 x 950 x 950	40 x 950 x 950
Poids net / poids net de la façade	kg	19 / 5	19 / 5	21 / 5	21 / 5
Diamètre des condensats	mm	32	32	32	32

UNITÉS EXTÉRIEURES		PUHZ-ZRP35VKA2	PUHZ-ZRP50VKA2	PUHZ-ZRP60VHA2	PUHZ-ZRP71VHA2
Débit d'air en froid	GV m³/h	2700	2700	3300	3300
Pression acoustique en froid à 1 m	GV" dB(A)	44	44	47	47
Puissance acoustique en froid	GV dB(A)	65	65	67	67
Hauteur x Largeur x Profondeur	mm	630 x 809 x 300	630 x 809 x 300	943 x 950 x 330	943 x 950 x 330
Poids net	kg	43	46	70	70

DONNÉES FRIGORIFIQUES					
Diamètre liquide	pouce	1/4" flare	1/4" flare	3/8" flare	3/8" flare
Diamètre gaz	pouce	1/2" flare	1/2" flare	5/8" flare	5/8" flare
Longueur maxi / Dénivelé maxi	m	50 / 30	50 / 30	50 / 30	50 / 30
Fluide / PRP (Pouvoir de Réchauffement Planétaire)	- / -	R410A / 2088			
Lg préchargée / Précharge / Tonne équivalent CO <sub>2</sub>	m / kg / t	30 / 2.20 / 4.59	30 / 2.40 / 5.01	30 / 3.50 / 7.31	30 / 3.50 / 7.31

DONNÉES ÉLECTRIQUES					
Alimentation électrique par unité extérieure	V~50Hz	230V (1P+N+T)	230V (1P+N+T)	230V (1P+N+T)	230V (1P+N+T)
Câble unité extérieure	mm²	3 x 2.5 mm²	3 x 2.5 mm²	3 x 4 mm²	3 x 4 mm²
Câble liaison intérieure - extérieure	mm²	4 x 2.5 mm²	4 x 2.5 mm²	4 x 2.5 mm²	4 x 2.5 mm²
Protection électrique	A	16	16	25	25

\* : avec guide de protection d'air \*\* : mesurée en chambre anéchoïque

# CASSETTE 900 X 900 PLA-M EA

POWER INVERTER



Certifications actualisées sur [www.eurovent-certification.com](http://www.eurovent-certification.com)

INVERTER



ZUBADAN  
New Generation

ESSENTIEL

PREMIUM

SUPER CHAUFFAGE

p.118-122

p.123-124

p.125



PUHZ-ZRP100/125/140 VHA3/VKA3

- Hautes performances : SCOP/SEER élevés
- Confort thermique optimisé : chauffage jusqu'à -20°C et dégivrage rapide
- Discrétion absolue : unité extérieure à faible niveau sonore
- Installation facilitée : longueur d'installation jusqu'à 100 m

R410A	POWER INVERTER	PLA-M100EA		PLA-M125EA		PLA-M140EA	
		PUHZ-ZRP100VKA3	PUHZ-ZRP100YKA3	PUHZ-ZRP125VKA3	PUHZ-ZRP125YKA3	PUHZ-ZRP140VKA3	PUHZ-ZRP140YKA3
❄️	Puissance frigorifique nominale (mini/maxi) kW	9.5 (4.9 / 11.4)		12.5 (5.5 / 14.0)		13.4 (6.2 / 15.0)	
	Puissance absorbée totale nominale kW	2.230		3.870		4.390	
	EER / Classe énergétique	4.26 / A		3.23 / A		3.05 / B	
	SEER ou $\eta_{s,e}$ / Classe énergétique saisonnière	7.10 A <sup>+</sup>	6.90 A <sup>+</sup>	210.9 %	209.8 %	238.5 %	237.3 %
Plage de fonctionnement (T°ext. sèche/sèche) °C		-5 (-15)* / +46		-5 (-15)* / +46		-5 (-15)* / +46	
⚙️	Puissance calorifique nominale (mini/maxi) kW	11.2 (4.5 / 14.0)		14.0 (5.0 / 16.0)		16.0 (5.7 / 18.0)	
	Puissance calorifique nominale à -7°C kW	7.2		9.0		10.2	
	Puissance absorbée totale nominale kW	2.690		3.770		4.900	
	COP / Classe énergétique	4.16 / A		3.71 / A		3.27 / C	
	SCOP ou $\eta_{s,h}$ / Classe énergétique saisonnière	4.40 A <sup>+</sup>		154.3 %		158.2 %	
Plage de fonctionnement (T°ext. humide/sèche) °C		-20 / +21		-20 / +21		-20 / +21	

UNITÉS INTÉRIEURES		PLA-M100EA		PLA-M125EA		PLA-M140EA	
Débit d'air en froid	-/PV/MV/GV/SGV m³/h	-/1140/1380/1560/1740		-/1260/1500/1680/1860		-/1440/1560/1740/1920	
Pression acoustique en froid à 1,5 m	-/PV/MV/GV/SGV" dB(A)	-/31/34/37/40		-/33/37/41/44		-/36/39/42/44	
Puissance acoustique en froid	SGV dB(A)	61		65		65	
Corps : Hauteur x Largeur x Profondeur	mm	281 x 840 x 840		281 x 840 x 840		281 x 840 x 840	
Façade : Hauteur x Largeur x Profondeur	mm	40 x 950 x 950		40 x 950 x 950		40 x 950 x 950	
Poids net / poids net de la façade	kg	24 / 5		26 / 5		26 / 5	
Diamètre des condensats	mm	32		32		32	
UNITÉS EXTÉRIEURES		PUHZ-ZRP100VKA3	PUHZ-ZRP100YKA3	PUHZ-ZRP125VKA3	PUHZ-ZRP125YKA3	PUHZ-ZRP140VKA3	PUHZ-ZRP140YKA3
Débit d'air en froid	GV m³/h	6600		7200		7200	
Pression acoustique en froid à 1 m	GV" dB(A)	49		50		50	
Puissance acoustique en froid	GV dB(A)	69		70		70	
Hauteur x Largeur x Profondeur	mm	1338 x 1050 x 330		1338 x 1050 x 330		1338 x 1050 x 330	
Poids net	kg	116	123	116	125	118	131

DONNÉES FRIGORIFIQUES							
Diamètre liquide	pouce	3/8" flare		3/8" flare		3/8" flare	
Diamètre gaz	pouce	5/8" flare		5/8" flare		5/8" flare	
Longueur maxi / Dénivelé maxi	m	75 / 30		75 / 30		75 / 30	
Fluide / PRP (Pouvoir de Réchauffement Planétaire)	- / -	R410A / 2088					
Lg préchargée / Précharge / Tonne équivalent CO <sub>2</sub>	m / kg / t	30 / 5.00 / 10.44		30 / 5.00 / 10.44		30 / 5.00 / 10.44	

DONNÉES ÉLECTRIQUES							
Alimentation électrique par unité extérieure	V~50Hz	230V (1P+N+T)	400V (3P+N+T)	230V (1P+N+T)	400V (3P+N+T)	230V (1P+N+T)	400V (3P+N+T)
Câble unité extérieure	mm²	3 x 6 mm²	5 x 2.5 mm²	3 x 6 mm²	5 x 2.5 mm²	3 x 10 mm²	5 x 2.5 mm²
Câble liaison intérieure - extérieure	mm²	4 x 2.5 mm²		4 x 2.5 mm²		4 x 2.5 mm²	
Protection électrique	A	32	16	32	16	40	16

\* : avec guide de protection d'air \*\* : mesurée en chambre anéchoïque

# CASSETTE 900 X 900 ZUBADAN

## PLA-M EA



Certifications actualisées sur [www.eurovent-certification.com](http://www.eurovent-certification.com)

INVERTER



ZUBADAN  
New Generation

ESSENTIEL

PREMIUM

**SUPER CHAUFFAGE**

p.118-122

p.123-124

p.125



PUHZ-SWH112/140 V(Y)HA

### LE GROUPE QUI ÉVITE LE SURDIMENSIONNEMENT, DÉDIÉ AU CONFORT THERMIQUE

- Fonctionnement garanti jusqu'à -28°C
- Puissance nominale maintenue jusqu'à -15°C
- Cycles de dégivrages ultra-rapides
- Chauffage très rapide même à basse température

R410A	ZUBADAN New Generation	PLA-M100EA		PLA-M125EA
		PUHZ-SHW112VHA	PUHZ-SHW112YHA	PUHZ-SHW140YHA
❄	Puissance frigorifique nominale (mini/maxi) kW	10.0 (4.9 / 11.4)		12.5 (5.5 / 14.0)
	Puissance absorbée totale nominale kW	2.942		5.000
	EER / Classe énergétique	3.40 / A		2.50 / E
	SEER ou $\eta_{s,c}$ / Classe énergétique saisonnière	5.30 <b>A</b>		189.9 %
	Plage de fonctionnement (T°ext. sèche/sèche) °C	-5 (-15)* / +46		-5 (-15)* / +46
⚙	Puissance calorifique nominale (mini/maxi) kW	11.2 (4.5 / 14.0)		14.0 (5.0 / 16.0)
	Puissance calorifique nominale à -7°C et -15°C kW	11.2		14.0
	Puissance absorbée totale nominale kW	2.794		4.000
	COP / Classe énergétique	4.01 / A		3.50 / B
	SCOP ou $\eta_{s,h}$ / Classe énergétique saisonnière	4.00 <b>A*</b>		143.4 %
Plage de fonctionnement (T°ext. humide/sèche) °C	-25 / +21		-25 / +21	

UNITÉS INTÉRIEURES		PLA-M100EA	PLA-M125EA
Débit d'air en froid	-/PV/MV/GV/SGV m³/h	-/1140/1380/1560/1740	-/1260/1500/1680/1860
Pression acoustique en froid à 1,5 m	-/PV/MV/GV/SGV" dB(A)	-/31/34/37/40	-/33/37/41/44
Puissance acoustique en froid	GV dB(A)	61	65
Corps : Hauteur x Largeur x Profondeur	mm	281 x 840 x 840	281 x 840 x 840
Façade : Hauteur x Largeur x Profondeur	mm	40 x 950 x 950	40 x 950 x 950
Poids net / poids net de la façade	kg	24 / 5	26 / 5
Diamètre des condensats	mm	32	32

UNITÉS EXTÉRIEURES		PUHZ-SHW112VHA	PUHZ-SHW112YHA	PUHZ-SHW140YHA
Débit d'air en froid	GV m³/h	6000	6000	6000
Pression acoustique en froid à 1 m	GV" dB(A)	52	52	52
Puissance acoustique en froid	GV dB(A)	69	69	69
Hauteur x Largeur x Profondeur	mm	1350 x 950 x 330		1350 x 950 x 330
Poids net	kg	120	134	134

DONNÉES FRIGORIFIQUES		R410A / 2088	
Diamètre liquide	pouce	3/8" flare	
Diamètre gaz	pouce	5/8" flare	
Longueur maxi / Dénivelé maxi	m	75 / 30	
Fluide / PRP (Pouvoir de Réchauffement Planétaire)	- / -	R410A / 2088	
Lg préchargée / Précharge / Tonne équivalent CO <sub>2</sub>	m / kg / t	30 / 5.50 / 11.48	

DONNÉES ÉLECTRIQUES		230V (1P+N+T)	400V (3P+N+T)	400V (3P+N+T)
Alimentation électrique par unité extérieure	V~50Hz	230V (1P+N+T)	400V (3P+N+T)	400V (3P+N+T)
Câble unité extérieure	mm²	3 x 10 mm²	5 x 2.5 mm²	5 x 2.5 mm²
Câble liaison intérieure - extérieure	mm²	4 x 2.5 mm²		4 x 2.5 mm²
Protection électrique	A	40	16	16

\* : avec guide de protection d'air \*\* : mesurée en chambre anéchoïque



# PLAFONNIER

Disponible en deux versions les plafonniers Mitsubishi Electric s'intègrent parfaitement dans les restaurants et locaux commerciaux. Une version de plafonnier tout inox est également proposée pour les cuisines professionnelles.



GARANTIE 3 ANS  
PIÈCES



GARANTIE 5 ANS  
COMPRESSEURS

## PLAFONNIER



PCA-M KA



PCA-M HA

Taille des unités intérieures	50	60	71	100	125	140
Puissance frigorifique nominale (kW)	5,0	6,0	7,1	10,0	12,5	14,0
Puissance calorifique nominale (kW)	5,8	7,0	8,1	11,0	14,0	16,0
PCA-M KA APPLICATIONS TERTIAIRES	p.131-132 I O I P O	p.135-136 I O I P O	p.137-138 I O I P O	I O I P O	I O I P O	I O I P O
PCA-RP HAQ CUISINES			p.139 P			

**R32** I MONO-SPLIT INVERTER O MULTI-SPLIT

**R410A** I MONO-SPLIT INVERTER P MONO-SPLIT POWER INVERTER O MULTI-SPLIT



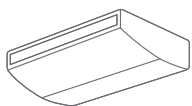

## PLAFONNIER COMPARATIF DE GAMME



MODÈLES	PCA-M-KA	PCA-M HA
DIMENSIONS EN MM (H X L X P)	230 x 960/1280/1600 x 680 mm	280 x 1136 x 650 mm
CONFORT ACOUSTIQUE	★★★★	★★★★
SPÉCIAL CUISINE	-	●
LONGUE PORTÉE D'AIR	●	●
VITESSE DE VENTILATION AUTOMATIQUE	●	-
MODE PLAFOND HAUT/PLAFOND BAS	●	-
RÉPARTITION AU CHOIX DE FLUX D'AIR	-	-
FACILITÉ D'INSTALLATION	★★★★	★★★★
APPORT D'AIR NEUF	●	●
POMPE DE RELEVAGE DES CONDENSATS	Option	-
ENTRETIEN AISÉ	★★★★	★★★★★
FLUIDE (VERSION MONO-SPLIT)	R410A R32	R410A

 **SOLUTION TOUT INOX DEDIEE AUX CUISINES PROFESSIONNELLES**

Exclusivité  
**MITSUBISHI  
ELECTRIC**



# POINTS FORTS DE LA GAMME

## VITESSE DE VENTILATION AUTOMATIQUE

### PCA-M

Un mode automatique ajuste la vitesse de ventilation en fonction des besoins de la pièce. Au démarrage, l'appareil se met en grande vitesse pour atteindre rapidement la température de consigne. Ensuite, la vitesse de ventilation diminue progressivement pour maintenir la température ambiante.

Grande vitesse

Petite vitesse



Au démarrage

Température de consigne atteinte

## MODE « PLAFOND HAUT » / « PLAFOND BAS »

### PCA-M

Les modes « Plafond haut » / « Plafond bas » peuvent être sélectionnés en fonction de la hauteur d'installation du plafonnier. Le réglage peut se faire de 2,5 m à 3,5 m (tailles 50 à 71) et de 2,6 m à 4,2 m (tailles 100 à 140).

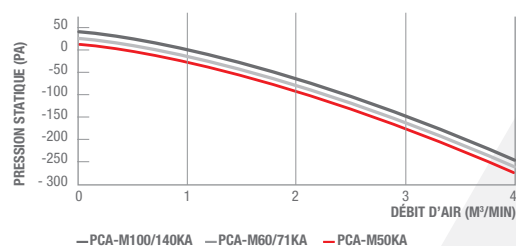

## POMPE DE RELEVAGE DES CONDENSATS

### PCA-M

La hauteur de relevage des condensats est possible jusqu'à 600 mm pour permettre plus de flexibilité lors de l'installation dans le choix du positionnement de l'unité.

### POSSIBILITÉ DE RELEVAGE DES CONDENSATS

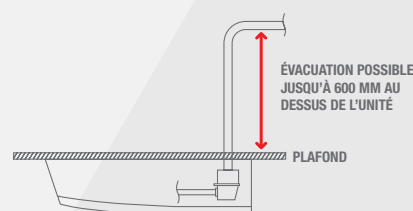

## INSTALLATION FACILE

### PCA-M, PCA-M HA

Grâce au système de suspension, il est inutile de retirer la plaque de fixation pour installer l'unité au plafond. L'installation s'effectue donc rapidement et facilement.

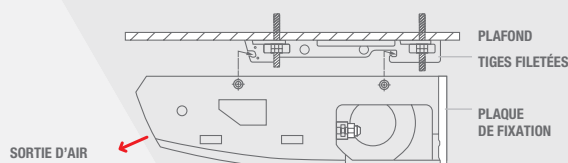

### Installer en premier le support de suspension au plafond

1. Laissez la plaque de fixation sur l'unité
2. Accrochez directement l'unité à l'aide des supports.
3. Serrez les écrous de fixation, l'unité est installée.

## ENTRETIEN AISÉ

### PCA-M HA

L'accès à la turbine est immédiat afin de faciliter le nettoyage. Des filtres anti-graisse très performants sont livrés d'origine (boîte de 12 filtres).

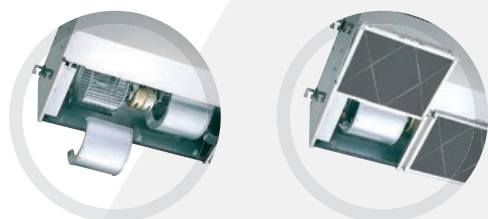

## APPORT D'AIR NEUF POSSIBLE

### PCA-M, PCA-M HA

Les plafonniers sont équipés de pré-défoncés pour l'introduction d'air neuf.

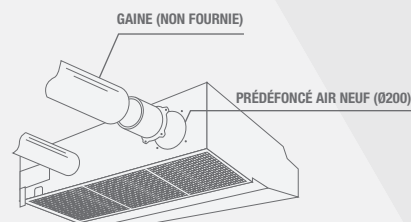

# PLAFONNIER PCA-M KA



PCA-M-KA

## GAIN DE PLACE ET PORTÉE D'AIR

- ▀ Longue portée d'air
- ▀ Gamme flexible : 6 tailles différentes
- ▀ Installation facile : système de suspension direct
- ▀ Mode Plafond haut/Plafond bas
- ▀ Apport d'air neuf possible
- ▀ Pompe de relevage des condensats en option



CLASSE ÉNERGÉTIQUE<sup>(1)</sup>



SCOP JUSQU'À 4,1



MODE CHAUD -15/+24°C<sup>(1)</sup>



MODE FROID -15/+46°C<sup>(1)</sup>



À PARTIR DE 32dB(A)



WI-FI COMPATIBLE



COMPATIBLE ERP CAT. 5



Advanced Technology  
**Remplace**  
R22 / R410A  
Compatible de climatisation, pas de remplacement

## TÉLÉCOMMANDES EN OPTION



### FILAIRE PAR-40 MAA

- ▀ Fonctions de base
- ▀ Programmation hebdomadaire
- ▀ Secours rotation
- ▀ Codes erreur
- ▀ Réduit de nuit
- ▀ Double point de consigne



### TACTILE BLUETOOTH PAR-CT01

(Existe en noir)

- ▀ Fonctions de base
- ▀ Programmation hebdomadaire
- ▀ Codes erreur
- ▀ Réduit de nuit
- ▀ Double point de consigne



### FILAIRE PAC-YT52

- ▀ Fonctions de base
- ▀ Codes erreurs
- ▀ Double point de consigne



### INFRAROUGE + RÉCEPTEUR PAR-SL94B-E

- ▀ Fonctions de base

## ACCESSOIRES

UNITÉS INTÉRIEURES	Interface Wi-Fi	Interface contrôle à distance*	Sonde déportée	Interface commande groupée pour SUZ/MXZ	Pompe de relevage des condensats	Interface M-NET	Connecteur 3 fils	Filtre haute efficacité
	MAC-567IF-E	PAC-SF40RM-E	PAC-SE41TS-E	MAC-397IF-E	PAC-SH**DM-E	MAC-334IF	PAC-SE55RA-E	PAC-SH**KF-E
PCA-M50KA	●	●	●	●	83	●	●	88
PCA-M60KA	●	●	●	●	85	●	●	89
PCA-M71KA	●	●	●	●	84	●	●	89
PCA-M100/125/140KA	●	●	●	●	84	●	●	90
Fonctions	Accès à distance via l'application MELCLOUD	ON-OFF, état de l'unité intérieure, état des défauts via des contacts sec	Déport de sonde de l'unité	Interface M-NET Pilotage et Monitoring : Piloter ON/OFF, Piloter une consigne et vérifier l'état de l'unité intérieure	Evacuation d'eau jusqu'à 600 mm	Interface M-NET Pilotage et Monitoring : Piloter ON/OFF et vérifier l'état de l'unité intérieure	Pilotage de l'unité ON/OFF (via contact sec) ou Pilotage du Groupe Ext. Bridage puissance, Mode silence	Fibre PP (70% efficacité)
UNITÉS EXTÉRIEURES	Défecteurs d'air	Guide de protection d'air	Bouchons de condensats	Bac d'évacuation des condensats	Interface M-NET	Boîtier de maintenance		
SUZ-M35/50/60/71VA	●	-	-	-	-	PAC-SK52ST		
PUZ-M100/125/140VKA/YKA	●	●	●	●	●	●		

Toutes les références détaillées sont disponibles au chapitre Accessoires. \*Non compatible si utilisation de la télécommande infrarouge PAR-SL97A-E

(1) Selon modèles

# PLAFONNIER **INVERTER** PCA-M KA



Certifications actualisées sur [www.eurovent-certification.com](http://www.eurovent-certification.com)

**INVERTER**

**ESSENTIEL**

p.131 - 132

## L'ESSENTIEL DE L'INVERTER DANS UN GROUPE COMPACT MONO-VENTILATEUR



SUZ-M 50 VA



SUZ-M 60/71 VA

<b>R32</b>		<b>INVERTER</b>		
		<b>PCA-M50KA</b> SUZ-M50VA	<b>PCA-M60KA</b> SUZ-M60VA	<b>PCA-M71KA</b> SUZ-M71VA
❄️	Puissance frigorifique nominale (mini/maxi) kW	<b>5.00</b> (1.5 / 5.6)	<b>6.10</b> (1.6 / 6.3)	<b>7.10</b> (2.2 / 8.1)
	Puissance absorbée totale nominale kW	1.510	1.640	1.970
	EER / Classe énergétique	- 3.31 / A	3.72 / A	3.60 / A
	SEER / Classe énergétique saisonnière	- <b>6.00</b> <b>A+</b>	<b>6.40</b> <b>A++</b>	<b>6.50</b> <b>A++</b>
Plage de fonctionnement (T°ext. sèche/sèche) °C		-15 / +46	-15 / +46	-15 / +46
⚙️	Puissance calorifique nominale (mini/maxi) kW	<b>6.0</b> (1.5 / 7.2)	<b>7.0</b> (1.6 / 8.0)	<b>8.0</b> (2.0 / 10.2)
	Puissance calorifique nominale à -7°C kW	3.8	4.1	5.2
	Puissance absorbée totale nominale kW	1.610	1.750	2.210
	COP / Classe énergétique	- 3.73 / A	4.00 / A	3.62 / A
	SCOP / Classe énergétique saisonnière	- <b>4.10</b> <b>A+</b>	<b>4.10</b> <b>A+</b>	<b>4.10</b> <b>A+</b>
	Plage de fonctionnement (T°ext. humide/sèche) °C	-10 / +24	-10 / +24	-10 / +24
<b>UNITÉS INTÉRIEURES</b>		<b>PCA-M50KA</b>	<b>PCA-M60KA</b>	<b>PCA-M71KA</b>
Débit d'air en froid	-/PV/MV/GV/SGV m³/h	-/600/660/780/900	-/900/960/1020/1140	-/960/1020/1080/1200
Pression acoustique en froid à 1 m	-/PV/MV/GV/SGV* dB(A)	-/32/34/37/40	-/33/35/37/40	-/35/37/39/40
Puissance acoustique en froid	SGV dB(A)	60	60	62
Hauteur x Largeur x Profondeur	mm	230 x 960 x 680	230 x 1280 x 680	230 x 1280 x 680
Poids net	kg	26	32	32
Diamètre des condensats	mm	26	26	26
<b>UNITÉS EXTÉRIEURES</b>		<b>SUZ-M50VA</b>	<b>SUZ-M60VA</b>	<b>SUZ-M71VA</b>
Débit d'air en froid	GV m³/h	2748	3006	3006
Pression acoustique en froid à 1 m	GV* dB(A)	48	49	49
Puissance acoustique en froid	GV dB(A)	65	65	66
Hauteur x Largeur x Profondeur	mm	714 x 800 x 285	880 x 840 x 330	880 x 840 x 330
Poids net	kg	41	54	55
<b>DONNÉES FRIGORIFIQUES</b>				
Diamètre liquide	pouce	1/4" flare	1/4" flare	3/8" flare
Diamètre gaz	pouce	1/2" flare	5/8" flare	5/8" flare
Longueur maxi / Dénivelé maxi	m	30 / 30	30 / 30	30 / 30
Fluide / PRP (Pouvoir de Réchauffement Planétaire)	- / -	R32 / 675		
Lg préchargée / Précharge / Tonne équivalent CO <sub>2</sub>	m / kg / t	7 / 1.20 / 0.81	7 / 1.25 / 0.84	7 / 1.45 / 0.98
<b>DONNÉES ÉLECTRIQUES</b>				
Alimentation électrique par unité extérieure	V~50Hz	230V (1P+N+T)	230V (1P+N+T)	230V (1P+N+T)
Câble unité extérieure	mm²	3 x 2.5 mm²	3 x 2.5 mm²	3 x 4 mm²
Câble liaison intérieure - extérieure	mm²	4 x 1.5 mm²	4 x 1.5 mm²	4 x 1.5 mm²
Protection électrique	A	16	16	16

\* : mesurée en chambre anéchoïque

# PLAFONNIER **INVERTER**

## PCA-M KA



Certifications actualisées sur [www.eurovent-certification.com](http://www.eurovent-certification.com)

**INVERTER**

**ESSENTIEL**

p.131-132



PUZ-M 100/125/140 (Y)KA

### L'ESSENTIEL DE L'INVERTER DANS UN GROUPE COMPACT MONO-VENTILATEUR

R32	INVERTER	PCA-M100KA		PCA-M125KA		PCA-M140KA	
		PUZ-M100VKA	PUZ-M100YKA	PUZ-M125VKA	PUZ-M125YKA	PUZ-M140VKA	PUZ-M140YKA
❄️	Puissance frigorifique nominale (mini/maxi) kW	9.50 (4.0 / 10.6)		12.10 (5.7 / 13.0)		13.40 (5.7 / 14.1)	
	Puissance absorbée totale nominale kW	2.940		4.010		5.360	
	EER / Classe énergétique	3.23 / A		3.02 / -		2.50 / -	
	SEER ou $\eta_{s,c}$ / Classe énergétique saisonnière	6.00 <b>A*</b>		213,0%		208,0%	
	Plage de fonctionnement (T°ext. sèche/sèche) °C	-5 (-15)* / +46		-5 (-15)* / +46		-5 (-15)* / +46	
⚙️	Puissance calorifique nominale (mini/maxi) kW	11.2 (2.8 / 12.5)		13.5 (4.1 / 15.0)		15.0 (4.2 / 15.8)	
	Puissance calorifique nominale à -7°C kW	7.0		8.5		9.4	
	Puissance absorbée totale nominale kW	3.280		3.950		4.280	
	COP / Classe énergétique	3.41 / B		3.42 / -		3.50 / -	
	SCOP ou $\eta_{s,h}$ / Classe énergétique saisonnière	4.10 <b>A*</b>		162,7%		158,7%	
	Plage de fonctionnement (T°ext. humide/sèche) °C	-15 / +21		-15 / +21		-15 / +21	
<b>UNITÉS INTÉRIEURES</b>		PCA-M100KA		PCA-M125KA		PCA-M140KA	
	Débit d'air en froid -/PV/MV/GV/SGV m³/h	-/1320/1440/1560/1680		-/1380/1500/1620/1740		-/1440/1560/1740/1920	
	Pression acoustique en froid à 1 m -/PV/MV/GV/SGV* dB(A)	-/37/39/41/43		-/39/41/43/45		-/41/43/45/48	
	Puissance acoustique en froid SGV dB(A)	63		65		68	
	Hauteur x Largeur x Profondeur mm	230 x 1600 x 680		230 x 1600 x 680		230 x 1600 x 680	
	Poids net kg	37		38		40	
	Diamètre des condensats mm	26		26		26	
<b>UNITÉS EXTÉRIEURES</b>		PUZ-M100VKA	PUZ-M100YKA	PUZ-M125VKA	PUZ-M125YKA	PUZ-M140VKA	PUZ-M140YKA
	Débit d'air en froid GV m³/h	4740		5160		5160	
	Pression acoustique en froid à 1 m GV* dB(A)	51		54		55	
	Puissance acoustique en froid GV dB(A)	70		72		73	
	Hauteur x Largeur x Profondeur mm	981 x 1050 x 330		981 x 1050 x 330		981 x 1050 x 330	
	Poids net kg	76	78	84	85	84	85
<b>DONNÉES FRIGORIFIQUES</b>							
	Diamètre liquide pouce	3/8" flare		3/8" flare		3/8" flare	
	Diamètre gaz pouce	5/8" flare		5/8" flare		5/8" flare	
	Longueur maxi / Dénivelé maxi m	55 / 30		65 / 30		65 / 30	
	Fluide / PRP (Pouvoir de Réchauffement Planétaire)	-		R32 / 675		-	
	Lg préchargée / Précharge / Tonne équivalent CO <sub>2</sub> m / kg / t	30 / 3.10 / 2.09		30 / 3.60 / 2.43		30 / 3.60 / 2.43	
<b>DONNÉES ÉLECTRIQUES</b>							
	Alimentation électrique par unité extérieure V~50Hz	230V (1P+N+T)	400V (3P+N+T)	230V (1P+N+T)	400V (3P+N+T)	230V (1P+N+T)	400V (3P+N+T)
	Câble unité extérieure mm²	3 x 6 mm²	5 x 2.5 mm²	3 x 6 mm²	5 x 2.5 mm²	3 x 6 mm²	5 x 2.5 mm²
	Câble liaison intérieure - extérieure mm²	4 x 2.5 mm²		4 x 2.5 mm²		4 x 2.5 mm²	
	Protection électrique A	32	16	32	16	40	16

\* : mesurée en chambre anéchoïque



# PLAFONNIER PCA-M KA



PCA-M KA

## GAIN DE PLACE ET PORTÉE D'AIR

- ▀ Longue portée d'air
- ▀ Gamme flexible : 6 tailles différentes
- ▀ Installation facile : système de suspension direct
- ▀ Mode Plafond haut/Plafond bas
- ▀ Apport d'air neuf possible
- ▀ Pompe de relevage des condensats en option



CLASSE ÉNERGÉTIQUE<sup>(1)</sup>



SCOP JUSQU'À 4,3



MODE CHAUD -15/+21°C<sup>(1)</sup>



MODE FROID -15/+46°C<sup>(1)</sup>



À PARTIR DE 32dB(A)



WI-FI COMPATIBLE



COMPATIBLE ERP CAT. 5



Advanced Technology  
**Remplace**  
R22 / R410A  
Changeur de climatisation par réfrigérant

## TÉLÉCOMMANDES EN OPTION



### FILAIRE PAR-40 MAA

- ▀ Fonctions de base
- ▀ Programmation hebdomadaire
- ▀ Secours rotation
- ▀ Codes erreur
- ▀ Réduit de nuit
- ▀ Double point de consigne



### TACTILE BLUETOOTH PAR-CT01 (Existe en noir)

- ▀ Fonctions de base
- ▀ Programmation hebdomadaire
- ▀ Codes erreur
- ▀ Réduit de nuit
- ▀ Double point de consigne



### FILAIRE PAC-YT52

- ▀ Fonctions de base
- ▀ Codes erreurs
- ▀ Double point de consigne



### INFRAROUGE + RÉCEPTEUR PAR-SL94B-E

- ▀ Fonctions de base

## ACCESSOIRES

UNITÉS INTÉRIEURES	Interface Wi-Fi	Interface contrôle à distance*	Sonde déportée	Interface commande groupée pour SUZ/MXZ	Pompe de relevage des condensats	Interface M-NET	Connecteur 3 fils	Filtre haute efficacité
	MAC-567IF-E	PAC-SF40RM-E	PAC-SE41TS-E	MAC-397IF-E	PAC-SH**DM-E	MAC-334IF	PAC-SE55RA-E	PAC-SH**KF-E
PCA-M50KA	●	●	●	●	83	●		88
PCA-M60KA	●	●	●	●	85	●		89
PCA-M71KA	●	●	●	●	84	●		89
PCA-M100/125/140KA	●	●	●	●	84	●		90
Fonctions	Accès à distance via l'application MELCLOUD	ON-OFF, état de l'unité intérieure, état des défauts via des contacts sec	Déport de sonde de l'unité	Interface M-NET Pilotage et Monitoring : Piloter ON/OFF; Piloter une consigne et vérifier l'état de l'unité intérieure	Evacuation d'eau jusqu'à 600 mm	Interface M-NET Pilotage et Monitoring : Piloter ON/OFF et vérifier l'état de l'unité intérieure	Pilotage de l'unité ON/OFF (via contact sec) ou Pilotage du Groupe Ext. Bridage puissance, Mode silence	Fibre PP (70% efficacité)
UNITÉS EXTÉRIEURES	Défecteurs d'air	Guide de protection d'air	Bouchons de condensats	Bac d'évacuation des condensats	Interface M-NET	Boîtier de maintenance	Kit de pression statique 30 Pa	
SUZ-KA35/50/60/71VA6	●	-	-	-	-	-	-	
PUHZ-P100/125/140VKA/YKA	●	●	●	●	●	●	-	
PUHZ-ZRP35/50/60/71/100/125/140V/Y	●	●	●	●	●	●	●**	

Toutes les références détaillées sont disponibles au chapitre accessoires.

\*Non compatible si utilisation de la télécommande infrarouge PAR-SL97A-E

\*\* PUHZ-ZRP100/125/140V/Y uniquement

(1) Selon modèles

# PLAFONNIER INVERTER PCA-M KA



Certifications actualisées sur [www.eurovent-certification.com](http://www.eurovent-certification.com)

**INVERTER**



**ESSENTIEL**

p.135-136

**PREMIUM**

p.137-138



SUZ-KA 50/60/71 VA6

## L'ESSENTIEL DE L'INVERTER DANS UN GROUPE COMPACT MONO-VENTILATEUR

<b>R410A INVERTER</b>		<b>PCA-M50KA</b> SUZ-KA50VA6	<b>PCA-M60KA</b> SUZ-KA60VA6	<b>PCA-M71KA</b> SUZ-KA71VA6
❄️	Puissance frigorifique nominale (mini/maxi) kW	5.0 (2.3 / 5.6)	5.7 (2.3 / 6.3)	7.1 (2.8 / 8.1)
	Puissance absorbée totale nominale kW	1.550	1.720	2.060
	EER / Classe énergétique	- / 3.23 / A	- / 3.31 / A	- / 3.45 / A
	SEER / Classe énergétique saisonnière	- / 5.80 <b>A+</b>	- / 6.10 <b>A++</b>	- / 6.00 <b>A+</b>
	Plage de fonctionnement (T°ext. sèche/sèche) °C	-15 / +46	-15 / +46	-15 / +46
⚙️	Puissance calorifique nominale (mini/maxi) kW	5.5 (1.7 / 6.6)	6.9 (2.5 / 8.0)	7.9 (2.6 / 10.2)
	Puissance calorifique nominale à -7°C kW	3.7	4.6	5.3
	Puissance absorbée totale nominale kW	1.520	1.910	2.180
	COP / Classe énergétique	- / 3.62 / A	- / 3.61 / A	- / 3.62 / A
	SCOP / Classe énergétique saisonnière	- / 4.00 <b>A+</b>	- / 4.00 <b>A+</b>	- / 4.30 <b>A+</b>
Plage de fonctionnement (T°ext. humide/sèche) °C	-10 / +24	-10 / +24	-10 / +24	
<b>UNITÉS INTÉRIEURES</b>		<b>PCA-M50KA</b>	<b>PCA-M60KA</b>	<b>PCA-M71KA</b>
Débit d'air en froid	-/PV/MV/GV/SGV m³/h	-/600/660/780/900	-/900/960/1020/1140	-/960/1020/1080/1200
Pression acoustique en froid à 1 m	-/PV/MV/GV/SGV dB(A)	-/32/34/37/40	-/33/35/37/40	-/35/37/39/40
Puissance acoustique en froid	SGV dB(A)	60	60	62
Hauteur x Largeur x Profondeur	mm	230 x 960 x 680	230 x 1280 x 680	230 x 1280 x 680
Poids net	kg	26	32	32
Diamètre des condensats	mm	26	26	26
<b>UNITÉS EXTÉRIEURES</b>		<b>SUZ-KA50VA6</b>	<b>SUZ-KA60VA6</b>	<b>SUZ-KA71VA6</b>
Débit d'air en froid	GV m³/h	2676	2454	3006
Pression acoustique en froid à 1 m	GV dB(A)	52	55	55
Puissance acoustique en froid	GV dB(A)	65	65	69
Hauteur x Largeur x Profondeur	mm	880 x 840 x 330	880 x 840 x 330	880 x 840 x 330
Poids net	kg	54	50	53
<b>DONNÉES FRIGORIFIQUES</b>				
Diamètre liquide	pouce	1/4" flare	1/4" flare	3/8" flare
Diamètre gaz	pouce	1/2" flare	5/8" flare	5/8" flare
Longueur maxi / Dénivelé maxi	m	30 / 30	30 / 30	30 / 30
Fluide / PRP (Pouvoir de Réchauffement Planétaire)	- / -	R410A / 2088		
Lg préchargée / Précharge / Tonne équivalent CO <sub>2</sub>	m / kg / t	7 / 1.60 / 3.34	7 / 1.80 / 3.76	7 / 1.80 / 3.76
<b>DONNÉES ÉLECTRIQUES</b>				
Alimentation électrique par unité extérieure	V~50Hz	230V (1P+N+T)	230V (1P+N+T)	230V (1P+N+T)
Câble unité extérieure	mm²	3 x 4 mm²	3 x 4 mm²	3 x 4 mm²
Câble liaison intérieure - extérieure	mm²	4 x 1.5 mm²	4 x 1.5 mm²	4 x 1.5 mm²
Protection électrique	A	20	20	20

\* : mesurée en chambre anéchoïque



# PLAFONNIER **INVERTER** PCA-M KA



Certifications actualisées sur [www.eurovent-certification.com](http://www.eurovent-certification.com)

**INVERTER**



**ESSENTIEL**

p.135-136

**PREMIUM**

p.137-138



PUHZ-P 100 V(Y)KA  
PUHZ-P 125/140 V(Y)KA

## L'ESSENTIEL DE L'INVERTER DANS UN GROUPE COMPACT MONO-VENTILATEUR

R410A <b>INVERTER</b>	PCA-M100KA		PCA-M125KA		PCA-M140KA		
	PUHZ-P100VKA	PUHZ-P100YKA	PUHZ-P125VKA	PUHZ-P125YKA	PUHZ-P140VKA	PUHZ-P140YKA	
❄️	Puissance frigorifique nominale (mini/maxi) kW	9.4 (3.7 / 10.6)		12.1 (5.6 / 13.0)		13.6 (5.8 / 14.1)	
	Puissance absorbée totale nominale kW	3.050		4.240		5.620	
	EER / Classe énergétique	3.08 / B		2.85 / -		2.42 / -	
	SEER ou $\eta_{s,c}$ / Classe énergétique saisonnière	5.60 <b>A*</b>		210.2 %		205.1 %	
Plage de fonctionnement (T°ext. sèche/sèche) °C		-5 (-15)* / +46		-5 (-15)* / +46		-5 (-15)* / +46	
⚙️	Puissance calorifique nominale (mini/maxi) kW	11.2 (2.8 / 12.5)		13.5 (4.8 / 15.0)		15.0 (4.9 / 15.8)	
	Puissance calorifique nominale à -7°C kW	7.0		nc		nc	
	Puissance absorbée totale nominale kW	3.370		4.060		4.470	
	COP / Classe énergétique	3.32 / C		3.33 / -		3.36 / -	
	SCOP ou $\eta_{s,h}$ / Classe énergétique saisonnière	4.10 <b>A*</b>		160.0 %		157.2 %	
Plage de fonctionnement (T°ext. humide/sèche) °C		-15 / +21		-15 / +21		-15 / +21	
<b>UNITÉS INTÉRIEURES</b>		<b>PCA-M100KA</b>		<b>PCA-M125KA</b>		<b>PCA-M140KA</b>	
Débit d'air en froid	-/PV/MV/GV/SGV m³/h	-/1320/1440/1560/1680		-/1380/1500/1620/1740		-/1440/1560/1740/1920	
Pression acoustique en froid à 1 m	-/PV/MV/GV/SGV** dB(A)	-/37/39/41/43		-/39/41/43/45		-/41/43/45/48	
Puissance acoustique en froid	SGV dB(A)	63		65		68	
Hauteur x Largeur x Profondeur	mm	230 x 1600 x 680		230 x 1600 x 680		230 x 1600 x 680	
Poids net	kg	37		38		40	
Diamètre des condensats	mm	26		26		26	
<b>UNITÉS EXTÉRIEURES</b>		PUHZ-P100VKA	PUHZ-P100YKA	PUHZ-P125VKA	PUHZ-P125YKA	PUHZ-P140VKA	PUHZ-P140YKA
Débit d'air en froid	GV m³/h	4740		5160		5160	
Pression acoustique en froid à 1 m	GV** dB(A)	51		54		56	
Puissance acoustique en froid	GV dB(A)	70		72		75	
Hauteur x Largeur x Profondeur	mm	981 x 1050 x 330		981 x 1050 x 330		981 x 1050 x 330	
Poids net	kg	76	78	84	85	84	85
<b>DONNÉES FRIGORIFIQUES</b>							
Diamètre liquide	pouce	3/8" flare		3/8" flare		3/8" flare	
Diamètre gaz	pouce	5/8" flare		5/8" flare		5/8" flare	
Longueur maxi / Dénivelé maxi	m	50 / 30		50 / 30		50 / 30	
Fluide / PRP (Pouvoir de Réchauffement Planétaire)	- / -	R410A / 2088					
Lg préchargée / Précharge / Tonne équivalent CO <sub>2</sub>	m / kg / t	30 / 3.30 / 6.89		30 / 3.80 / 7.93		30 / 3.80 / 7.93	
<b>DONNÉES ÉLECTRIQUES</b>							
Alimentation électrique par unité extérieure	V~50Hz	230V (1P+N+T)	400V (3P+N+T)	230V (1P+N+T)	400V (3P+N+T)	230V (1P+N+T)	400V (3P+N+T)
Câble unité extérieure	mm²	3 x 6 mm²	5 x 2.5 mm²	3 x 6 mm²	5 x 2.5 mm²	3 x 6 mm²	5 x 2.5 mm²
Câble liaison intérieure - extérieure	mm²	4 x 2.5 mm²		4 x 2.5 mm²		4 x 2.5 mm²	
Protection électrique	A	32	16	32	16	40	16

\* : avec guide de protection d'air \*\* : mesurée en chambre anéchoïque

# PLAFONNIER **POWER INVERTER**

## PCA-M KA



Certifications actualisées sur [www.eurovent-certification.com](http://www.eurovent-certification.com)

**INVERTER**



ESSENTIEL

**PREMIUM**

p.135-136

p.137-138

- Hautes performances : SCOP/SEER élevés
- Confort thermique optimisé : chauffage jusqu'à -20°C et dégivrage rapide
- Discrétion absolue : unité extérieure à faible niveau sonore
- Installation facilitée : longueur d'installation jusqu'à 100 m



PUAZ-ZRP 50 VKA2



PUAZ-ZRP 60/71 VHA2

<b>R410A</b>		<b>POWER INVERTER</b>	<b>PCA-M50KA</b> PUAZ-ZRP50VKA2	<b>PCA-M60KA</b> PUAZ-ZRP60VHA2	<b>PCA-M71KA</b> PUAZ-ZRP71VHA2
❄️	Puissance frigorifique nominale (mini/maxi) kW		5.0 (2.3 / 5.6)	6.1 (2.7 / 6.7)	7.1 (3.3 / 8.1)
	Puissance absorbée totale nominale kW		1.340	1.660	1.820
	EER / Classe énergétique	-	3.73 / A	3.67 / A	3.90 / A
	SEER / Classe énergétique saisonnière	-	6.10 <b>A++</b>	6.20 <b>A++</b>	6.70 <b>A++</b>
Plage de fonctionnement (T°ext. sèche/sèche) °C			-5 (-15)* / +46	-5 (-15)* / +46	-5 (-15)* / +46
⚙️	Puissance calorifique nominale (mini/maxi) kW		5.5 (2.5 / 6.6)	7.0 (2.8 / 8.2)	8.0 (3.5 / 10.2)
	Puissance calorifique nominale à -7°C kW		3.5	4.5	5.1
	Puissance absorbée totale nominale kW		1.450	1.930	2.200
	COP / Classe énergétique	-	3.79 / A	3.63 / A	3.64 / A
	SCOP / Classe énergétique saisonnière	-	4.20 <b>A+</b>	4.30 <b>A+</b>	4.30 <b>A+</b>
Plage de fonctionnement (T°ext. humide/sèche) °C			-11 / +21	-20 / +21	-20 / +21
<b>UNITÉS INTÉRIEURES</b>			<b>PCA-M50KA</b>	<b>PCA-M60KA</b>	<b>PCA-M71KA</b>
Débit d'air en froid	-/PV/MV/GV/SGV m³/h		-/600/660/780/900	-/900/960/1020/1140	-/960/1020/1080/1200
Pression acoustique en froid à 1 m	-/PV/MV/GV/SGV** dB(A)		-/32/34/37/40	-/33/35/37/40	-/35/37/39/40
Puissance acoustique en froid	SGV dB(A)		60	60	62
Hauteur x Largeur x Profondeur	mm		230 x 960 x 680	230 x 1280 x 680	230 x 1280 x 680
Poids net	kg		26	32	32
Diamètre des condensats	mm		26	26	26
<b>UNITÉS EXTÉRIEURES</b>			<b>PUAZ-ZRP50VKA2</b>	<b>PUAZ-ZRP60VHA2</b>	<b>PUAZ-ZRP71VHA2</b>
Débit d'air en froid	GV m³/h		2700	3300	3300
Pression acoustique en froid à 1 m	GV** dB(A)		44	47	47
Puissance acoustique en froid	GV dB(A)		65	67	67
Hauteur x Largeur x Profondeur	mm		630 x 809 x 330	943 x 950 x 330	943 x 950 x 330
Poids net	kg		46	70	70
<b>DONNÉES FRIGORIFIQUES</b>					
Diamètre liquide	pouce		1/4" flare	3/8" flare	3/8" flare
Diamètre gaz	pouce		1/2" flare	5/8" flare	5/8" flare
Longueur maxi / Dénivelé maxi	m		50 / 30	50 / 30	50 / 30
Fluide / PRP (Pouvoir de Réchauffement Planétaire)	- / -		R410A / 2088		
Lg préchargée / Précharge / Tonne équivalent CO <sub>2</sub>	m / kg / t		30 / 2.40 / 5.01	30 / 3.50 / 7.31	30 / 3.50 / 7.31
<b>DONNÉES ÉLECTRIQUES</b>					
Alimentation électrique par unité extérieure	V~50Hz		230V (1P+N+T)	230V (1P+N+T)	230V (1P+N+T)
Câble unité extérieure	mm²		3 x 2.5 mm²	3 x 4 mm²	3 x 4 mm²
Câble liaison intérieure - extérieure	mm²		4 x 2.5 mm²	4 x 2.5 mm²	4 x 2.5 mm²
Protection électrique	A		16	25	25

\* : avec guide de protection d'air \*\* : mesurée en chambre anéchoïque

# PLAFONNIER **POWER INVERTER**

## PCA-M KA



Certifications actualisées sur [www.eurovent-certification.com](http://www.eurovent-certification.com)

**INVERTER**



**ESSENTIEL**

**PREMIUM**

p.135-136

p.137-138



PUHZ-ZRP 100/125/140 VKA3/YKA3

- Hautes performances : SCOP/SEER élevés
- Confort thermique optimisé : chauffage jusqu'à -20°C et dégivrage rapide
- Discrétion absolue : unité extérieure à faible niveau sonore
- Installation facilitée : longueur d'installation jusqu'à 100 m

R410A	POWER INVERTER	PCA-M100KA		PCA-M125KA		PCA-M140KA	
		PUHZ-ZRP100VKA3	PUHZ-ZRP100YKA3	PUHZ-ZRP125VKA3	PUHZ-ZRP125YKA3	PUHZ-ZRP140VKA3	PUHZ-ZRP140YKA3
❄️	Puissance frigorifique nominale (mini/maxi) kW	9.5 (4.9 / 11.4)		12.5 (5.5 / 14.0)		13.4 (6.2 / 15.0)	
	Puissance absorbée totale nominale kW	2.420		3.980		3.950	
	EER / Classe énergétique	3.93 / A		3.14 / B		3.39 / A	
	SEER ou $\eta_{s,c}$ / Classe énergétique saisonnière	6.10 <b>A++</b>	6.00 <b>A+</b>	214.0 %	212.9 %	218.3 %	217.2 %
Plage de fonctionnement (T°ext. sèche/sèche) °C		-5 (-15)* / +46		-5 (-15)* / +46		-5 (-15)* / +46	
⚙️	Puissance calorifique nominale (mini/maxi) kW	11.2 (4.5 / 14.0)		14.0 (5.0 / 16.0)		16.0 (5.7 / 18.0)	
	Puissance calorifique nominale à -7°C kW	7.2		9.0		10.2	
	Puissance absorbée totale nominale kW	3.040		3.800		4.570	
	COP / Classe énergétique	3.68 / A		3.68 / A		3.50 / B	
	SCOP ou $\eta_{s,h}$ / Classe énergétique saisonnière	3.90 <b>A</b>		165.2 %		173.4 %	
Plage de fonctionnement (T°ext. humide/sèche) °C		-20 / +21		-20 / +21		-20 / +21	
UNITÉS INTÉRIEURES		PCA-M100KA		PCA-M125KA		PCA-M140KA	
Débit d'air en froid -/PV/MV/GV/SGV m³/h		-/1320/1440/1560/1680		-/1380/1500/1620/1740		-/1440/1560/1740/1920	
Pression acoustique en froid à 1 m -/PV/MV/GV/SGV** dB(A)		-/37/39/41/43		-/39/41/43/45		-/41/43/45/48	
Puissance acoustique en froid SGV dB(A)		63		65		68	
Hauteur x Largeur x Profondeur mm		230 x 1600 x 680		230 x 1600 x 680		230 x 1600 x 680	
Poids net kg		37		38		40	
Diamètre des condensats mm		26		26		26	
UNITÉS EXTÉRIEURES		PUHZ-ZRP100VKA3	PUHZ-ZRP100YKA3	PUHZ-ZRP125VKA3	PUHZ-ZRP125YKA3	PUHZ-ZRP140VKA3	PUHZ-ZRP140YKA3
Débit d'air en froid GV m³/h		6600		7200		7200	
Pression acoustique en froid à 1 m GV** dB(A)		49		50		50	
Puissance acoustique en froid GV dB(A)		69		70		70	
Hauteur x Largeur x Profondeur mm		1338 x 1050 x 330		1338 x 1050 x 330		1338 x 1050 x 330	
Poids net kg		116	123	116	125	118	131
DONNÉES FRIGORIFIQUES							
Diamètre liquide pouce		3/8" flare		3/8" flare		3/8" flare	
Diamètre gaz pouce		5/8" flare		5/8" flare		5/8" flare	
Longueur maxi / Dénivelé maxi m		75 / 30		75 / 30		75 / 30	
Fluide / PRP (Pouvoir de Réchauffement Planétaire)		-		R410A / 2088		-	
Lg préchargée / Précharge / Tonne équivalent CO <sub>2</sub> m / kg / t		30 / 5.00 / 10.44		30 / 5.00 / 10.44		30 / 5.00 / 10.44	
DONNÉES ÉLECTRIQUES							
Alimentation électrique par unité extérieure V~50Hz		230V (1P+N+T)	400V (3P+N+T)	230V (1P+N+T)	400V (3P+N+T)	230V (1P+N+T)	400V (3P+N+T)
Câble unité extérieure mm²		3 x 6 mm²	5 x 2.5 mm²	3 x 6 mm²	5 x 2.5 mm²	3 x 10 mm²	5 x 2.5 mm²
Câble liaison intérieure - extérieure mm²		4 x 2.5 mm²		4 x 2.5 mm²		4 x 2.5 mm²	
Protection électrique A		32	16	32	16	40	16

\* : avec guide de protection d'air \*\* : mesurée en chambre anéchoïque

# PLAFONNIER CUISINE

## POWER INVERTER

### PCA-M HA



Certifications actualisées sur [www.eurovent-certification.com](http://www.eurovent-certification.com)



**PREMIUM**

p.139

- Hautes performances : SCOP/SEER élevés
- Confort thermique optimisé : chauffage jusqu'à -20°C et dégivrage rapide
- Discrétion absolue : unité extérieure à faible niveau sonore
- Installation facilitée : longueur d'installation jusqu'à 100 m



PUAH-ZRP 71 VHA2

### LA SOLUTION CONFORT EN CUISINE

- Plafonnier inox
- Apport d'air neuf possible
- Installation facile : système de suspension direct
- Nettoyage facile



### TÉLÉCOMMANDES EN OPTION



FILAIRE PAR-40 MAA



FILAIRE PAC-YT52



TACTILE BLUETOOTH PAR-CT01 (Existe en noir)

### ACCESSOIRES\*

UNITÉ INTÉRIEURE	PCA-RP71HAQ
Filtre anti-graisse	PAC-SG38KF-E
Interface commande	MAC-397IF-E
Sonde déportée	PAC-SE41TS-E
Connecteur 3 fils	PAC-SE55RA-E
Interface contrôle à distance	PAC-SF40RM-E
Connecteur 5 fils	PAC-SA88HA-E

\*Pour les accessoires de l'unité extérieure, se référer à la page 4 du chapitre Accessoires

R410A	POWER INVERTER	PCA-M71HA
		PUAH-ZRP71VHA2
Puissance frigorifique nominale (mini/maxi)	kW	7.1 (3.3 / 8.1)
Puissance absorbée totale nominale	kW	2.170
EER / Classe énergétique	-	3.27 / A
SEER / Classe énergétique saisonnière	-	5.60 <b>A+</b>
Plage de fonctionnement (T°ext. sèche/sèche)	°C	-5 (-15)* / +46
Puissance calorifique nominale (mini/maxi)	kW	7.6 (3.5 / 10.2)
Puissance calorifique nominale à -7°C	kW	4.9
Puissance absorbée totale nominale	kW	2.350
COP / Classe énergétique	-	3.23 / C
SCOP / Classe énergétique saisonnière	-	3.80 <b>A</b>
Plage de fonctionnement (T°ext. humide/sèche)	°C	-20 / +21

UNITÉ INTÉRIEURE	PCA-M71HA	
Débit d'air en froid	-/PV/-/GV/- m³/h	-/1020/-/1140/-
Pression acoustique en froid à 1 m	-/PV/-/GV/-* dB(A)	-/34/-/38/-
Puissance acoustique en froid	SGV dB(A)	56
Hauteur x Largeur x Profondeur	mm	280 x 1136 x 650
Poids net	kg	41
Diamètre des condensats	mm	26

UNITÉ EXTÉRIEURE	PUAH-ZRP71VHA2	
Débit d'air en froid	GV m³/h	3300
Pression acoustique en froid à 1 m	GV** dB(A)	47
Puissance acoustique en froid	GV dB(A)	67
Hauteur x Largeur x Profondeur	mm	943 x 950 x 330
Poids net	kg	67

DONNÉES FRIGORIFIQUES		
Diamètre liquide	pouce	3/8" flare
Diamètre gaz	pouce	5/8" flare
Longueur maxi / Dénivelé maxi	m	50 / 30
Fluide / PRP (Pouvoir de Réchauffement Planétaire)	- / -	R410A / 2088
Lg préchargée / Précharge / Tonne équivalent CO <sub>2</sub>	m / kg / t	30 / 3.80 / 7.93

DONNÉES ÉLECTRIQUES		
Alimentation électrique par unité extérieure	V~50Hz	230V (1P+N+T)
Câble unité extérieure	mm²	3 x 4 mm²
Câble liaison intérieure - extérieure	mm²	4 x 2.5 mm²
Protection électrique	A	25

\*\* : avec guide de protection d'air \*\* : mesurée en chambre anéchoïque



# MURAL TERTIAIRE ARMOIRE

Mitsubishi Electric dispose d'une gamme complète dédiée aux locaux IT. Muraux en mode froid uniquement, modèles aux R410A et au R32, armoires, tout est désormais prévu pour équiper des locaux serveurs. Symbole de cette gamme à fort potentiel : la s-MEXT ! Première armoire de climatisation de précision, fonctionnant en froid seul, la s-MEXT existe de 3,5 à 50 kW dans deux configurations différentes : soufflage par le dessous pour faux-planchers ou soufflage par le dessus avec possibilité de « gainer ».





GARANTIE 3 ANS  
PIÈCES



GARANTIE 5 ANS  
COMPRESSEURS

## MURAL TERTIAIRE / ARMOIRE

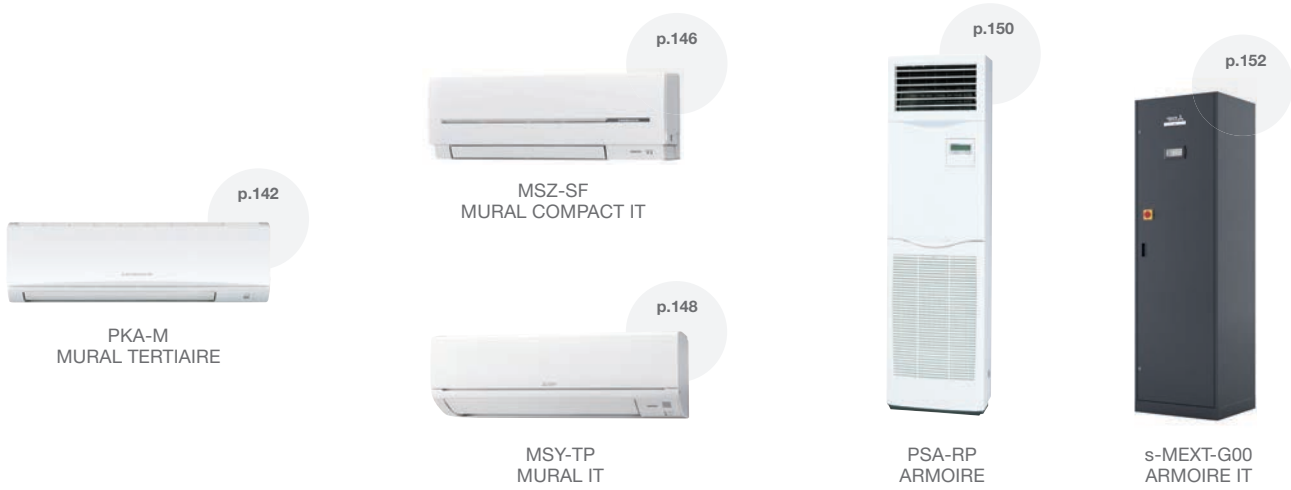

Taille des unités intérieures		25	35	42	50	60	71	100	125	140	250	400	500
Puissance frigorifique nominale (kW)		2,5	3,5	4,2	5,0	6,0	7,1	10,0	12,5	14,0	22,5	38,8	42,5
<b>PKA-M</b> MURAL TERTIAIRE	p.143 p.143 p.144 p.145		P		P	P	P	I P Z					
<b>MSZ-SF</b> MURAL COMPACT IT	p.147	I	I	I	I								
<b>MSY-TP</b> MURAL IT	p.149		I		I								
<b>PSA-RP</b> ARMOIRE	p.151							I	I	I			
<b>S-MEXT-G00</b> ARMOIRE IT	p.153					P P		P	P		P	P	P

**R32** I MONO-SPLIT INVERTER P MONO-SPLIT POWER INVERTER  
**R410A** I MONO-SPLIT INVERTER P MONO-SPLIT POWER INVERTER Z MONO-SPLIT ZUBADAN

# MURAL TERTIAIRE

## PKA-M HA/KA



### LE MURAL DE TOUTES LES EXIGENCES

- ◆ Disponible en 3 technologies
- ◆ Débits d'air adaptés aux locaux commerciaux
- ◆ Pompe de relevage des condensats en option
- ◆ Alimentation depuis le groupe extérieur
- ◆ Monophasé ou triphasé (tailles 100)
- ◆ Unités intérieures compatibles R410A et R32



CLASSE  
ÉNERGÉTIQUE



SCOP JUSQU'À  
4,3



MODE CHAUD  
-25/+21°C<sup>(1)</sup>



MODE FROID  
-15/+46°C<sup>(1)</sup>



À PARTIR DE  
36dB(A)



WI-FI  
COMPATIBLE



COMPATIBLE  
ALEXA



COMPATIBLE  
ERP CAT. 5

### TÉLÉCOMMANDE D'ORIGINE



#### FILAIRE PAR-40 MAA

- ◆ Fonctions de base
- ◆ Programmation hebdomadaire
- ◆ Secours rotation
- ◆ Codes erreur
- ◆ Réduit de nuit
- ◆ Double point de consigne



#### TACTILE BLUETOOTH PAR-CT01

(Existe en noir)

- ◆ Fonctions de base
- ◆ Programmation hebdomadaire
- ◆ Codes erreur
- ◆ Réduit de nuit
- ◆ Double point de consigne



#### FILAIRE PAC-YT52

- ◆ Fonctions de base
- ◆ Codes erreurs
- ◆ Double point de consigne



#### INFRAROUGE PAC-SL97A-E

- ◆ Fonctions de base

Aucune interface n'est requise pour le raccordement de télécommande (filaire ou infrarouge).

### ACCESSOIRES

UNITÉS INTÉRIEURES	Pompe de relevage des condensats		Interface Wi-Fi	Sonde déportée	Connecteur 3 fils	Connecteur 5 fils
	PAC-SH94DM-E	PAC-SH75DM-E	MAC-567IF-E	PAC-SE41TS-E	PAC-SE55RA-E	PAC-SA88HA-E
PKA-M35/50HA	-	●	●	●	●	●
PKA-M60/71/100KA	●	-	●	●	●	●

UNITÉS EXTÉRIEURES	Défecteurs d'air*	Guide de protection d'air*	Bouchons de condensat	Bac d'évacuation des condensats	Interface M-NET	Boîtier de maintenance	Kit de pression statique 30 Pa
PUHZ-P100VKA•/YKA• PUHZ-M100VKA/YKA	PAC-SG59SG-E	PAC-SH95AG-E	PAC-SG61DS-E	PAC-SG64DP-E	PAC-SJ95MA-E	PAC-SK52ST	-
PUHZ-ZRP35/50VKA2	PAC-SJ07SG-E	PAC-SJ06AG-E	PAC-SJ08DS-E	PAC-SG63DP-E	PAC-SJ96MA-E	PAC-SK52ST	-
PUHZ-ZRP60/71VHA2	PAC-SG59SG-E	PAC-SH63AG-E	PAC-SG61DS-E	PAC-SG64DP-E	PAC-SJ95MA-E	PAC-SK52ST	-
PUHZ-ZRP100VKA3/YKA3	PAC-SH96SG-E	PAC-SH95AG-E	PAC-SG61DS-E	PAC-SH97DP-E	PAC-SJ95MA-E	PAC-SK52ST	PAC-SJ71FM-E*
PUHZ-SHW112VHA/YHA	PAC-SG59SG-E	PAC-SH63AG-E	PAC-SG61DS-E	PAC-SG64DP-E	PAC-SJ95MA-E	PAC-SK52ST	-

Voir chapitre Accessoires

\*2 composants sont requis pour les groupes bi-ventilateur (1) Selon modèles

# MURAL TERTIAIRE **INVERTER**

## PKA-M HA/KA



Certifications actualisées sur [www.eurovent-certification.com](http://www.eurovent-certification.com)

**INVERTER**



**ZUBADAN**  
New Generation

**ESSENTIEL**

p. 143

**PREMIUM**

p. 144

**SUPER CHAUFFAGE**

p. 145



PUZ-M 100 VKA/YKA



PUHZ-P 100 VKA/YKA

### L'ESSENTIEL DE L'INVERTER DANS UN GROUPE COMPACT MONO-VENTILATEUR

**R32**

**R410A**

<b>INVERTER</b>		<b>PKA-M100KA</b> <b>PUZ-M100VKA</b>	
❄️	Puissance frigorifique nominale (mini/maxi) kW	9.5 (4.0 / 10.6)	
	Puissance absorbée totale nominale kW	2.940	
	EER / Classe énergétique	3.23 / A	
	SEER / Classe énergétique saisonnière	5.80 <b>A+</b>	
Plage de fonctionnement (T°ext. sèche/sèche) °C		-5 (-15)* / +46	
⚙️	Puissance calorifique nominale (mini/maxi) kW	11.2 (2.8 / 12.5)	
	Puissance calorifique nominale à -7°C (max) kW	7.0 (nc)	
	Puissance absorbée totale nominale kW	3.280	
	COP / Classe énergétique	3.41 / B	
	SCOP / Classe énergétique saisonnière	4.00 <b>A+</b>	
Plage de fonctionnement (T°ext. humide/sèche) °C		-15 / +21	

<b>PKA-M100KA</b> <b>PUHZ-P100VKA</b>	
9.4 (3.7 / 10.6)	
3.120	
3.01 / B	
5.60 <b>A+</b>	
-5 (-15)* / +46	
11.2 (2.8 / 12.5)	
7.0 (nc)	
3.480	
3.22 / C	
4.00 <b>A+</b>	
-15 / +21	

<b>UNITÉS INTÉRIEURES</b>		<b>PKA-M100KA</b>	
Débit d'air en froid	-/PV/MV/GV/- m³/h	-/1200/1380/1560/-	
Pression acoustique en froid à 1 m	-/PV/MV/GV/- dB(A)	-/41/45/49/-	
Puissance acoustique en froid	SGV dB(A)	65	
Hauteur x Largeur x Profondeur	mm	365 x 1170 x 295	
Poids net	kg	21.0	
Diamètre des condensats	mm	16	

<b>PKA-M100KA</b>	
-/1200/1380/1560/-	
-/41/45/49/-	
65	
365 x 1170 x 295	
21.0	
16	

<b>UNITÉS EXTÉRIEURES</b>		<b>PUZ-M100VKA</b>	
Débit d'air en froid	GV m³/h	4740	
Pression acoustique en froid à 1 m	GV dB(A)	51	
Puissance acoustique en froid	GV dB(A)	70	
Hauteur x Largeur x Profondeur	mm	981 x 1050 x 330	
Poids net	kg	76	78

<b>PUHZ-P100VKA</b>	
4740	
51	
70	
981 x 1050 x 330	
76	78

<b>DONNÉES FRIGORIFIQUES</b>			
Diamètre liquide	pouce	3/8" flare	
Diamètre gaz	pouce	5/8" flare	
Longueur maxi / Dénivelé maxi	m	55 / 30	
Fluide / PRP (Pouvoir de Réchauffement Planétaire)	- / -	R32 / 675	
Lg préchargée / Précharge / Tonne équivalent CO <sub>2</sub>	m / kg / t	30 / 3.10 / 2.09	

3/8" flare	
5/8" flare	
50 / 30	
R410A / 2088	
30 / 3.30 / 6.89	

<b>DONNÉES ÉLECTRIQUES</b>			
Alimentation électrique par unité extérieure	V~50Hz	230V (1P+N+T)	400V (3P+N+T)
Câble unité extérieure	mm²	3 x 6 mm²	5 x 2.5 mm²
Câble liaison intérieure - extérieure	mm²	4 x 2.5 mm²	
Protection électrique	A	32	16

230V (1P+N+T)	400V (3P+N+T)
3 x 6 mm²	5 x 2.5 mm²
4 x 2.5 mm²	
32	16

\* : mesurée en chambre anéchoïque ; nc : non communiqué



# MURAL TERTIAIRE **POWER INVERTER**

## PKA-M HA/KA



Certifications actualisées sur [www.eurovent-certification.com](http://www.eurovent-certification.com)

**INVERTER**



**ZUBADAN**  
New Generation

ESSENTIEL

**PREMIUM**

SUPER CHAUFFAGE

p. 143

p. 144

p. 145

- Hautes performances : SCOP/SEER élevés
- Confort thermique optimisé : chauffage jusqu'à -20°C et dégivrage rapide
- Discrétion absolue : unité extérieure à faible niveau sonore
- Installation facilitée : longueur d'installation jusqu'à 100 m



PUAH-ZRP 35/50 VKA2



PUAH-ZRP 60/71 VHA2



PUAH-ZRP 100 VKA3/YKA3

R410A	POWER INVERTER	PKA-M35HA	PKA-M50HA	PKA-M60KA	PKA-M71KA	PKA-M100KA	
		PUAH-ZRP35VKA2	PUAH-ZRP50VKA2	PUAH-ZRP60VHA2	PUAH-ZRP71VHA2	PUAH-ZRP100VKA3	PUAH-ZRP100YKA3
❄️	Puissance frigorifique nominale (mini/maxi) kW	3.6 (1.6 / 4.5)	4.6 (2.3 / 5.6)	6.1 (2.7 / 6.7)	7.1 (3.3 / 8.1)	9.5 (4.9 / 11.4)	
	Puissance absorbée totale nominale kW	0.940	1.410	1.600	1.800	2.400	
	EER / Classe énergétique	- 3.83 / A	3.26 / A	3.81 / A	3.94 / A	3.96 / A	
	SEER / Classe énergétique saisonnière	- 5.90 <b>A+</b>	5.40 <b>A</b>	6.50 <b>A++</b>	6.70 <b>A++</b>	6.30 <b>A++</b>	6.20 <b>A++</b>
Plage de fonctionnement (T°ext. sèche/sèche) °C		-5 (-15)* / +46		-5 (-15)* / +46		-5 (-15)* / +46	
⚙️	Puissance calorifique nominale (mini/maxi) kW	4.1 (1.6 / 5.2)	5.0 (2.5 / 7.3)	7.0 (2.8 / 8.2)	8.0 (3.5 / 10.2)	11.2 (4.5 / 14.0)	
	Puissance calorifique nominale à -7°C kW	2.6	3.2	4.5	5.1	7.2	
	Puissance absorbée totale nominale kW	1.070	1.500	1.960	2.190	3.040	
	COP / Classe énergétique	- 3.83 / A	3.33 / C	3.57 / B	3.65 / A	3.68 / A	
	SCOP / Classe énergétique saisonnière	- 3.90 <b>A</b>	4.00 <b>A+</b>	4.20 <b>A+</b>	4.30 <b>A+</b>	4.10 <b>A+</b>	
Plage de fonctionnement (T°ext. humide/sèche) °C		-11 / +21		-20 / +21		-20 / +21	

UNITÉS INTÉRIEURES		PKA-M35HA	PKA-M50HA	PKA-M60KA	PKA-M71KA	PKA-M100KA	
Débit d'air en froid	-PV/MV/GV/- m³/h	-/540/630/720/-	-/540/630/720/-	-/1080/1200/1320/-	-/1080/1200/1320/-	-/1200/1380/1560/-	
Pression acoustique en froid à 1 m	-PV/MV/GV/-** dB(A)	-/36/40/43/-	-/36/40/43/-	-/39/42/45/-	-/39/42/45/-	-/41/45/49/-	
Puissance acoustique en froid	SGV dB(A)	60	60	64	64	65	
Hauteur x Largeur x Profondeur	mm	295 x 898 x 249	295 x 898 x 249	365 x 1170 x 295	365 x 1170 x 295	365 x 1170 x 295	
Poids net	kg	13	13	21	21	21	
Diamètre des condensats	mm	16	16	16	16	16	

UNITÉS EXTÉRIEURES		PUAH-ZRP35VKA2	PUAH-ZRP50VKA2	PUAH-ZRP60VHA2	PUAH-ZRP71VHA2	PUAH-ZRP100VKA3	PUAH-ZRP100YKA3
Débit d'air en froid	GV m³/h	2700	2700	3300	3300	6600	
Pression acoustique en froid à 1 m	GV** dB(A)	44	44	47	47	49	
Puissance acoustique en froid	GV dB(A)	65	65	67	67	69	
Hauteur x Largeur x Profondeur	mm	630 x 809 x 300	630 x 809 x 300	943 x 950 x 330	943 x 950 x 330	1338 x 1050 x 330	
Poids net	kg	43	46	70	70	116	123

DONNÉES FRIGORIFIQUES							
Diamètre liquide	pouce	1/4" flare	1/4" flare	3/8" flare	3/8" flare	3/8" flare	
Diamètre gaz	pouce	1/2" flare	1/2" flare	5/8" flare	5/8" flare	5/8" flare	
Longueur maxi / Dénivelé maxi	m	50 / 30	50 / 30	50 / 30	50 / 30	75 / 30	
Fluide / PRP (Pouvoir de Réchauffement Planétaire)	- / -	R410A / 2088					
Lg préchargée / Précharge / Tonne équivalent CO <sub>2</sub>	m / kg / t	30 / 2.20 / 4.59	30 / 2.40 / 5.01	30 / 3.50 / 7.31	30 / 3.50 / 7.31	30 / 5.00 / 10.44	

DONNÉES ÉLECTRIQUES							
Alimentation électrique par unité extérieure	V~50Hz	230V (1P+N+T)	230V (1P+N+T)	230V (1P+N+T)	230V (1P+N+T)	230V (1P+N+T)	400V (3P+N+T)
Câble unité extérieure	mm²	3 x 2.5 mm²	3 x 2.5 mm²	3 x 4 mm²	3 x 4 mm²	3 x 6 mm²	5 x 2.5 mm²
Câble liaison intérieure - extérieure	mm²	4 x 2.5 mm²	4 x 2.5 mm²	4 x 2.5 mm²	4 x 2.5 mm²	4 x 2.5 mm²	
Protection électrique	A	16	16	25	25	32	16

\* : avec guide de protection d'air \*\* : mesurée en chambre anéchoïque

# MURAL TERTIAIRE ZUBADAN

## PKA-M HA/KA



Certifications actualisées sur [www.eurovent-certification.com](http://www.eurovent-certification.com)

**INVERTER**



**ZUBADAN**  
New Generation

ESSENTIEL

PREMIUM

**SUPER CHAUFFAGE**

p. 143

p. 144

p. 145



PUHZ-SHW 112 VHA/YHA

### LE GROUPE QUI ÉVITE LE SURDIMENSIONNEMENT, DÉDIÉ AU CONFORT THERMIQUE

- ❖ Fonctionnement garanti jusqu'à -28°C
- ❖ Puissance nominale maintenue jusqu'à -15°C
- ❖ Cycles de dégivrages ultra-rapides
- ❖ Chauffage très rapide même à basse température

R410A		ZUBADAN		PKA-M100KA	
		PUHZ-SHW112VHA		PUHZ-SHW112YHA	
❄	Puissance frigorifique nominale (mini/maxi)	kW	10.0 (4.9 / 11.4)		
	Puissance absorbée totale nominale	kW	2.924		
	EER / Classe énergétique	-	3.42 / A		
	SEER / Classe énergétique saisonnière	-	5.30 <b>A</b>		
	Plage de fonctionnement (T°ext. sèche/sèche)	°C	-5 (-15)* / +46		
⚙	Puissance calorifique nominale (mini/maxi)	kW	11.2 (4.5 / 14.0)		
	Puissance calorifique nominale à -7°C (max)	kW	11.2 (nc)		
	Puissance absorbée totale nominale	kW	3.103		
	COP / Classe énergétique	-	3.61 / A		
	SCOP / Classe énergétique saisonnière	-	3.80 <b>A</b>		
	Plage de fonctionnement (T°ext. humide/sèche)	°C	-25 / +21		
<b>UNITÉ INTÉRIEURE</b>		<b>PKA-M100KA</b>			
Débit d'air en froid	-/PV/MV/GV/-	m³/h	-/1200/1380/1560/-		
Pression acoustique en froid à 1 m	-/PV/MV/GV/-	dB(A)	-/41/45/49/-		
Puissance acoustique en froid	SGV	dB(A)	65		
Hauteur x Largeur x Profondeur		mm	365 x 1170 x 295		
Poids net		kg	21.0		
Diamètre des condensats		mm	16		
<b>UNITÉS EXTÉRIEURES</b>		PUHZ-SHW112VHA		PUHZ-SHW112YHA	
Débit d'air en froid	GV	m³/h	6000		
Pression acoustique en froid à 1 m	GV	dB(A)	51		
Puissance acoustique en froid	GV	dB(A)	69		
Hauteur x Largeur x Profondeur		mm	1350 x 950 x 330		
Poids net		kg	120		134
<b>DONNÉES FRIGORIFIQUES</b>					
Diamètre liquide	pouce	3/8" flare			
Diamètre gaz	pouce	5/8" flare			
Longueur maxi / Dénivelé maxi	m	75 / 30			
Fluide / PRP (Pouvoir de Réchauffement Planétaire)	- / -	R410A / 2088			
Lg préchargée / Précharge / Tonne équivalent CO <sub>2</sub>	m / kg / t	30 / 5.50 / 11.48			
<b>DONNÉES ÉLECTRIQUES</b>					
Alimentation électrique par unité extérieure	V~50Hz	230V (1P+N+T)		400V (3P+N+T)	
Câble unité extérieure	mm²	3 x 10 mm²		5 x 2.5 mm²	
Câble liaison intérieure - extérieure	mm²	4 x 2.5 mm²			
Protection électrique	A	40		16	

\* : mesurée en chambre anéchoïque ; nc : non communiqué

# MURAL COMPACT IT

## MSZ-SF VE3



### COMPACT ET EFFICACE

- Positionnement au-dessus d'une porte grâce à la faible largeur
- Alimentation depuis l'unité extérieure
- Raccords Flare
- Programmation hebdomadaire depuis la télécommande infrarouge



CLASSE ÉNERGÉTIQUE<sup>(1)</sup>



SEER JUSQU'À 7,6



SHR JUSQU'À 0,98



MODE FROID -10/+46°C



À PARTIR DE 19dB(A)



WI-FI COMPATIBLE



COMPATIBLE ALEXA

### TÉLÉCOMMANDE D'ORIGINE



INFRAROUGE

- Mode/Vitesse de ventilation
- Réglage des volets
- Programmation hebdomadaire
- Rétro-éclairée (VGK)

### TÉLÉCOMMANDES EN OPTION

VIA MAC-397IF-E



FILAIRE  
PAR-40 MAA

- Fonctions de base
- Programmation hebdomadaire
- Secours rotation
- Codes erreur
- Réduit de nuit
- Double point de consigne



FILAIRE  
PAC-YT52

- Fonctions de base
- Codes erreurs
- Double point de consigne



TACTILE BLUETOOTH  
PAR-CT01  
(Existe en noir)

- Fonctions de base
- Programmation hebdomadaire
- Codes erreur
- Réduit de nuit
- Double point de consigne

### ACCESSOIRES

UNITÉS INTÉRIEURES	Filter électrostatique anti-allergène à enzyme	Interface commande PAR-40 / PAC-YT52 / PAR-CT01	Interface M-Net	Interface Wi-Fi
	MAC-2370FT-E	MAC-397IF-E	MAC-334IF-E	MAC-567IF-E
MSZ-SF25/35/42/50VE3	●	●	●	●

UNITÉS EXTÉRIEURES	Défecteurs d'air	Défecteurs d'air
	MAC-889SG	MAC-886SG-E
MUZ-SF25/35/42VE	●	-
MUZ-SF50VE	-	●

(1) Classe énergétique saisonnière Froid

# MURAL COMPACT IT **INVERTER**

## MSZ-SF VE3



Certifications actualisées sur [www.eurovent-certification.com](http://www.eurovent-certification.com)

**INVERTER**

**ESSENTIEL**

p. 147

**L'ESSENTIEL DE L'INVERTER  
DANS UN GROUPE COMPACT MONO-VENTILATEUR**



MUZ-SF 25/35/42 VE



MUZ-SF 50 VE

<b>R410A</b>		<b>INVERTER</b>			
		<b>MSZ-SF25VE3</b>	<b>MSZ-SF35VE3</b>	<b>MSZ-SF42VE3</b>	<b>MSZ-SF50VE3</b>
		<b>MUZ-SF25VE</b>	<b>MUZ-SF35VE</b>	<b>MUZ-SF42VE</b>	<b>MUZ-SF50VE</b>
Puissance frigorifique nominale (mini/maxi)	kW	2.5 (0.9 / 3.4)	3.5 (1.1 / 3.8)	4.2 (0.8 / 4.5)	5.0 (1.4 / 5.4)
Puissance absorbée totale nominale	kW	0.600	1.080	1.340	1.660
EER / Classe énergétique	-	4.17 / A	3.24 / A	3.13 / B	3.01 / B
SEER / Classe énergétique saisonnière	-	7.60 <b>A++</b>	7.20 <b>A++</b>	7.50 <b>A++</b>	7.20 <b>A++</b>
Plage de fonctionnement (T°ext. sèche/sèche)	°C	-10 / +46	-10 / +46	-10 / +46	-10 / +46
Conditions de mesures	<b>Air intérieur 27°C (Bulbe Sec) - Humidité relative 58 % - Air extérieur 35°C (Bulbe Sec)</b>				
SHR	-	2.45	3.09	3.38	3.72
Puissance frigorifique sensible	kW	1.00	0.90	0.82	0.76
<b>UNITÉS INTÉRIEURES</b>		<b>MSZ-SF25VE3</b>	<b>MSZ-SF35VE3</b>	<b>MSZ-SF42VE3</b>	<b>MSZ-SF50VE3</b>
Débit d'air en froid	Silence/PV/MV/GV/SGV m³/h	192/246/336/432/546	192/246/336/432/546	282/348/402/474/546	282/372/420/492/594
Pression acoustique en froid à 1 m	S/PV/MV/GV/SGV dB(A)	19/24/30/36/42	19/24/30/36/42	26/31/34/38/42	28/33/36/40/45
Puissance acoustique en froid	SGV dB(A)	57	57	57	58
Hauteur x Largeur x Profondeur	mm	299 x 798 x 195	299 x 798 x 195	299 x 798 x 195	299 x 798 x 195
Poids net	kg	10	10	10	10
Diamètre des condensats	mm	16	16	16	16
<b>UNITÉS EXTÉRIEURES</b>		<b>MUZ-SF25VE</b>	<b>MUZ-SF35VE</b>	<b>MUZ-SF42VE</b>	<b>MUZ-SF50VE</b>
Débit d'air en froid	GV m³/h	1866	2154	2112	2676
Pression acoustique en froid à 1 m	GV dB(A)	47	49	50	52
Puissance acoustique en froid	GV dB(A)	58	62	63	65
Hauteur x Largeur x Profondeur	mm	550 x 800 x 285	550 x 800 x 285	550 x 800 x 285	880 x 840 x 330
Poids net	kg	31	31	35	55
<b>DONNÉES FRIGORIFIQUES</b>					
Diamètre liquide	pouce	1/4" flare	1/4" flare	1/4" flare	1/4" flare
Diamètre gaz	pouce	3/8" flare	3/8" flare	3/8" flare	1/2" flare
Longueur maxi / Dénivelé maxi	m	20 / 12	20 / 12	20 / 12	30 / 15
Fluide / PRP (Pouvoir de Réchauffement Planétaire)	- / -	R410A / 2088			
Lg préchargée / Précharge / Tonne équivalent CO <sub>2</sub>	m / kg / t	7 / 0.70 / 1.46	7 / 0.80 / 1.67	7 / 1.15 / 2.40	7 / 1.55 / 3.24
<b>DONNÉES ÉLECTRIQUES</b>					
Alimentation électrique par unité extérieure	V~50Hz	230V (1P+N+T)	230V (1P+N+T)	230V (1P+N+T)	230V (1P+N+T)
Câble unité extérieure	mm²	3 x 2.5 mm²	3 x 2.5 mm²	3 x 2.5 mm²	3 x 2.5 mm²
Câble liaison intérieure - extérieure	mm²	4 x 1.5 mm²	4 x 1.5 mm²	4 x 1.5 mm²	4 x 1.5 mm²
Protection électrique	A	10	10	10	16

\* : mesurée en chambre anéchoïque

# MURAL IT MSY-TP



## MURAL IT FROID SEUL

- ▀ Développé spécifiquement pour les locaux IT
- ▀ Froid seul
- ▀ Adapté aux petits volumes
- ▀ Alimentation depuis l'unité intérieure

CLASSE ÉNERGÉTIQUE <sup>(1)</sup> A+++	SEER JUSQU'À 9,0	SHR JUSQU'À 1,0	MODE FROID -25/ +46°C	À PARTIR DE 28dB(A)	COMPATIBLE ERP CAT. 5

## TÉLÉCOMMANDE À COMMANDER SÉPARÉMENT EN OPTION



FILAIRE  
**PAR-40 MAA** (VIA MAC-334IF-E)



INTERFACE  
**MAC-334IF-E**

- ▀ Fonctions de base
- ▀ Programmation hebdomadaire
- ▀ Secours rotation
- ▀ Codes erreur
- ▀ Réduit de nuit
- ▀ Double point de consigne

Attention, aucune télécommande livrée de série

## ACCESSOIRES

UNITÉS INTÉRIEURES	Interface M-Net	Connecteur contact externe
	MAC-334IF-E	MAC-1702/1710RA-E
MSY-TP35/50VF	●	●
UNITÉS EXTÉRIEURES	Défecteurs d'air	
	MAC-886SG-E	
MUY-TP35/50VF	●	

(1) Classe énergétique saisonnière Froid (Taille 35)

# MURAL IT **INVERTER** MSY-TP



Certifications actualisées sur [www.eurovent-certification.com](http://www.eurovent-certification.com)

## MURAL IT FROID SEUL

- ▀ Groupe extérieur compact
- ▀ Fonctionnement froid garanti jusqu'à -25°C
- ▀ Technologie R32



MUY-TP 35/50 VF

R32	<b>INVERTER</b>	MSY-TP35VF	MSY-TP50VF
		MUY-TP35VF	MUY-TP50VF
	<b>Puissance frigorifique nominale (mini/maxi)</b>	<b>3.5</b> (1.5 / 4.0)	<b>5.0</b> (1.5 / 5.7)
	Puissance absorbée totale nominale	0.760	1.450
❄	EER / Classe énergétique	4.61 / A	3.45 / A
	<b>SEER / Classe énergétique saisonnière</b>	<b>9.00</b> <b>A+++</b>	<b>8.00</b> <b>A++</b>
	Plage de fonctionnement (T°ext. sèche/sèche)	-25 / +46	-25 / +46
	Conditions de mesures	<b>Air intérieur 27°C (Bulbe Sec) - Humidité relative 58 % - Air extérieur 35°C (Bulbe Sec)</b>	
	SHR	3.43	4.31
	Puissance frigorifique sensible	1.00	0.88
<b>UNITÉS INTÉRIEURES</b>		<b>MSY-TP35VF</b>	<b>MSY-TP50VF</b>
	Débit d'air en froid -/PV/MV/GV/SGV	-/606/696/822/984	-/606/696/822/984
	Pression acoustique en froid à 1 m -/PV/MV/GV/SGV	-/31/36/40/45	-/31/36/40/45
	Puissance acoustique en froid	58	61
	Hauteur x Largeur x Profondeur	305 x 923 x 250	305 x 923 x 250
	Poids net	12.5	12.5
	Diamètre des condensats	16	16
<b>UNITÉS EXTÉRIEURES</b>		<b>MUY-TP35VF</b>	<b>MUY-TP50VF</b>
	Débit d'air en froid	1758	1758
	Pression acoustique en froid à 1 m	45	47
	Puissance acoustique en froid	58	60
	Hauteur x Largeur x Profondeur	550 x 800 x 285	550 x 800 x 285
	Poids net	34	34
<b>DONNÉES FRIGORIFIQUES</b>			
	Diamètre liquide	1/4" flare	1/4" flare
	Diamètre gaz	3/8" flare	3/8" flare
	Longueur maxi / Dénivelé maxi	20 / 12	20 / 12
	Fluide / PRP (Pouvoir de Réchauffement Planétaire)	R32 / 675	
	Lg préchargée / Précharge / Tonne équivalent CO <sub>2</sub>	7 / 0.85 / 0.57	7 / 0.85 / 0.57
<b>DONNÉES ÉLECTRIQUES</b>			
	Alimentation électrique par unité extérieure	230V (1P+N+T)	230V (1P+N+T)
	Câble unité extérieure	3 x 2.5 mm <sup>2</sup>	3 x 2.5 mm <sup>2</sup>
	Câble liaison intérieure - extérieure	4 x 1.5 mm <sup>2</sup>	4 x 1.5 mm <sup>2</sup>
	Protection électrique	10	10

\* : mesurée en chambre anéchoïque ; nc : non communiqué

# ARMOIRE PSA-RP



## LA SOLUTION PLUG AND PLAY

- ▀ Installation facile
- ▀ Faible épaisseur
- ▀ Réduction du temps d'installation de 50%
- ▀ Télécommande intégrée



CLASSE  
ÉNERGÉTIQUE<sup>(1)</sup>



SEER JUSQU'À  
5,1



MODE FROID  
-15/+46°C



À PARTIR DE  
45dB(A)



## ACCESSOIRES

UNITÉS INTÉRIEURES	Interface Wi-Fi	Sonde déportée	Connecteur 3 fils	Interface contrôle à distance	Connecteur 5 fils
	MAC-567IF-E	PAC-SE41TS-E	PAC-SE55RA-E	PAC-SF40RM-E	PAC-SA88HA-E
PSA-RP 100 à 140 KA	●	●	●	●	●

UNITÉS EXTÉRIEURES	Défecteurs d'air	Guide de protection d'air	Bouchons de condensat	Bac d'évacuation des condensats	Interface M-NET	Boîtier de maintenance
PUHZ-P 100/125/140 VKA ●/YKA ●	PAC-SG59SG-E	PAC-SH63AG-E	PAC-SG61DS-E	PAC-SG64DP-E	PAC-SJ95MA-E	PAC-SK52ST

Voir chapitre Accessoires

1) Classe énergétique saisonnière Froid PSA-RP100KA avec PUHZ-P100 VKA

\*2 composants sont requis pour les groupes bi-ventilateurs.

# ARMOIRE INVERTER PSA-RP



Certifications actualisées sur [www.eurovent-certification.com](http://www.eurovent-certification.com)

**INVERTER**

**ESSENTIEL**

p. 151

## L'ESSENTIEL DE L'INVERTER DANS UN GROUPE COMPACT MONO-VENTILATEUR



PUHZ-P 100 V(Y)KA  
PUHZ-P 125/140 V(Y)KA

R410A <b>INVERTER</b>	PSA-RP100KA		PSA-RP125KA		PSA-RP140KA	
	PUHZ-P100VKA	PUHZ-P100YKA	PUHZ-P125VKA	PUHZ-P125YKA	PUHZ-P140VKA	PUHZ-P140YKA
Puissance frigorifique nominale (mini/maxi) kW	9.4 (3.7 / 10.6)		12.1 (5.6 / 13.0)		13.6 (5.8 / 13.7)	
Puissance absorbée totale nominale kW	3.120		5.010		6.380	
EER / Classe énergétique	3.01 / B		2.42 / -		2.13 / -	
SEER ou $\eta_{sc}$ / Classe énergétique saisonnière	5.10 <b>A</b>		200.5 %		200.8 %	
Plage de fonctionnement (T°ext. sèche/sèche) °C	-5 (-15)* / +46		-5 (-15)* / +46		-5 (-15)* / +46	
<b>UNITÉS INTÉRIEURES</b>						
	PSA-RP100KA		PSA-RP125KA		PSA-RP140KA	
Débit d'air en froid -/PV/MV/GV/- m³/h	-/1500/1680/1800/-		-/1500/1680/1860/-		-/1500/1680/1860/-	
Pression acoustique en froid à 1 m -/PV/MV/GV/- dB(A)	-/45/49/51/-		-/45/49/51/-		-/45/49/51/-	
Puissance acoustique en froid SGV dB(A)	65		66		66	
Hauteur x Largeur x Profondeur mm	1900 x 600 x 360		1900 x 600 x 360		1900 x 600 x 360	
Poids net kg	46		46		48	
Diamètre des condensats mm	20		20		20	
<b>UNITÉS EXTÉRIEURES</b>						
	PUHZ-P100VKA	PUHZ-P100YKA	PUHZ-P125VKA	PUHZ-P125YKA	PUHZ-P140VKA	PUHZ-P140YKA
Débit d'air en froid GV m³/h	4740		5160		5160	
Pression acoustique en froid à 1 m GV** dB(A)	51		54		56	
Puissance acoustique en froid GV dB(A)	70		72		75	
Hauteur x Largeur x Profondeur mm	981 x 1050 x 330		981 x 1050 x 330		981 x 1050 x 330	
Poids net kg	76	78	84	85	84	85
<b>DONNÉES FRIGORIFIQUES</b>						
Diamètre liquide pouce	3/8" flare		3/8" flare		3/8" flare	
Diamètre gaz pouce	5/8" flare		5/8" flare		5/8" flare	
Longueur maxi / Dénivelé maxi m	50 / 30		50 / 30		50 / 30	
Fluide / PRP (Pouvoir de Réchauffement Planétaire)	- / -		R410A / 2088		- / -	
Lg préchargée / Précharge / Tonne équivalent CO <sub>2</sub> m / kg / t	30 / 3.30 / 6.89		30 / 3.80 / 7.93		30 / 3.80 / 7.93	
<b>DONNÉES ÉLECTRIQUES</b>						
Alimentation électrique par unité extérieure V~50Hz	230V (1P+N+T)	400V (3P+N+T)	230V (1P+N+T)	400V (3P+N+T)	230V (1P+N+T)	400V (3P+N+T)
Câble unité extérieure mm²	3 x 6 mm²	5 x 2.5 mm²	3 x 6 mm²	5 x 2.5 mm²	3 x 6 mm²	5 x 2.5 mm²
Câble liaison intérieure - extérieure mm²	4 x 2.5 mm²		4 x 2.5 mm²		4 x 2.5 mm²	
Protection électrique A	32	16	32	16	40	16

\* : avec guide de protection d'air \*\* : mesurée en chambre anéchoïque



# ARMOIRE IT

## s-MEXT-G00



### ARMOIRE DE CLIMATISATION DE PRÉCISION

La s-MEXT est la solution idéale pour les locaux informatiques. Solution Plug & Play à détente directe, cette armoire bénéficie des performances, de la fiabilité et de la flexibilité des groupes Mr. Slim Power Inverter.

La gamme est ainsi composée de 6 modèles de 7 à 42 kW fonctionnant en froid seul, à combiner à volonté selon vos projets ! Compatible au R410A ou R32.



EER JUSQU'À  
3,98



SHR JUSQU'À  
0,92



MODE FROID  
-15/+46°C\*



À PARTIR DE  
53dB(A)

### SOLUTION PLUG & PLAY, DISPONIBLE SUR STOCK

s-MEXT est une solution packagée (armoire, groupe, interface) qui intègre de série :

- ▀ Panneaux frontaux sur charnières
- ▀ Panneaux latéraux et arrière démontables
- ▀ Batterie évaporateur avec traitement hydrophile
- ▀ Ventilateur EC « Brushless » de type PlugFan
- ▀ Armoire électrique intégrée avec sectionneur principal et protections
- ▀ Vannes d'isolement sur lignes réfrigérant
- ▀ Détection de filtres encrassés

### OPTIONS DISPONIBLES (nous consulter)

- ▀ Humidificateur à vapeur
- ▀ Résistance électrique
- ▀ Cartes de communication (RS485, RS232, LON, ETHERNET)
- ▀ Compteur d'énergie électrique
- ▀ Plénums de soufflage / reprise
- ▀ Châssis pour faux-planchers
- ▀ Sondes de présence d'eau, détection d'incendie et détection de fumée

### DEUX CONFIGURATIONS POSSIBLES

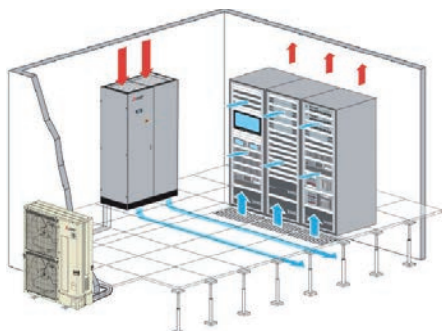

#### VERSION UNDER

SOUFFLAGE INVERSÉ, REPRISSE DESSUS

Pour salles avec faux-planchers

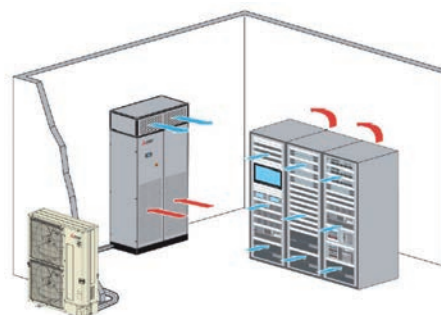

#### VERSION OVER

SOUFFLAGE DESSUS, REPRISSE FRONTALE

Le soufflage peut être gainé ou direct dans le local.

# ARMOIRE IT POWER INVERTER

## s-MEXT-G00



**PREMIUM**

p. 153

- Hautes performances : SCOP/SEER élevés
- Confort thermique optimisé : chauffage jusqu'à -20°C et dégivrage rapide
- Discrétion absolue : unité extérieure à faible niveau sonore
- Installation facilitée : longueur d'installation jusqu'à 100 m



PUHZ-ZM 60 VHA

PUHZ-ZM 100/125 YKA

PUHZ-ZM 200/250 YKA

Compatible également avec les groupes PUHZ-ZRP au R410A

R32	POWER INVERTER	MONO CIRCUIT				DOUBLE CIRCUIT		
		006	009	013	022	038	044	
	Puissance totale	kW	6.8	10.1	11.9	22.6	39.0	42.5
	Puissance sensible	kW	6.2	8.9	10.2	19.3	33.6	35.3
	SHR		0.91	0.88	0.86	0.85	0.86	0.83
	Système EER (nominal) 27°C -47%		4.67	4.30	3.49	3.18	3.58	2.88
<b>UNITÉS INTÉRIEURES</b>								
Chassis			F1		F2	F3		
Dimensions armoire		L x l x h (mm)	600 x 500 x 1980			1000 x 500 x 1980	1000 x 890 x 1980	
Débit d'air nominal		m³/h	2000	2500	2800	5000	8800	10000
Pression acoustique		dB(A)	53	57	61	60	63	67
Puissance acoustique		dB(A)	69	73	77	76	77	83
Poids en fonctionnement		kg	103	115	115	185	297	297
Plages de fonctionnement		T(°C) extérieure	-5 (-15)* / +46					
		T(°C) intérieure sèche	19 / 35					
		T(°C) intérieure humide	14 / 22,5					
<b>UNITÉS EXTÉRIEURES</b>								
Modèle		PUZ-ZM	60 VHA	100 VKA	125 YKA	250 YKA	200 YKA	250 YKA
Quantité			1	1	1	1	2	2
Dimensions groupe unitaire		H x L x P (mm)	943 x 950 x 330	1338 x 1050 x 330		1338 x 1050 x 330		
Poids groupe unitaire		kg	70	116	125	135		
Raccordement frigorifique		pouce	5/8" - 3/8"			1" - 1/2"	1" - 3/8"	1" - 1/2"
Alimentation électrique		V~50Hz	230V (P+N+T)		400V (3P+N+T)			
Fluide / PRP (Pouvoir de Réchauffement Planétaire)		- / kg.eq.CO <sub>2</sub>	R32 / 675					
Précharge / Tonne équivalent CO <sub>2</sub> (par groupe)		kg / t.eq.CO <sub>2</sub>	2.8 / 1.89	4 / 2.70	4 / 2.70	6.8 / 4.59	6.3 / 4.25	6.8 / 4.59

\* avec guide de protection d'air en option

### CODIFICATION DES RÉFÉRENCES

**s- MEXT-G00 DX**

**F2**

TAILLE  
DU CASING

**UNDER**

UNDER  
SOUFFLAGE INVERSÉ  
OVER  
SOUFFLAGE DESSUS

**022**

PUISSANCE  
FRIGORIFIQUE  
NOMINALE  
kW

**S**

D : DOUBLE CIRCUIT  
FRIGORIFIQUE  
S : SIMPLE CIRCUIT  
FRIGORIFIQUE

# TWIN / TRIPLE QUADRI

La gamme Twin, Triple et Quadri de Mitsubishi Electric offre des solutions de chauffage et de climatisation pour les grands volumes tels que halls d'accueil, magasins, restaurants ou open spaces. Elle permet de gérer plusieurs unités intérieures fonctionnant selon les mêmes paramètres de réglage. Vous pouvez ainsi raccorder jusqu'à 4 unités intérieures à partir d'un seul groupe extérieur.





GARANTIE 3 ANS  
PIÈCES



GARANTIE 5 ANS  
COMPRESSEURS

## TWIN / TRIPLE / QUADRI



p.158

PUZ-M 100/125/140 VKA/YKA



p.159

PUHZ-P 100/125/140 VKA/YKA  
PUHZ-P 200/250 YKA3



p.160

PUHZ-ZRP 71 VHA2  
PUHZ-ZRP 100/125/140 VKA3/YKA3  
PUHZ-ZRP 200/250 YKA3



p.161

PUHZ-SHW 112 VHA/YHA  
PUHZ-SHW 140 YHA

		71	100	125	140	200	250
	<b>Taille des unités intérieures</b>	71	100	125	140	200	250
	Puissance frigorifique nominale (kW)	7,1	10,0	12,5	14,0	19,0	22,0
	Puissance calorifique nominale (kW)	8,1	11,0	14,0	16,0	22,4	27,0
<b>INVERTER</b>	PUZ-M 100/125/140 VKA/YKA R32	p.158	I	I	I		
	PUHZ-P 100/125/140 VKA/YKA PUHZ-P 200/250 YKA3 R410A	p.159	I	I	I	I	I
<b>POWER INVERTER</b>	PUHZ-ZRP 71 VHA2 PUHZ-ZRP 100/125/140 VKA3/YKA3 PUHZ-ZRP 200/250 YKA3 R410A	p.160	P	P	P	P	P
<b>ZUBADAN</b>	PUHZ-SHW 112 VHA/YHA PUHZ-SHW 140 YHA R410A	p.161	Z	Z			

R32 I INVERTER  
R410A I INVERTER P POWER INVERTER Z ZUBADAN

# TWIN / TRIPLE / QUADRI

## DIMENSIONNEMENT DES INSTALLATIONS

### SÉLECTION DU RACCORD SELON INSTALLATION

#### TWIN

Tailles unités extérieures	Unités intérieures raccordables	PUZ-M	PUHZ-P	PUHZ-ZRP	PUHZ-SHW
71	35 + 35	-	-	MSDD-50TRE	-
100 ou SHW112	50 + 50	MSDD-50TR2E	MSDD-50TRE	MSDD-50TRE	MSDD-50TRE
125 ou SHW140	60 + 60	MSDD-50TR2E	MSDD-50TRE	MSDD-50TRE	MSDD-50TRE
140	71 + 71	MSDD-50TR2E	MSDD-50TRE	MSDD-50TRE	-
200	100 + 100	-	MSDD-50WR-E	MSDD-50WR-E	-
250	125 + 125	-	MSDD-50WR-E	MSDD-50WR-E	-

#### TRIPLE

Tailles unités extérieures	Unités intérieures raccordables	PUZ-M	PUHZ-P	PUHZ-ZRP
140	50 + 50 + 50	MSDT-111R3-E	MSDT-111RE	MSDT-111RE
200	60 + 60 + 60	-	MSDT-111RE	MSDT-111RE
250	71 + 71 + 71	-	MSDT-111RE	MSDT-111RE

#### QUADRI

Tailles unités extérieures	Unités intérieures raccordables	PUHZ-P	PUHZ-ZRP
200	50 + 50 + 50 + 50	MSDF-1111RE	MSDF-1111RE
250	60 + 60 + 60 + 60	MSDF-1111RE	MSDF-1111RE

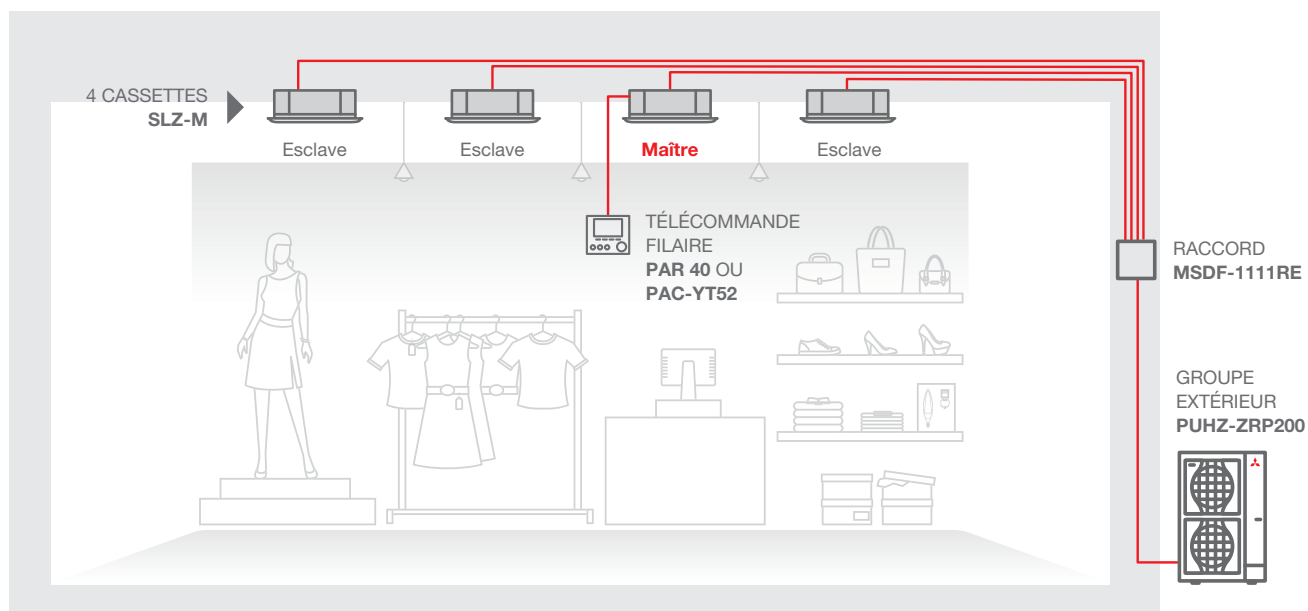

Exemple d'installation d'un système quadri

# TWIN / TRIPLE / QUADRI

## DIMENSIONNEMENT DES INSTALLATIONS

### CONTRAINTES D'INSTALLATION À RESPECTER

#### TWIN

Technologie	Tailles	Longueur maxi A+B+C	Longueur maxi A+B	Distance maxi entre B-C	Distance maxi UI-Raccord	Hauteur maxi UI-UE (H)	Hauteur maxi UI-UI (h)	Nombre total de coudes
PUZ-M	100/125/140	50	50	8	20	30	1	15
PUHZ-P	100/125/140	50	50	8	20	30	1	15
	200/250	70	70	8	30	30	1	15
PUHZ-ZRP	71	50	50	8	20	30	1	15
	100/125/140	75	75	8	20	30	1	15
	200/250	120	100	8	30	30	1	15
PUHZ-SHW	112/140	75	75	8	20	30	1	15

#### TRIPLE

Technologie	Tailles	Longueur maxi A+B+C+D	Longueur maxi A+B	Distance maxi entre B-C	Distance maxi UI-Raccord	Hauteur maxi UI-UE (H)	Hauteur maxi UI-UI (h)	Nombre total de coudes
PUZ-M	140	50	50	8	20	30	1	15
PUHZ-P	140	50	50	8	20	30	1	15
	200/250	70	70	8	28	30	1	15
PUHZ-ZRP	140	75	75	8	20	30	1	15
	200/250	120	100	8	30	30	1	15

#### QUADRI

Technologie	Tailles	Longueur maxi A+B+C+D+E	Longueur maxi A+B	Distance maxi entre B-C	Distance maxi UI-Raccord	Hauteur maxi UI-UE (H)	Hauteur maxi UI-UI (h)	Nombre total de coudes
PUHZ-P	200/250	70	70	8	20	30	1	15
PUHZ-ZRP	200/250	120	100	8	30	30	1	15

**TWIN**  
LONGUEUR TOTALE A+B+C

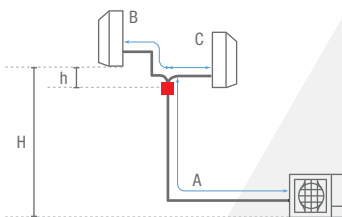

Unité B la plus éloignée, la plus haute

**TRIPLE**  
LONGUEUR TOTALE A+B+C+D

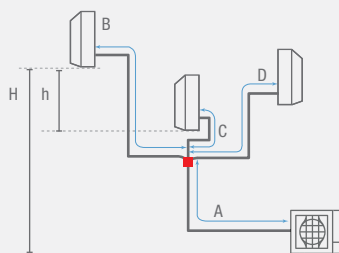

Unité B la plus éloignée, la plus haute  
Unité C la plus proche, la plus basse

**QUADRI**  
LONGUEUR TOTALE A+B+C+D+E

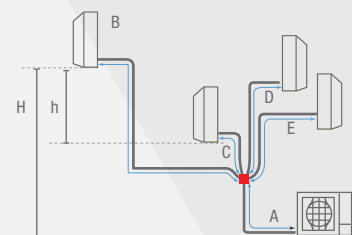

Unité B la plus éloignée, la plus haute  
Unité C la plus proche, la plus basse

■ Raccord

# TWIN / TRIPLE / QUADRI **INVERTER**

## GROUPES EXTÉRIEURS



Certifications actualisées sur [www.eurovent-certification.com](http://www.eurovent-certification.com)  
(1) Selon combinaison

**INVERTER**

**ESSENTIEL**

p. 158



PUZ-M100/125/140VKA/YKA

### L'ESSENTIEL DE L'INVERTER DANS UN GROUPE COMPACT MONO-VENTILATEUR

<b>R32</b> <b>INVERTER</b>		PUZ-M100VKA	PUZ-M100YKA	PUZ-M125VKA	PUZ-M125YKA	PUZ-M140VKA	PUZ-M140YKA
❄️	<b>Puissance frigorifique nominale</b> (mini/maxi) kW	<b>9.5</b> (4.0 / 10.6)		<b>12.1</b> (6.0 / 13.0)		<b>13.4</b> (6.1 / 14.1)	
	Puissance absorbée totale nominale kW	2.870		4.010		4.760	
	EER / Classe énergétique	3.23 / A		3.02 / -		2.50 / -	
	<b>SEER</b> ou $\eta_{sc}$ / Classe énergétique saisonnière	<b>6.00</b> <b>A+</b>		231,9 %		232,7 %	
	Plage de fonctionnement (T°ext. sèche/sèche) °C	-5 (-15)* / +46		-5 (-15)* / +46		-5 (-15)* / +46	
⚙️	<b>Puissance calorifique nominale</b> (mini/maxi) kW	<b>11.2</b> (2.8 / 12.5)		<b>13.5</b> (4.1 / 15.0)		<b>15.0</b> (4.2 / 15.8)	
	Puissance calorifique nominale à -7°C kW	7.0		8.5		9.4	
	Puissance absorbée totale nominale kW	2.940		3.730		4.150	
	COP / Classe énergétique	3.41 / B		3.42 / -		3.50 / -	
	<b>SCOP</b> ou $\eta_{sh}$ / Classe énergétique saisonnière	<b>4.1</b> <b>A+</b>		162,0 %		161,3 %	
		Plage de fonctionnement (T°ext. humide/sèche) °C	-15 / +21		-15 / +21		-15 / +21
	Pression acoustique en froid à 1 m GV dB(A)	51		54		55	
	Puissance acoustique en froid GV dB(A)	70		72		73	
	Hauteur mm			981			
	Largeur mm			1050			
	Profondeur mm			330			
<b>DONNÉES FRIGORIFIQUES</b>							
	Diamètre liquide pouce	3/8" flare		3/8" flare		3/8" flare	
	Diamètre gaz pouce	5/8" flare		5/8" flare		5/8" flare	
	Longueur maxi / Dénivelé maxi m	55 / 30		65 / 30		65 / 30	
	Fluide / PRP (Pouvoir de Réchauffement Planétaire)	- / -		R32 / 675			
	Lg préchargée / Précharge / Tonne équivalent CO <sub>2</sub> m / kg / t	30 / 3.10 / 2.09		30 / 3.60 / 2.43		30 / 3.60 / 2.43	
<b>DONNÉES ÉLECTRIQUES</b>							
	Alimentation électrique par unité extérieure V~50Hz	230V (1P+N+T)	400V (3P+N+T)	230V (1P+N+T)	400V (3P+N+T)	230V (1P+N+T)	400V (3P+N+T)

\* : mesurée en chambre anéchoïque - avec unité intérieure PLA-M pour les tailles 100 - 125 - 140

# TWIN / TRIPLE / QUADRI **INVERTER**

## GROUPES EXTÉRIEURS



Certifications actualisées sur [www.eurovent-certification.com](http://www.eurovent-certification.com)  
(1) Selon combinaison

**INVERTER**



**ZUBADAN**  
New Generation

**ESSENTIEL**

p. 158

**PREMIUM**

p. 160

**SUPER CHAUFFAGE**

p. 161



PUAZ-P100/125/140VKA/YKA

PUAZ-P200/250YKA3

### L'ESSENTIEL DE L'INVERTER DANS UN GROUPE COMPACT VENTILATEUR

<b>R410A</b> <b>INVERTER</b>		PUAZ-P 100VKA	PUAZ-P 100YKA	PUAZ-P 125VKA	PUAZ-P 125YKA	PUAZ-P 140VKA	PUAZ-P 140YKA	PUAZ-P 200YKA3	PUAZ-P 250YKA3
<b>Puissance frigorifique nominale (mini/maxi)</b>	kW	9.4 (3.7 / 10.6)		12.1 (5.6 / 13.0)		13.6 (5.8 / 14.1)		19.0 (9.0 / 22.4)	
Puissance absorbée totale nominale	kW	3.180		4.100		5.415		6.290	
EER / Classe énergétique	-	2.96 / C		2.95 / -		2.51 / -		3.02 / -	
<b>SEER</b> ou $\eta_{sc}$ / Classe énergétique saisonnière	-	6.10 <b>A++</b>		230.3 %		230.2 %		194.5 %	
Plage de fonctionnement (T°ext. sèche/sèche)	°C	-5 (-15)* / +46		-5 (-15)* / +46		-5 (-15)* / +46		-5 (-15)* / +46	
<b>Puissance calorifique nominale (mini/maxi)</b>	kW	11.2 (2.8 / 12.5)		13.5 (4.8 / 15.0)		15.0 (4.9 / 15.8)		22.4 (9.5 / 25.0)	
Puissance calorifique nominale à -7°C	kW	7.0		nc		nc		14.3	
Puissance absorbée totale nominale	kW	3.260		3.840		4.670		6.780	
COP / Classe énergétique	-	3.44 / B		3.52 / -		3.21 / -		3.30 / -	
<b>SCOP</b> ou $\eta_{sh}$ / Classe énergétique saisonnière	-	4.10 <b>A+</b>		160.2 %		160.1 %		134.4 %	
Plage de fonctionnement (T°ext. humide/sèche)	°C	-15 / +21		-15 / +21		-15 / +21		-20 / +21	
Pression acoustique en froid à 1 m	GV dB(A)	51		54		56		58	
Puissance acoustique en froid	GV dB(A)	70		72		75		78	
Hauteur	mm			981				1338	
Largeur	mm			1050				1050	
Profondeur	mm			330				330	
<b>DONNÉES FRIGORIFIQUES</b>									
Diamètre liquide	pouce	3/8" flare		3/8" flare		3/8" flare		3/8" flare	
Diamètre gaz	pouce	5/8" flare		5/8" flare		5/8" flare		1" brasé	
Longueur maxi / Dénivelé maxi	m	50 / 30		50 / 30		50 / 30		70 / 30	
Fluide / PRP (Pouvoir de Réchauffement Planétaire)	- / -	R410A / 2088							
Lg préchargée / Précharge / Tonne équivalent CO <sub>2</sub>	m / kg / t	30 / 3.30 / 6.89		30 / 3.80 / 7.93		30 / 3.80 / 7.93		30 / 5.80 / 12.11	
<b>DONNÉES ÉLECTRIQUES</b>									
Alimentation électrique par unité extérieure	V~50Hz	230V (1P+N+T)	400V (3P+N+T)	230V (1P+N+T)	400V (3P+N+T)	230V (1P+N+T)	400V (3P+N+T)	400V (3P+N+T)	400V (3P+N+T)

\* : avec guide de protection d'air \*\* : mesurée en chambre anéchoïque - avec unité intérieure PLA-M pour les tailles 100-125-140 et PEA pour les tailles 200 et 250



# TWIN / TRIPLE / QUADRI POWER INVERTER

## GROUPES EXTÉRIEURS



Certifications actualisées sur [www.eurovent-certification.com](http://www.eurovent-certification.com)  
(1) Selon combinaison

INVERTER



ZUBADAN  
New Generation

ESSENTIEL

PREMIUM

SUPER CHAUFFAGE

p. 159

p. 160

p. 161

- Hautes performances : SCOP/SEER élevés
- Confort thermique optimisé : chauffage jusqu'à -20°C et dégivrage rapide
- Discrétion absolue : unité extérieure à faible niveau sonore
- Installation facilitée : longueur d'installation jusqu'à 100 m



PUHZ-ZRP 71 VHA2



PUHZ-ZRP 100/125/140  
VKA3/YKA3



PUHZ-ZRP 200/250 YKA3

R410A	POWER INVERTER	PUHZ-ZRP 71VHA2		PUHZ-ZRP100 VKA3   YKA3		PUHZ-ZRP125 VKA3   YKA3		PUHZ-ZRP140 VKA3   YKA3		PUHZ-ZRP 200YKA3	PUHZ-ZRP 250YKA3
		<b>Puissance frigorifique nominale (mini/maxi)</b>	kW	7.1 (3.3 / 8.1)	9.5 (4.9 / 11.4)	12.5 (5.5 / 14.0)	13.4 (6.2 / 15.0)	19.0 (9.0 / 22.4)	22.0 (11.2 / 27.0)		
	Puissance absorbée totale nominale	kW	1.870	2.230	3.870	4.390	6.030	8.050			
☀	EER / Classe énergétique	-	3.80 / A	4.26 / A	3.23 / A	3.05 / B	3.15 / -	2.73 / -			
	SEER ou $\eta_{s,c}$ / Classe énergétique saisonnière	-	7.20 <b>A**</b>	6.90 <b>A**</b>	210.9 %   209.8 %	238.5 %   237.3 %	202.2 %	188.2 %			
	Plage de fonctionnement (T°ext. sèche/sèche)	°C	-5 (-15)* / +46	-5 (-15)* / +46	-5 (-15)* / +46	-5 (-15)* / +46	-5 (-15)* / +46	-5 (-15)* / +46			
	<b>Puissance calorifique nominale (mini/maxi)</b>	kW	8.0 (3.5 / 10.2)	11.2 (4.5 / 14.0)	14.0 (5.0 / 16.0)	16.0 (5.7 / 18.0)	22.4 (9.5 / 25.0)	27.0 (12.5 / 31.0)			
	Puissance calorifique nominale à -7°C	kW	5.1	7.2	9.0	10.2	14.3	17.3			
⚙	Puissance absorbée totale nominale	kW	2.110	2.690	3.770	4.900	6.580	8.430			
	COP / Classe énergétique	-	3.79 / A	4.16 / A	3.71 / A	3.27 / C	3.40 / -	3.20 / -			
	SCOP ou $\eta_{s,h}$ / Classe énergétique saisonnière	-	4.60 <b>A**</b>	4.40 <b>A*</b>	154.3 %	158.2 %	137.2 %	136.0 %			
	Plage de fonctionnement (T°ext. humide/sèche)	°C	-20 / +21	-20 / +21	-20 / +21	-20 / +21	-20 / +21	-20 / +21			
	Pression acoustique en froid à 1 m	GV" dB(A)	47	49	50	50	59	59			
	Puissance acoustique en froid	GV dB(A)	67	69	70	70	77	77			
	Hauteur	mm	943		1338			1338			
	Largeur	mm	950		1050			1050			
	Profondeur	mm	330		330			330			
<b>DONNÉES FRIGORIFIQUES</b>											
	Diamètre liquide	pouce	3/8" flare	3/8" flare	3/8" flare	3/8" flare	3/8" flare	3/8" flare	1/2" flare		
	Diamètre gaz	pouce	5/8" flare	5/8" flare	5/8" flare	5/8" flare	5/8" flare	1" brasé	1" brasé		
	Longueur maxi / Dénivelé maxi	m	50 / 30	75 / 30	75 / 30	75 / 30	100 / 30	100 / 30			
	Fluide / PRP (Pouvoir de Réchauffement Planétaire)	- / -	R410A / 2088								
	Lg préchargée / Précharge / Tonne équivalent CO <sub>2</sub>	m / kg / t	30 / 3.50 / 7.31	30 / 5.00 / 10.44	30 / 5.00 / 10.44	30 / 5.00 / 10.44	30 / 7.10 / 14.82	30 / 7.70 / 16.08			
<b>DONNÉES ÉLECTRIQUES</b>											
	Alimentation électrique par unité extérieure	V~50Hz	230V (1P+N+T)	230V (1P+N+T)	400V (3P+N+T)	230V (1P+N+T)	400V (3P+N+T)	230V (1P+N+T)	400V (3P+N+T)	400V (3P+N+T)	400V (3P+N+T)

\* : avec guide de protection d'air \*\* : mesurée en chambre anéchoïque - avec unité intérieure PLA-M pour les tailles 71-100-125-140 et PEA pour les tailles 200 et 250

# TWIN / TRIPLE / QUADRI ZUBADAN

## GROUPES EXTÉRIEURS



Certifications actualisées sur [www.eurovent-certification.com](http://www.eurovent-certification.com)  
(1) Selon combinaison

INVERTER



ZUBADAN  
New Generation

ESSENTIEL

PREMIUM

SUPER CHAUFFAGE

p. 159

p. 160

p. 161



PUHZ-SHW 112/140  
VHA / YHA

### LE GROUPE QUI ÉVITE LE SURDIMENSIONNEMENT, DÉDIÉ AU CONFORT THERMIQUE

- Fonctionnement garanti jusqu'à -28°C
- Puissance nominale maintenue jusqu'à -15°C
- Cycles de dégivrages ultra-rapides
- Chauffage très rapide même à basse température

R410A		ZUBADAN New Generation	PUHZ-SHW112VHA	PUHZ-SHW112YHA	PUHZ-SHW140YHA
❄	Puissance frigorifique nominale (mini/maxi)	kW	10.0 (4.9 / 11.4)		12.5 (5.5 / 14.0)
	Puissance absorbée totale nominale	kW	2.942		5.000
	EER / Classe énergétique	-	3.40 / A		2.50 / E
	SEER ou $\eta_{s,c}$ / Classe énergétique saisonnière	-	5.30 <b>A</b>		189.9 %
Plage de fonctionnement (T°ext. sèche/sèche)		°C	-5 (-15)* / +46		-5 (-15)* / +46
⚙	Puissance calorifique nominale (mini/maxi)	kW	11.2 (4.5 / 14.0)		14.0 (5.0 / 16.0)
	Puissance calorifique nominale à -7°C et -15°C	kW	11.2		14.0
	Puissance absorbée totale nominale	kW	2.794		4.000
	COP / Classe énergétique	-	4.01 / A		3.50 / B
	SCOP ou $\eta_{s,h}$ / Classe énergétique saisonnière	-	4.00 <b>A*</b>		143.4 %
Plage de fonctionnement (T°ext. humide/sèche)		°C	-25 / +21		-25 / +21
Pression acoustique en froid à 1 m		GV dB(A)	52		52
Puissance acoustique en froid		GV dB(A)	69		69
Hauteur		mm	1350		1350
Largeur		mm	950		950
Profondeur		mm	330		330
<b>DONNÉES FRIGORIFIQUES</b>					
Diamètre liquide		pouce	3/8" flare		3/8" flare
Diamètre gaz		pouce	5/8" flare		5/8" flare
Longueur maxi / Dénivelé maxi		m	75 / 30		75 / 30
Fluide / PRP (Pouvoir de Réchauffement Planétaire)		- / -	R410A / 2088		R410A / 2088
Lg préchargée / Précharge / Tonne équivalent CO <sub>2</sub>		m / kg / t	30 / 5.50 / 11.48		30 / 5.50 / 11.48
<b>DONNÉES ÉLECTRIQUES</b>					
Alimentation électrique par unité extérieure		V~50Hz	230V (1P+N+T)	400V (3P+N+T)	400V (3P+N+T)

\* : avec guide de protection d'air \*\* : mesurée en chambre anéchoïque - avec unité intérieure PLA-M

# TWIN / TRIPLE / QUADRI

## UNITÉS INTÉRIEURES COMPATIBLES



R410A

R32

Mural Tertiaire		PKA-M35HA	PKA-M50HA	PKA-M60KA	PKA-M71KA	PKA-M100KA
Débit d'air en froid	-/PV/MV/GV/- m <sup>3</sup> /h	-/540/630/720/-	-/540/630/720/-	-/1080/1200/1320/-	-/1080/1200/1320/-	-/1200/1380/1560/-
Pression acoustique en froid à 1 m	-/PV/MV/GV/-* dB(A)	-/36/40/43/-	-/36/40/43/-	-/39/42/45/-	-/39/42/45/-	-/41/45/49/-
Hauteur x Largeur x Profondeur	mm	295 x 898 x 249	295 x 898 x 249	365 x 1170 x 295	365 x 1170 x 295	365 x 1170 x 295
Diamètre liquide / Diamètre gaz	Pouce	1/4" flare - 1/2" flare	1/4" flare - 1/2" flare	3/8" flare - 5/8" flare	3/8" flare - 5/8" flare	3/8" flare - 5/8" flare

\* : mesurée en chambre anéchoïque - Rappel : le kit pour télécommande filaire est désormais inclus avec le PKA-M HA/KA



R410A

R32



ISOLANT M0/M1  
SUR DEMANDE

Gainable Flexible		PEAD-M35JA	PEAD-M50JA	PEAD-M60JA	PEAD-M71JA	PEAD-M100JA	PEAD-M125JA
Débit d'air en froid	-/PV/MV/GV/- m <sup>3</sup> /h	-/600/720/840/-	-/720/870/1020/-	-/870/1080/1260/-	-/1050/1260/1500/-	-/1440/1740/2040/-	-/1770/2130/2520/-
Pression acoustique en froid à 1 m	-/PV/MV/GV/-* dB(A)	-/23/27/30/-	-/26/31/35/-	-/25/29/33/-	-/26/30/34/-	-/29/34/38/-	-/33/36/40/-
Hauteur x Largeur x Profondeur	mm	250 x 900 x 732	250 x 900 x 732	250 x 1100 x 732	250 x 1100 x 732	250 x 1400 x 732	250 x 1400 x 732
Diamètre liquide / Diamètre gaz	Pouce	1/4" flare - 1/2" flare	1/4" flare - 1/2" flare	1/4" flare - 5/8" flare	3/8" flare - 5/8" flare	3/8" flare - 5/8" flare	3/8" flare - 5/8" flare

\* : mesurée en chambre anéchoïque



R410A

R32

Cassette 4 voies 600x600		SLZ-M35FA	SLZ-M50FA	SLZ-M60FA
Débit d'air en froid	-/PV/MV/GV/- m <sup>3</sup> /h	-/390/480/570/-	-/420/540/690/-	-/450/690/780/-
Pression acoustique en froid à 1,5 m	-/PV/MV/GV/-* dB(A)	-/25/30/34/-	-/27/34/39/-	-/32/40/43/-
Hauteur x Largeur x Profondeur	mm	245 x 570 x 570	245 x 570 x 570	245 x 570 x 570
Diamètre liquide / Diamètre gaz	Pouce	1/4" flare - 3/8" flare	1/4" flare - 1/2" flare	1/4" flare - 5/8" flare

\* : mesurée en chambre anéchoïque

# TWIN / TRIPLE / QUADRI

## UNITÉS INTÉRIEURES COMPATIBLES



R410A

R32

Cassette 4 voies 900x900		PLA-M35EA	PLA-M50EA	PLA-M60EA	PLA-M71EA	PLA-M100EA	PLA-M125EA
Débit d'air en froid	-/PV/MV/GV/SGV m <sup>3</sup> /h	-/660/780/900/960	-/720/840/960/1080	-/720/840/960/1080	-/840/1020/1140/1260	-/1140/1380/1560/1740	-/1260/1500/1680/1860
Pression acoustique en froid à 1,5 m	-/PV/MV/GV/SGV dB(A)	-/26/28/29/31	-/27/29/31/32	-/27/29/31/32	-/28/30/32/34	-/31/34/37/40	-/33/37/41/44
Hauteur x Largeur x Profondeur	mm	241 x 840 x 840	241 x 840 x 840	241 x 840 x 840	241 x 840 x 840	281 x 840 x 840	281 x 840 x 840
Diamètre liquide / Diamètre gaz	Pouce	1/4" flare - 1/2" flare	1/4" flare - 1/2" flare	1/4" flare - 5/8" flare	3/8" flare - 5/8" flare	3/8" flare - 5/8" flare	3/8" flare - 5/8" flare

\* : mesurée en chambre anéchoïque



R410A

R32

Plafonnier		PCA-M50KA	PCA-M60KA	PCA-M71KA	PCA-M100KA	PCA-M125KA
Débit d'air en froid	-/PV/MV/GV/SGV m <sup>3</sup> /h	-/600/660/780/900	-/900/960/1020/1140	-/960/1020/1080/1200	-/1320/1440/1560/1680	-/1380/1500/1620/1740
Pression acoustique en froid à 1 m	-/PV/MV/GV/SGV dB(A)	-/32/34/37/40	-/33/35/37/40	-/35/37/39/40	-/37/39/41/43	-/39/41/43/45
Hauteur x Largeur x Profondeur	mm	230 x 960 x 680	230 x 1280 x 680	230 x 1280 x 680	230 x 1600 x 680	230 x 1600 x 680
Diamètre liquide / Diamètre gaz	Pouce	1/4" flare - 1/2" flare	3/8" flare - 5/8" flare	3/8" flare - 5/8" flare	3/8" flare - 5/8" flare	3/8" flare - 5/8" flare

\* : mesurée en chambre anéchoïque



R410A

R32

Plafonnier Cuisine		PCA-M71HA
Débit d'air en froid	-/PV/-/GV/- m <sup>3</sup> /h	-/1020/-/1140/-
Pression acoustique en froid à 1 m	-/PV/-/GV/- dB(A)	-/34/-/38/-
Hauteur x Largeur x Profondeur	mm	280 x 1136 x 650
Diamètre liquide / Diamètre gaz	Pouce	3/8" flare - 5/8" flare

\* : mesurée en chambre anéchoïque

Note : Les éventuelles réductions sont fournies avec les raccords Twin / Triple / Quadri



# VENTILATION

Les unités de traitement d'air présentées dans ce chapitre permettent d'optimiser le renouvellement d'air dans les bâtiments. Entre hauts rendements de récupération d'énergie (Lossnay), appoints thermiques en sortie de CTA (PAC-IF013) et solutions Plug And Play jusqu'à 20 000 m<sup>3</sup>/h (WizardX), les solutions Mitsubishi Electric / Climaveneta vous permettent de répondre aux enjeux de vos clients, dans le respect des toutes dernières exigences réglementaires.



GARANTIE 3 ANS  
PIÈCES



GARANTIE 5 ANS  
COMPRESSEURS



GARANTIE 2 ANS  
PIÈCES  
POUR WIZARDX

## VENTILATION

### TRAITEMENT D'AIR



p. 166

KIT POUR CTA :  
PAC-IF013



p. 168

WIZARDX



### LOSSNAY (VENTILATION DOUBLE FLUX)



p. 170

VL-50SR2-E / VL-100 EU5-E  
PAR PIÈCE



p. 171

VL-220CZGV-EF  
SYSTÈME CENTRALISÉ



p. 172

RIDEAU D'AIR  
APPARENT

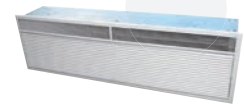

p. 172

RIDEAU D'AIR  
ENCASTRÉ

### RIDEAU D'AIR



 thermoscreens.

### JET TOWEL (SÈCHE-MAINS À AIR PULSÉ)



p. 174

JT-SB216JSH2-NE



p. 174

JT-SB216 KSN2-NE



p. 174

JT-MC206GS



p. 174

JT-S2AP

# PAC-IF 013

## KIT CTA MR. SLIM



**INTERFACE PAC-IF013B-E**  
Télécommande et sondes incluses

### KIT POUR ALIMENTATION DE BATTERIE À DÉTENTE DIRECTE

Le Kit CTA Mr. Slim se connecte sur une centrale de traitement d'air de votre choix. Solution dédiée au petit tertiaire, elle associe simplicité de mise en œuvre, flexibilité d'installation et confort thermique.

- ▀ Compatible avec CTA de 372 à 9 720 m<sup>3</sup>/h
- ▀ Prêt à raccorder
- ▀ 15 groupes Mr Slim compatibles
- ▀ Technologie IMOUC disponible

### FLEXIBILITÉ TOTALE



La technologie Mitsubishi Electric permet une flexibilité totale en proposant système qui s'adapte à la plupart des centrales de traitement d'air du marché.

Deux configurations sont possibles :

#### 1 seul groupe

- ▀ Jusqu'à 27 kW (en chaud) et 25 kW (en froid)
- ▀ Jusqu'à 9720 m<sup>3</sup>/h



**MR SLIM**  
(P, ZRP, SHW)



**INTERFACE PAC-IF013B-E**  
TÉLÉCOMMANDE ET SONDES  
INCLUSES

#### 2 à 6 groupes

- ▀ Jusqu'à 162 kW (en chaud) et 150 kW (en froid)
- ▀ Jusqu'à 29160 m<sup>3</sup>/h
- ▀ Mode manuel IMOUC (contrôle via signal 0-10V ou Modbus)



**MR SLIM 1**  
(P, ZRP, SHW)



**INTERFACE  
PAC-IF013B-E**  
TÉLÉCOMMANDE ET  
SONDES INCLUSES



**MR SLIM 2**  
(P, ZRP, SHW)

**INTERFACE  
PAC-SIF013B-E**  
(1 PAR GROUPE)

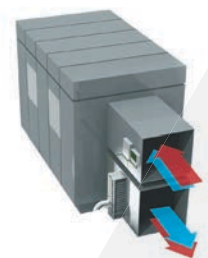

jusqu'à  
**X6**

### ZOOM SUR LA TECHNOLOGIE IMOUC

Le protocole Mitsubishi Electric IMOUC (Intelligent Multiple Outdoor Units Control) permet de combiner jusqu'à 6 groupes Mr. Slim sur une seule CTA (jusqu'à 150 kW). Ce protocole optimise les niveaux de puissances et permet d'obtenir de très bons rendements. En mode chaud, il gère le dégivrage des groupes extérieurs en cascade afin maintenir la température de consigne au soufflage.

CARACTÉRISTIQUES TECHNIQUES DE L'INTERFACE		PAC-IF013B-E
Dimensions (H x L x P)	mm	278 x 336 x 69
Poids (interface + accessoires)	kg	0.8

# PAC-IF 013 KIT CTA MR. SLIM

**INVERTER**



**ZUBADAN**  
New Generation



PUHZ-P 200/250 YKA3



PUHZ-ZRP 35/50 VKA2  
PUHZ-ZRP 60/71 VHA2



PUHZ-ZRP 100/125/140 VKA3/YKA3  
PUHZ-ZRP 200/250 YKA3



PUHZ-SHW 80/112 VHA  
PUHZ-SHW 112/140 YHA  
PUHZ-SHW 230 YKA

## À SAVOIR

La température d'entrée d'air sur la batterie doit être comprise entre 0 et +28°C en mode chaud et +15°C à +32°C en mode froid. Les CTA double flux sont donc les plus adaptées à cet usage.



MODE CHAUD  
0/+28°C



MODE FROID  
+15/+32°C

Température entrée batterie

## GAMME DE PUISSANCE DISPONIBLE

Mr.SLIM

MODÈLE DE L'UNITÉ EXTÉRIEURE PUHZ-	P	-	-	-	-	-	-	-	200	250
	ZRP	35	50	60	71	100	125	140	200	250
	SHW	-	-	-	80	112	140	-	230	-
Puissance frigorifique nominale	kW	3.50	5.00	6.00	7.10	10.00	12.50	14.00	20.00	25.00
Puissance frigorifique mini/max	kW	3.15 / 3.85	4.5 / 5.5	5.4 / 6.6	6.39 / 7.81	9.00 / 11.00	11.2 / 13.7	12.6 / 15.4	18.0 / 22.0	22.5 / 27.5
Puissance calorifique nominale	kW	4.10	6.00	7.00	8.00	11.20	14.00	16.00	22.40	27.00
Puissance calorifique mini/max	kW	3.69 / 4.51	5.4 / 6.6	6.3 / 7.7	7.2 / 8.8	10.1 / 12.3	12.6 / 15.4	14.4 / 17.6	20.2 / 24.6	24.3 / 29.7
Débit d'air (mini/maxi)	m³/h	372 / 1476	516 / 2160	630 / 2520	732 / 2880	978 / 4032	1290 / 5040	1380 / 5760	1956 / 8064	2268 / 9720
Volume batterie (mini/maxi)	L	0.35 / 1.65	0.5 / 2.10	0.6 / 3.60	0.71 / 3.93	1.00 / 4.80	1.25 / 5.55	1.4 / 6.00	2.00 / 9.60	2.50 / 11.10

## DIMENSIONNEMENT



**TÉLÉCHARGER LA FICHE PROJET**  
EN SCANNANT CE QR CODE



**REPLIR LA FICHE PROJET**  
EN RENSEIGNANT LES CARACTÉRISTIQUES DU PROJET

- ▮ Type de CTA
- ▮ Conditions de fonctionnement et besoins
- ▮ Débit d'air
- ▮ Type et volume batterie
- ▮ Distance entre le groupe et la CTA



**CONTRÔLER LA FICHE PROJET**  
PAR





# WIZARDX

## CENTRALE DE TRAITEMENT D'AIR

R410A



WizardX est une centrale de traitement d'air double flux haute efficacité intégrant une roue de récupération et une batterie à détente directe alimentée par un ou plusieurs groupes Mr Slim.

### CTA PLUG AND PLAY POUR LE TRAITEMENT D'AIR NEUF

- ▀ Solution à haute efficacité énergétique
- ▀ Régulation au soufflage (standard) ou à la reprise (option)
- ▀ Régulateur configuré d'usine
- ▀ Pré-câblage complet / accessoires montés
- ▀ Possibilité de fournir l'unité en plusieurs sections

### GESTION INTELLIGENTE DE L'ÉNERGIE

Les versions B et E intègrent le protocole Mitsubishi Electric IMOUC (Intelligent Multiple Outdoor Units Control) qui optimise les niveaux de puissances et permet d'obtenir de très bons rendements. En mode chaud, il gère le dégivrage des groupes extérieurs en cascade afin maintenir la température de consigne au soufflage.

### GRANDE FLEXIBILITÉ

Compatible avec les 2 technologies Power Inverter et Inverter, la WizardX est disponible en 7 tailles de 2000 à 20000 m<sup>3</sup>/h et configurable en 3 versions :

- ▀ **C** : version Classique
- ▀ **E** : version Efficacité  
Batterie à détente directe divisée en plusieurs circuits, chacun étant alimenté par un groupe extérieur Mr Slim
- ▀ **B** : version Booster  
(Haute puissance)

PLAGE DE DÉBIT WizardX

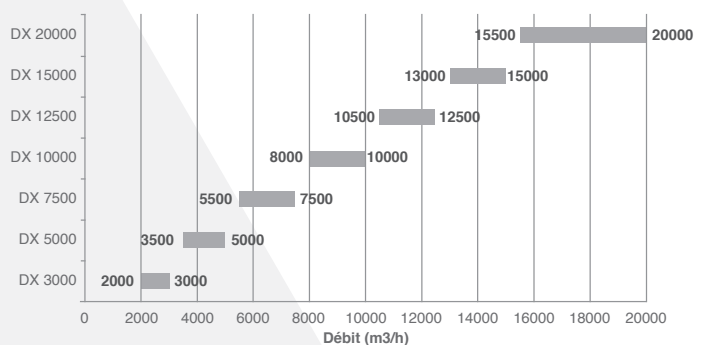

### ASSOCIATION GROUPE Mr SLIM /WizardX

	VERSION C CLASSIQUE							VERSION E EFFICACITÉ							VERSION B BOOSTER							
	3000	5000	7500	10000	12500	15000	20000	3000	5000	7500	10000	12500	15000	20000	3000	5000	7500	10000	12500	15000	20000	
<b>Débit (m<sup>3</sup>/h)</b>																						
<b>Puissance batterie (kW)</b>	10	20	25	40	45	50	75	10	20	25	40	42	50	75	20	34	50	60	80	100	125	
<b>NOMBRE DE GROUPEs Mr SLIM</b>	ZRP 50							2														
	ZRP 100	1							2						2							
	ZRP 125									2												
	ZRP 140										3					1						
	P/ZRP 200		1		2	1						2					1		3	4		
	P/ZRP 250			1		1	2	3						2	3			2			4	5

Attention, la puissance indiquée ci-dessus ne prend pas en compte la puissance récupérée par la roue (voir tableau ci-contre)

### CARACTÉRISTIQUES TECHNIQUES CTA

WizardX		3000	5000	7500	10000	12500	15000	20000	
Débit d'air nominal	m³/h	3000	5000	7500	10000	12500	15000	20000	
Plage débit d'air Minimum	m³/h	2000	3500	5500	8000	10500	13000	15500	
Plage débit d'air Maximum	m³/h	3000	5000	7500	10000	12500	15000	20000	
Pression statique disponible nominale max	Pa	Standard : 250			● Option : 400				
SFPint (standard 250 Pa)	W / (m³/s)	954	812	754	759	768	788	917	
SFPint (option 400 Pa)	W / (m³/s)	957	768	763	752	735	798	913	
Puissance acoustique (pression statique disponible 250 Pa)	dB(A)	65	70	66	70	74	70	73	
Puissance acoustique (pression statique disponible 400 Pa)	dB(A)	67	71	68	72	76	72	75	
❄️	Plage de fonctionnement	Températures	Extérieure : -5 (-15) * / +46 ● Entrée d'air sur batterie DX : 15 / 32						
	Plage de T° de consigne	Soufflage / Reprise	Soufflage : 12 / 30 ● Reprise : 19 / 30						
	Rendement de la roue de récupération	Chaleur sensible	%	75.4	72.7	71.7	72.0	72.7	71.4
Chaleur totale		%	71.6	70.0	68.5	69.7	70.0	68.5	71.6
⚙️	Plage de fonctionnement	T° extérieure	-11(-20) **/+21						
	Plage de T° de consigne	T° entrée d'air sur batterie DX	1 unité extérieure : 0 / 28 ● Multi unités extérieures : 5 / 28						
	Plage de T° de consigne	Soufflage / Reprise	Soufflage : 17 / 28 ● Reprise : 17 / 28						
Rendement de la roue de récupération	Chaleur sensible	%	77.1	74.3	73.4	73.6	74.3	73.1	77.2
	Chaleur totale	%	75.6	73.5	71.5	72.6	73.5	71.7	75.6
Dimensions	Profondeur	mm	1000	1400	1500	1800	2000	2200	2500
	Hauteur	mm	1600	1600	2200	2200	2300	2360	2820
	Longueur	mm	3400	3400	3400	3400	3400	3800	3800
	Nombre de Sections	-	1	1	1	1	1	3	6
Poids	Poids net	kg	860	1020	1180	1380	1640	1990	2360

\*avec guide de protection d'air en option \*\*se référer au groupe extérieur Mr Slim

### CARACTÉRISTIQUES TECHNIQUES VERSIONS C / E / B

Version classique WizardX C		3000-C	5000-C	7500-C	10000-C	12500-C	15000-C	20000-C	
❄️	Totale	kW	28.1	49.5	68.5	98.2	118.7	136.4	196.3
	Batterie DX	kW	10	20	25	40	45	50	75
	Roue de récupération	kW	18.1	29.5	43.5	58.2	73.7	86.4	121.3
⚙️	Totale	kW	25.0	44.6	59.8	88.7	104.9	119.4	173.4
	Batterie DX	kW	11.2	22.4	27.0	44.8	49.4	54.0	81.0
	Roue de récupération	kW	13.8	22.2	32.8	43.9	55.5	65.4	92.4

Version Efficacité WizardX E		3000-E	5000-E	7500-E	10000-E	12500-E	15000-E	20000-E	
❄️	Totale	kW	28.1	49.5	68.5	98.2	115.7	136.4	196.3
	Batterie DX	kW	10	20	25	40	42	50	75
	Roue de récupération	kW	18.1	29.5	43.5	58.2	73.7	86.4	121.3
⚙️	Totale	kW	25.8	44.6	60.8	88.7	103.5	119.4	173.4
	Batterie DX	kW	12.0	22.4	28.0	44.8	48.0	54.0	81.0
	Roue de récupération	kW	13.8	22.2	32.8	43.9	55.5	65.4	92.4

Version Booster WizardX B		3000-B	5000-B	7500-B	10000-B	12500-B	15000-B	20000-B	
❄️	Totale	kW	38.1	63.5	93.5	118.2	153.7	186.4	246.3
	Batterie DX	kW	20	34	50	60	80	100	125
	Roue de récupération	kW	18.1	29.5	43.5	58.2	73.7	86.4	121.3
⚙️	Totale	kW	36.2	60.6	86.8	111.1	145.1	173.4	227.4
	Batterie DX	kW	22.4	38.4	54.0	67.2	89.6	108.0	135.0
	Roue de récupération	kW	13.8	22.2	32.8	43.9	55.5	65.4	92.4

Conditions nominales : Été Température Sèche intérieure = 27°C - Humidité relative = 50 % / Température Sèche extérieure = 35°C - Humidité relative = 50 %  
Hiver Température Sèche intérieure = 20°C - Humidité relative = 50 % / Température Sèche extérieure = 7°C - Humidité relative = 85 %

# LOSSNAY

## DOUBLE FLUX DÉCENTRALISÉ



**VL-50SR2-E**  
DOUBLE FLUX PAR PIÈCE



**VL-100EU5-E**  
DOUBLE FLUX PAR PIÈCE

### RENOUVELLEMENT D'AIR POUR PETITS VOLUMES (50 - 100 M<sup>3</sup>/H)

- ◆ Récupération d'énergie totale (sensible et latente)
- ◆ Air intérieur plus sain
- ◆ Atténuation bruit extérieur
- ◆ Maintenance facile

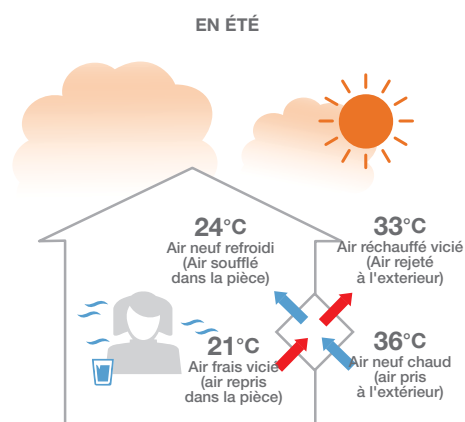

### INSTALLATION FACILE

#### 1 PERCER LE MUR



#### 2 INSTALLER LE SUPPORT

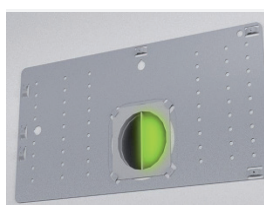

#### 3 METTRE EN PLACE L'UNITÉ



#### 4 DÉMARRER L'UNITÉ\*

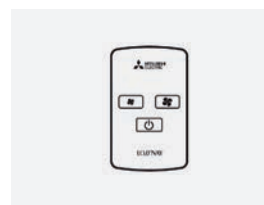

\* Télécommande pour VL-50SR2-E. Bouton on/off pour VL-100 EU5-E

			VL-50SR2-E	VL-100EU5-E
Débit d'air (en mode 100% échange)	PV/GV	m <sup>3</sup> /h	15 / 51	55 / 100
Pression acoustique en froid à 1.5 m	PV/GV*	dB(A)	14 / 36.5	24 / 36.5
Rendement d'échange sur Température	PV/GV	%	86 / 70	80 / 73
Pression statique disponible	PV/GV	Pa	0 / 0	
Dimensions Hauteur x Largeur x Profondeur		mm	245 / 522 / 168	265 / 620 / 200
Poids net		kg	6.2	7.5
<b>DONNÉES ÉLECTRIQUES</b>				
Alimentation électrique	V~50Hz		230 - 1P + N + T - 50	
Puissance absorbée totale en GV (en mode 100% échange)	W		20	31

\* : mesurée en chambre anéchoïque



VL-220CZGV-EF  
DOUBLE FLUX CENTRALISÉ

### RENOUVELLEMENT D'AIR POUR TOUTE LA MAISON (230 M<sup>3</sup>/H)

- ◆ Récupération d'énergie totale (sensible et latente)
- ◆ Air intérieur plus sain
- ◆ Atténuation bruit extérieur
- ◆ Maintenance facile
- ◆ Télécommande en option (PZ-61 DR-E)

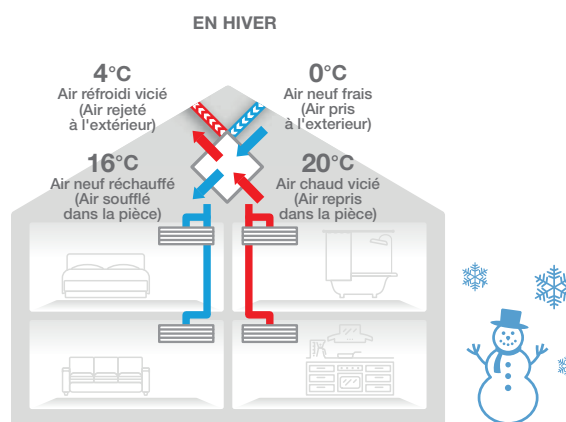

### CERTIFIÉ POUR LE NEUF

L'air vicié ne se mélange en aucun cas à l'air soufflé, seules les calories sont récupérées au travers de l'échangeur du Lossnay VL-220CZGV-EF. Le Lossnay VL-220CZGV-EF bénéficie ainsi de la certification NF Ventilation Mécanique Contrôlée pour la maison neuve.



**ATTENTION CE MODÈLE EST À COMMANDER OBLIGATOIREMENT AVEC BYPASS P-133 DUE-E.**

			VL-220CZGV-EF
Débit d'air (en mode 100% échange)	TPV/PV/MV/GV	m <sup>3</sup> /h	65 / 120 / 165 / 230
Pression acoustique à 1.5 m	TPV/PV/MV/GV*	dB(A)	14 / 19 / 25 / 31
Rendement d'échange sur Température	TPV/PV/MV/GV	%	86 / 85 / 84 / 82
Pression statique disponible	TPV/PV/MV/GV	Pa	13 / 44 / 84 / 164
Dimensions Hauteur x Largeur x Profondeur		mm	362 / 848 (+351 by-pass) / 815
Poids net		kg	31 (+2,3 by-pass)
<b>DONNÉES ÉLECTRIQUES</b>			
Alimentation électrique	V~50Hz		230 - 1P + N + T - 50
Puissance absorbée totale en GV (en mode 100% échange)	W		80 (+2,8 by-pass)

\* : mesurée en chambre anéchoïque

# RIDEAU D'AIR THERMODYNAMIQUE

## HP-1000/1500/2000 (R)DXE



MODÈLE APPARENT  
HP-1000/1500/2000 DXE



MODÈLE ENCASTRÉ  
HP-1000/1500/2000 RDXE

### LE CONFORT DÈS L'ACCUEIL

#### Modèle apparent

- ▀ Largeurs disponibles 1 m, 1,5 m et 2 m
- ▀ Simple d'entretien
- ▀ Réversible

#### Modèle encastré

- ▀ Largeurs disponibles 1 m, 1,5 m et 2 m
- ▀ Discrétion du système
- ▀ Réversible



### EFFICACITÉ ÉNERGÉTIQUE

Le rideau d'air crée une véritable barrière thermique face à l'air provenant de l'extérieur qui permet une température homogène du magasin ou du local malgré l'ouverture fréquente des portes. Ceci contribue fortement à réduire la facture énergétique.

ISOTHERMES MONTRANT L'EFFICACITÉ DU RIDEAU D'AIR CHAUD

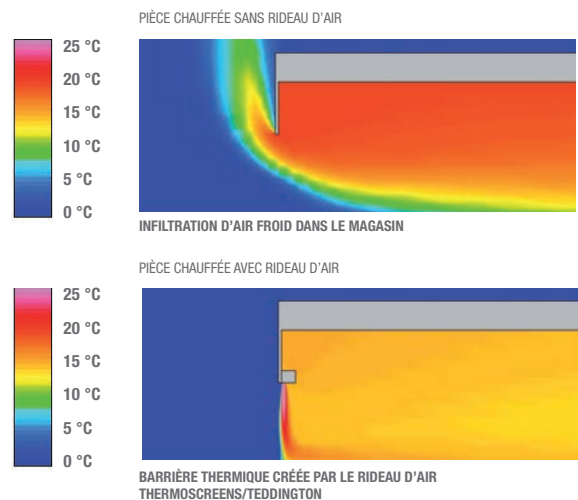

### TÉLÉCOMMANDE EN OPTION



FILAIRE  
PAR-40 MAA

- Sélection vitesse de ventilation (Auto, Petite et Grande Vitesse)
- Mode Ventilation seule / Chauffage / Rafraîchissement
- Marche / Arrêt

# RIDEAU D'AIR THERMODYNAMIQUE HP-1000/1500/2000 (R)DXE

POWER INVERTER

ZUBADAN



## PREMIUM

- Chauffage jusqu'à -20°C et dégivrage rapide
- Discrétion absolue : unité extérieure à faible niveau sonore
- Installation facilitée : longueur d'installation jusqu'à 100 m

## SUPER CHAUFFAGE

- Puissance nominale maintenue jusqu'à -15°C
- Cycles de dégivrages ultra-rapides
- Chauffage très rapide même à basse température



PUIZH-SHW 80 VHA  
PUIZH-SHW 140 YHA



PUIZH-ZRP 200 YKA



R410A	Rideau d'air thermodynamique Split Apparent			
	HP1000DXE	HP1500DXE	HP2000DXE	
Puissance calorifique nominale	kW	8.3	13.2	21.0
Puissance frigorifique nominale	kW	7.4	11.8	19.0
Débit d'air maxi en SGV	dB (A)	1310	2070	2590
Pression acoustique à 3 m à charge partielle en SPV/SGV*	dB (A)	45 / 58	44 / 58	45 / 58
Hauteur maxi d'installation - site non exposé	m	3.5 (4.5) <sup>(1)</sup>	3.5 (4.5) <sup>(1)</sup>	3.5 (4.5) <sup>(1)</sup>
Hauteur x Largeur x Profondeur	mm	306 x 1300 x 468	306 x 1825 x 468	306 x 2350 x 468
Poids net	kg	46	67	84
Intensité nominale par phase avec chauffage auxiliaire	A	7.3	12.1	14.4
Alimentation électrique avec chauffage auxiliaire	V~50Hz	400V - 3P + N + T	400V - 3P + N + T	400V - 3P + N + T
<b>UNITÉS EXTÉRIEURES</b>		<b>PUIZH-SHW80VHA</b>	<b>PUIZH-SHW140YHA</b>	<b>PUIZH-ZRP200YKA</b>
Pression acoustique en Chaud à 1 m GV*	dB (A)	50	51	59
Hauteur x Largeur x Profondeur	mm	1350x950x330	1350x950x330	1338x1050x330
Poids net	kg	120	134	135
Diamètre liquide / Diamètre gaz	pouce	3/8" flare / 5/8" flare	3/8" flare / 5/8" flare	3/8" flare / 1" brasé
Longueur /Dénivelé maxi	m	75/30	75/30	100/30
Fluide / PRP (Pouvoir de Réchauffement Planétaire)	- / -	R410A / 2088	R410A / 2088	R410A / 2088
Lg préchargée / Précharge / Tonne équivalent CO <sub>2</sub>	m / kg / t	30 / 5.5 / 11.48	30 / 5.5 / 11.48	30 / 7.1 / 14.82
Alimentation électrique	V~50Hz	230V - P + N + T	400V - 3P + N + T	400V - 3P + N + T
Protection électrique	A	32	16	32

R410A	Rideau d'air thermodynamique Split Encastré			
	HP1000RDXE	HP1500RDXE	HP2000RDXE	
Puissance calorifique nominale	kW	8.3	13.2	21.0
Puissance frigorifique nominale	kW	7.4	11.8	19.0
Débit d'air maxi en SGV	dB (A)	1310	2070	2590
Pression acoustique à 3 m à charge partielle en SPV/SGV*	dB (A)	45 / 58	44 / 58	45 / 58
Hauteur maxi d'installation - site non exposé	m	3.5 (4.5) <sup>(1)</sup>	3.5 (4.5) <sup>(1)</sup>	3.5 (4.5) <sup>(1)</sup>
Hauteur x Largeur x Profondeur	mm	354 x 1250 x 485	354 x 1750 x 485	354 x 2340 x 485
Poids net	kg	52	75	93
Intensité nominale par phase avec chauffage auxiliaire	A	7.3	12.1	14.4
Alimentation électrique avec chauffage auxiliaire	V~50Hz	400V - 3P + N + T	400V - 3P + N + T	400V - 3P + N + T
<b>UNITÉS EXTÉRIEURES</b>		<b>PUIZH-SHW80VHA</b>	<b>PUIZH-SHW140YHA</b>	<b>PUIZH-ZRP200YKA</b>
Pression acoustique en Chaud à 1 m GV*	dB (A)	50	51	59
Hauteur x Largeur x Profondeur	mm	1350x950x330	1350x950x330	1338x1050x330
Poids net	kg	120	134	135
Diamètre liquide / Diamètre gaz	pouce	3/8" flare / 5/8" flare	3/8" flare / 5/8" flare	3/8" flare / 1" brasé
Longueur /Dénivelé maxi	m	75/30	75/30	100/30
Fluide / PRP (Pouvoir de Réchauffement Planétaire)	- / -	R410A / 2088	R410A / 2088	R410A / 2088
Lg préchargée / Précharge / Tonne équivalent CO <sub>2</sub>	m / kg / t	30 / 5.5 / 11.48	30 / 5.5 / 11.48	30 / 7.1 / 14.82
Alimentation électrique	V~50Hz	230V - P + N + T	400V - 3P + N + T	400V - 3P + N + T
Protection électrique	A	32	16	32

\* : mesurée en chambre anéchoïque \*\* : le niveau de pression sonore à une distance de 3 m correspond à un rideau d'air simple posé à la hauteur maximale et fonctionnant dans un local présentant des caractéristiques acoustiques moyennes comme définies dans le guide CIBSE B5 (temps de réverbération 0.7 s) <sup>(1)</sup> : avec moteur EC en option

# SÈCHE-MAINS À AIR PULSÉ

## JET TOWEL

### SMART



JT-S2AP

### MINI



JT-MC206GS

### SLIM



JT-SB216KSN2-W  
BASSE CONSOMMATION



JT-SB216JSH2-W



JT-SB216JSH2-H



JT-SB216JSH2-S



GARANTIE 5 ANS



### LA GAMME JET TOWEL

Mitsubishi Electric a développé 3 gammes de sèche-mains à air pulsé, le Jet Towel Slim (modèle standard), dont un modèle basse consommation, le mini Jet Towel (modèle compact) et le Jet Towel Smart (personnalisable).

### UN SYSTÈME HYGIÉNIQUE ET ÉCOLOGIQUE

- Traitement anti-bactérien du corps de l'appareil.
- Fonctionnement et arrêt par détection automatique des mains (pas de manipulation de la part de l'utilisateur).
- Par rapport aux systèmes papier, le Jet Towel permet de préserver nos forêts : un restaurant de 100 couverts consomme environ 100 000 feuilles de papier par an !

### LE JET TOWEL, UN SYSTÈME RENTABLE

En terme d'utilisation, le Jet Towel devient rapidement rentable quand on le compare aux autres systèmes pour se sécher les mains. Ci-dessous un comparatif sur ce que coûtent ces différents systèmes au bout d'une année d'utilisation.

### COMPARATIF COÛT

NOMBRE D'UTILISATIONS PAR JOUR	SÈCHE-MAINS ÉLECTRIQUE	PAPIER	TISSU	JET TOWEL
10	7,00 €	75,50 €	101,40 €	1,40 €
25	16,35 €	189,00 €	253,50 €	2,30 €
50	31,94 €	378,30 €	507,00 €	4,00 €
75	47,53 €	567,45 €	760,50 €	5,50 €
100	63,12 €	756,60 €	1014,00 €	7,00 €

Simulation réalisée sur une base de 260 jours travaillés/an, 0,10 € HT du KW/h, 0,0291 € par utilisation pour le papier et 0,039 € par utilisation d'un rouleau de tissu, 30 secondes de séchage pour le sèche-mains électrique (à 2400 W) et 13 secondes pour le Jet Towel (à 550 W) (Modèle KSN).

## Jet Towel Smart

Le Jet Towel Smart peut-être personnalisable selon différents coloris avec le logo d'une société à partir d'un certain quantitatif.

Modèle existant de base en blanc et en gris argent.



## Mini Jet Towel

- ▀ Large zone de séchage
- ▀ Choix entre deux vitesses de fonctionnement
- ▀ S'installe fixé au mur



## Jet Towel Slim

- ▀ Existe en plusieurs coloris : blanc, gris anthracite, gris/argent
- ▀ S'installe fixé au mur ou sur pied (en option)
- ▀ Existe en version « Basse consommation » sans mode Chaud (modèle -KSN)
- ▀ Choix entre 2 vitesses de fonctionnement
- ▀ Niveau sonore à partir de 56 dBA
- ▀ Répond aux exigences de la norme ISO22196
- ▀ Bénéficie de la certification NSF 169\*

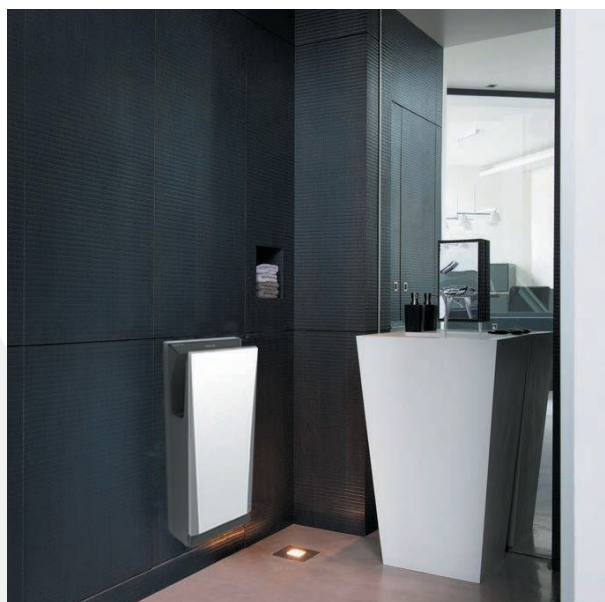

### CARACTÉRISTIQUES TECHNIQUES DES MODÈLES JET TOWEL

MODÈLES	DIMENSIONS (H X L X P)	ALIMENTATION ÉLECTRIQUE	INTENSITÉ NOMINALE	CONSOMMATION ÉLECTRIQUE**	PRESSION ACOUSTIQUE	BAC DE RÉCUPÉRATION	POIDS
JT-MC206GS-W-E	480 x 250 x 170 mm	220/240V 50/60Hz	3.4 / 3.5 A	735 W	52-54 dB(A)	0.6 l	5 kg
JT-SB216JSH2-W/S/H-NE	670 x 300 x 219 mm	220/240V 50/60Hz	5.7 / 6.2 A	1240 W	59 dB(A)	0.8 l	11 kg
JT-SB216KSN2-W-NE	670 x 300 x 219 mm	220/240V 50/60Hz	3.0 / 3.2 A	550 W	58 dB(A)	0.8 l	11 kg
JT-S2AP-W/S-NE	290 x 250 x 160 mm	220/240V 50/60Hz	3.0 / 3.2 A	980 W	62 dB(A)	-	4,5 kg

\* NSF : National Sanitation Foundation, spécialiste indépendant de la santé publique : plus d'informations sur [www.nsf.org](http://www.nsf.org)

W : blanc - S : gris/argent - H : gris anthracite - Valeurs indiquées en Grande Vitesse - \*\*En 220V, résistance en fonctionnement (sauf modèle KSN)  
Support en option pour le JT-SB216JSH2-W/S/H-E/KSN2



# SYSTÈMES DE CONTRÔLE

Les systèmes de chauffage et de climatisation Mitsubishi Electric bénéficient de multiples solutions de contrôle adaptées à toutes les applications. En résidentiel comme en petit tertiaire, les possibilités sont nombreuses : télécommande tactile, accès à distance, commande depuis un smartphone, ouverture sur des systèmes intelligents de gestion d'éclairage, de gestion des stores etc.



# SYSTÈMES DE CONTRÔLE

## INTERFACE WI-FI



MAC-5671F-E

## TÉLÉCOMMANDES

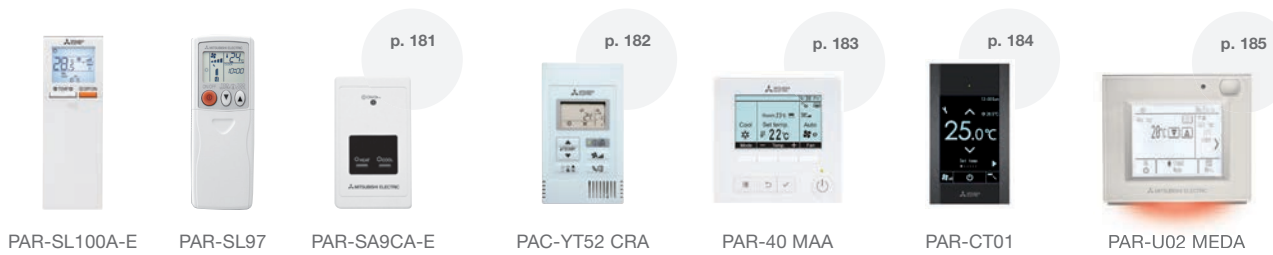

## COMMANDES CENTRALISÉES



## PASSERELLES DE COMMUNICATION

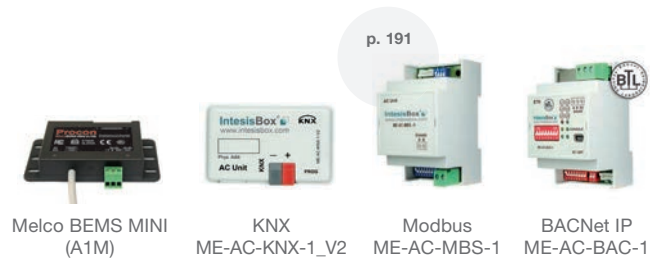

## INTERFACES ET CONNECTEURS

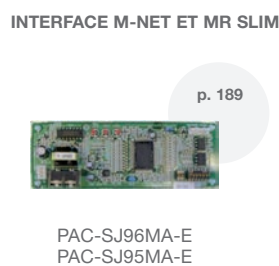
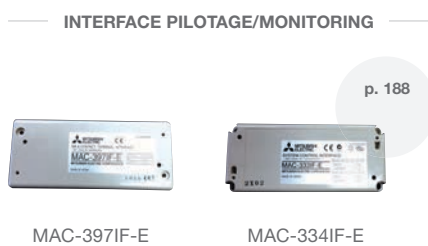

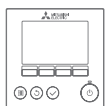

# SYSTÈMES DE CONTRÔLE COMPARATIF DE GAMME



MODÈLES	MAC-567	PAC-YT52	PAR-40
Démarrage forte puissance			●
Code erreur	●	●	●
Minuterie ON/OFF			● ●
Horloge hebdomadaire	● ●		● ●
Inhiber opération en local depuis une commande centralisée		●	●
Verrouillage des touches		● ●	● ●
Limites de température de consigne	● ● Via accès invité MelCloud	● ●	● ●
Capteur de température		●	●
Retour automatique			●
Secours rotation (Mr Slim uniquement)			●
Fonction étagée (Mr Slim uniquement)			●
Mode économie d'énergie			● ●
Mode silence de l'unité extérieure			● ● (Mr Slim uniquement)
Capteur d'humidité Capteur de présence Capteur de luminosité			
Réduit de nuit/ Maintien de température			●
Fonction invité	●		
Alarme par email	●		
Gestion 3D I see sensor pour les unités SLZ et PLA			●
Câblage	Connecteur CN105	Mr Slim et Série M via MAC-397	Mr Slim et Série M via MAC-397

● Commande ● Visualisation



PAR-CT01	PAR-U02	AT-50	EW-50/AE-200
●	●	●	●
● ●	● ●		
● ●	● ●	● ●	● ●
●	●	●	●
● ●	● ●		
● ●	● ●	● ● Via télécommandes ME	● ● Via télécommandes ME
● ●	●		
●	●		
	● ●		
		● ● (City multi uniquement)	● ● (City multi uniquement)
	●		● (Si PAR-U02 installée)
● ●	●	●	●
			●
●			
Mr Slim et Série M via MAC-397	Mr Slim (Via PAC-SJ96MA-E ou PAC-SJ95MA-E) et Série M (via MAC-334IF-E)	Mr Slim (Via PAC-SJ96MA-E ou PAC-SJ95MA-E) et Série M (via MAC-334IF-E)	Mr Slim (Via PAC-SJ96MA-E ou PAC-SJ95MA-E) et Série M (via MAC-334IF-E)

# INTERFACE WI-FI MAC-567IF-E



## ACCÉDEZ À DISTANCE, EN TOUTE SÉCURITÉ, À VOTRE INSTALLATION DE CHAUFFAGE ET CLIMATISATION...

L'interface Wi-Fi MAC-567IF-E permet de connecter votre installation Mitsubishi Electric au réseau Wi-Fi de votre installation. Avec l'application MELCLOUD, il est possible de piloter les installations de chauffage et rafraîchissement à distance, grâce à un smartphone, une tablette ou un ordinateur. Idéal pour la gestion de vos multi-sites. Possibilité de visualiser tous ces sites sur une carte.



## L'APPLICATION MELCLOUD



- **Un menu intuitif, des icônes explicites** : votre client pourra contrôler et visualiser l'état de son système de chauffage et climatisation en toute simplicité.
- **De multiples fonctionnalités** : l'utilisateur pourra personnaliser son confort grâce à de multiples fonctionnalités : programmation hebdomadaire, protection hors-gel, mode vacances, option « Invité »...



## NOUVEAU

## MELCLOUD COMPATIBLE AVEC L'ASSISTANT VOCAL AMAZON ALEXA\*

Depuis fin Décembre 2019, notre solution MELCloud peut s'interconnecter à la solution d'assistant vocal Amazon Alexa grâce au Skill MELCloud. Cette nouvelle compatibilité permet de contrôler son système de chauffage / climatisation Mitsubishi Electric en parlant avec Alexa.

\*Un appareil avec l'assistant vocal Amazon Alexa et une interface Wi-Fi connectée à MELCloud sont nécessaires

Pour tout connaître  
des fonctionnalités  
AMAZON MELCloud



COMPATIBLE  
ALEXA

## Gérez votre chauffage à distance avec l'assistant vocal Amazon Alexa

- Alexa allume/démarre(r) le «salon»
- Alexa éteins/éteindre/arrête(r) le «salon»
- Alexa quelle est la température du «salon»
- Alexa quel est réglage salon ?
- Alexa, le «salon» est dans quel mode ? / Alexa quel est le mode du «salon»
- Alexa, change la température dans le «salon» à 20°C
- Alexa, mets le «salon» en mode chauffage
- Alexa, augmente de 2°C ou xx°C la température dans le «salon»
- Alexa, mets le salon en «refroidissement», «frais», «cool»
- Alexa, quel est le mode dans le «salon»
- Alexa, mets le «salon» en mode Automatique

## INTERFACE ÉQUIPÉE EN STANDARD SUR LES GAMMES SUIVANTES :

- MSZ-LN – Taille 18 à 50
- MSZ-LN-VG/VG2 – Taille 18 à 50
- MSZ-AP – Taille 25 à 50
- MSZ-AP-VGK – Taille 25 à 50
- MSZ-EF – Taille 18 à 50
- MSZ-EF-VGK – Taille 18 à 50

Les autres gammes peuvent être équipées de l'interface WIFI (MAC-567) via le connecteur CN105 de série.

# TÉLÉCOMMANDES INFRAROUGES

## PAR-SL97 / PAR-SA9CA-E OU PAR-SL100



PAR-SL100A-E



PAR-SL97



PAR-SA9CA-E



PAR-SL94B-E  
(PLAFONNIER UNIQUEMENT)

- ◆ L'ensemble de la gamme Série M est équipée d'une télécommande Infrarouge de série.
- ◆ La série S et P (Mister SLIM) est compatible avec deux types de télécommande infrarouge.
- ◆ Les supports de télécommandes peuvent être en option (se référer au catalogue Pompe à chaleur Air/Air).



TÉLÉCOMMANDE  
INFRAROUGE



PROGRAMMATION  
QUOTIDIENNE



GROUPE  
EXTÉRIEUR  
MR SLIM

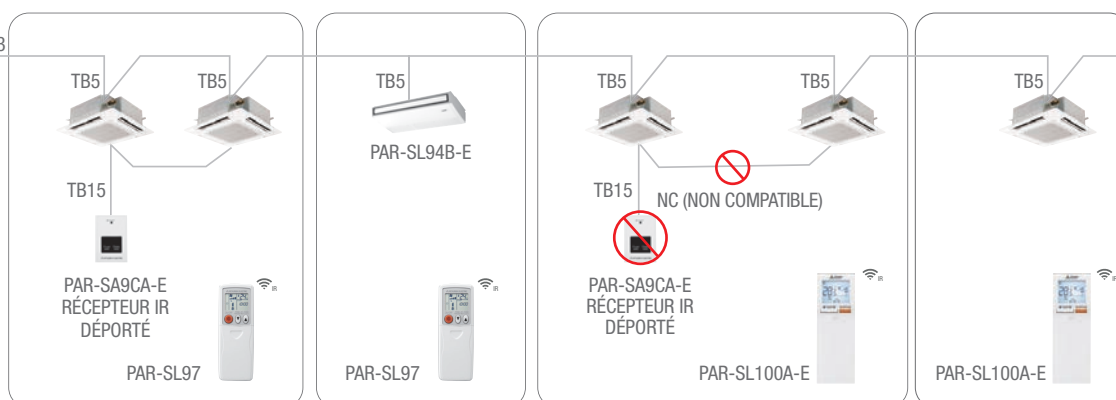

MODÈLES	PAR-SL97 + PAR-SA9CA-E	PAR-SL100
Marche / Arrêt	●	●
Mode	●	●
Réglage consigne	●	●
Vitesse ventilation	●	●
Code défaut	Clignotement LED	Clignotement LED
Programmation hebdomadaire	-	●
Gestion du 3D Isee sensor	-	●
Gestion indépendante des volets	-	●
Etat batterie	-	●



### BON À SAVOIR

La fonction I-SAVE sur la télécommande permet de définir une température de réduit.

# TÉLÉCOMMANDE FILAIRE PAC-YT52



**DÉCOUVREZ CETTE  
TÉLÉCOMMANDE EN LIGNE**  
DESIGN / FONCTIONNALITÉS / ...



- ▀ Ecran rétroéclairé LCD
- ▀ Double point de consigne :  
En mode Auto, deux seuils de température : un en mode chaud et un en mode froid peuvent être prédéfinis
- ▀ Limite de température de consigne : La plage de température de consigne peut être réglée pour le mode froid ou chaud
- ▀ Capteur de température intégré dans la télécommande
- ▀ Facile à installer et simple à utiliser



TÉLÉCOMMANDE  
FILAIRE



DOUBLE POINT  
DE CONSIGNE

## ARCHITECTURE

	EXEMPLES DE SYSTÈMES		
UNITÉ INTÉRIEURE	SÉRIE M (SAUF SEZ, SLZ)	SEZ, SLZ ET MR SLIM	MR SLIM
GRUPE EXTÉRIEUR	SÉRIE M (SAUF SUZ) ET MULTI-SPLIT	SUZ ET MULTI-SPLIT	MR SLIM
<p>PAR-40-MAA   PAC-YT52   PAR-CT01</p>	<p>Unité intérieure   MAC-397IF-E   Unité extérieure   PAR-40-MAA</p>	<p>TBS   PAR-40-MAA</p>	<p>TBS   PAR-40-MAA</p>
<p><b>CONTRÔLE PAR GROUPE</b></p> <p>Commande de plusieurs unités</p>	<p>Unité intérieure   Unité intérieure   MAC-397IF-E   Unité extérieure   Unité extérieure   PAR-40-MAA</p>	<p>TBS   TBS   MAC-397IF-E   PAR-40-MAA</p>	<p>TBS   TBS   PAR-40-MAA</p>
Matériel	<ul style="list-style-type: none"> <li>• MAC-397IF-E (Interface)</li> <li>• PAR-40 / PAC-YT52 / PAR-CT01 (Télécommande Filaire)</li> </ul>	<ul style="list-style-type: none"> <li>• MAC-397IF-E (Interface)</li> <li>• PAR-40 / PAC-YT52 (Télécommande Filaire)</li> </ul>	<ul style="list-style-type: none"> <li>• PAR-40 / PAC-YT52 (Télécommande Filaire)</li> </ul>

## TÉLÉCOMMANDE DE LUXE PERSONNALISABLE

La PAC-YT52 peut intégrer une façade modélisable à souhait pour une parfaite intégration dans la décoration.

### Choix de la finition

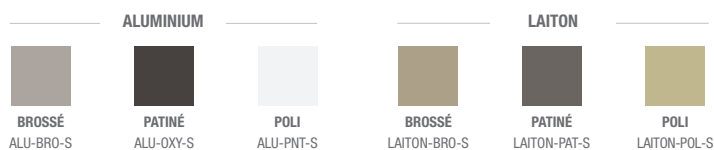

PERSONNALISATION  
DES BOUTONS



# TÉLÉCOMMANDE FILAIRE PAR-40MAA



**DÉCOUVREZ CETTE  
TÉLÉCOMMANDE EN LIGNE**  
DESIGN / FONCTIONNALITÉS / ...



- ▀ **Ecran rétroéclairé LCD** : Possibilité de définir un rétroéclairage sur fond noir, Contraste ajustable.
- ▀ **Réduit de nuit** : Il permet une optimisation de votre consommation et évite la montée excessive de votre température en mode chaud comme en mode froid.
- ▀ **3D i-see sensor** : Mise en service et paramétrage accessible via la télécommande
- ▀ **Paramétrage des volets** : Gestion indépendante de chaque volet pour un meilleur confort
- ▀ **Limite de température de consigne** : La plage de température de consigne peut être réglée pour chaque mode (froid/chaud/auto)
- ▀ **Retour température automatique** : Après un certain temps, la température de consigne revient à une valeur prédéfinie. Idéal pour les bureaux de passage



TÉLÉCOMMANDE  
FILAIRE



PROGRAMMATION  
QUOTIDIENNE



DOUBLE POINT  
DE CONSIGNE

## ARCHITECTURE

	EXEMPLES DE SYSTÈMES		
UNITÉ INTÉRIEURE	SÉRIE M (SAUF SEZ, SLZ)	SEZ, SLZ ET MR SLIM	MR SLIM
GROUPE EXTÉRIEUR	SÉRIE M (SAUF SUZ) ET MULTI-SPLIT	SUZ ET MULTI-SPLIT	MR SLIM
<p>PAR-40-MAA   PAC-YT52   PAR-CT01</p>	<p>Unité intérieure   Unité extérieure   PAR-40-MAA</p>	<p>TBS   PAR-40-MAA</p>	<p>TBS   PAR-40-MAA</p>
<div style="border: 1px solid black; padding: 2px; display: inline-block;"><b>CONTRÔLE PAR GROUPE</b></div> Commande de plusieurs unités	<p>Unité intérieure   Unité intérieure   Unité extérieure   PAR-40-MAA</p>	<p>TBS   PAR-40-MAA</p>	<p>TBS   PAR-40-MAA</p>
Matériel	<ul style="list-style-type: none"> <li>• MAC-397IF-E (Interface)</li> <li>• PAR-40 / PAC-YT52 / PAR-CT01 (Télécommande filaire)</li> </ul>	<ul style="list-style-type: none"> <li>• MAC-397IF-E (Interface)</li> <li>• PAR-40 / PAC-YT52 (Télécommande filaire)</li> </ul>	<ul style="list-style-type: none"> <li>• PAR-40 / PAC-YT52 (Télécommande filaire)</li> </ul>



# TÉLÉCOMMANDE TACTILE BLUETOOTH PAR-CT01



**DÉCOUVREZ CETTE  
TÉLÉCOMMANDE EN LIGNE**  
DESIGN / FONCTIONNALITÉS / ...



- ▀ **Fonction Bluetooth et application dédiée :**  
Commande et paramétrage via smartphone, tablette
- ▀ **Ecran Tactile et personnalisable :** 180 couleurs (RVB) disponible pour le fond d'écran et les caractères
- ▀ **Personnalisation via Bluetooth :** Insertion d'un logo ou d'une image directement sur l'écran de la télécommande
- ▀ **Limite de température de consigne :** La plage de température de consigne peut être réglée pour chaque mode (froid/chaud/auto)
- ▀ **Paramétrage des volets :** Gestion indépendante de chaque volet pour un meilleur confort

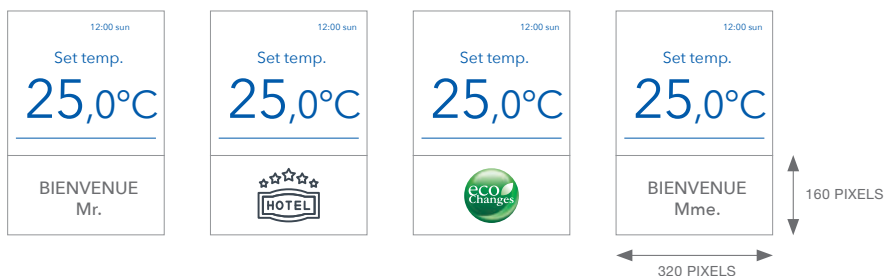
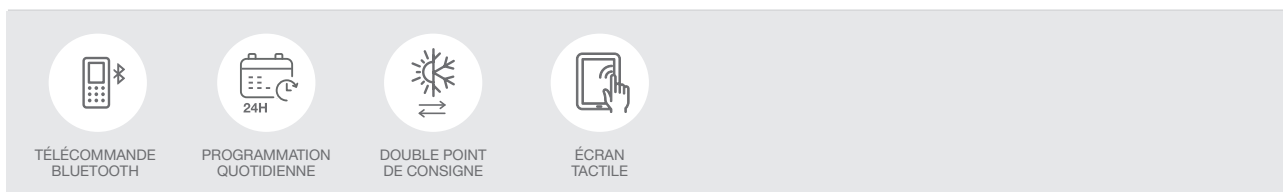

## ARCHITECTURE

	EXEMPLES DE SYSTÈMES		
<b>UNITÉ INTÉRIEURE</b>	SÉRIE M (SAUF SEZ, SLZ)	SEZ, SLZ ET MR SLIM	MR SLIM
<b>GRUPE EXTÉRIEURE</b>	SÉRIE M (SAUF SUZ) ET MULTI-SPLIT	SUZ ET MULTI-SPLIT	MR SLIM
<p>PAR-40-MAA    PAC-YT52    PAR-CT01</p>	<p>Unité intérieure    Unité extérieure    MAC-397IF-E    PAR-40-MAA</p>	<p>Unité intérieure    Unité extérieure    TBS    PAR-40-MAA</p>	<p>Unité intérieure    Unité extérieure    TBS    PAR-40-MAA</p>
<b>CONTRÔLE PAR GROUPE</b> Commande de plusieurs unités	<p>Unité intérieure    Unité intérieure    Unité extérieure    MAC-397IF-E    PAR-40-MAA</p>	<p>Unité intérieure    Unité intérieure    Unité extérieure    TBS    PAR-40-MAA</p>	<p>Unité intérieure    Unité intérieure    Unité extérieure    TBS    PAR-40-MAA</p>
<b>Matériel</b>	<ul style="list-style-type: none"> <li>• MAC-397IF-E (Interface)</li> <li>• PAR-40 / PAC-YT52 / PAR-CT01 (Télécommande filaire)</li> </ul>	<ul style="list-style-type: none"> <li>• MAC-397IF-E (Interface)</li> <li>• PAR-40 / PAC-YT52 (Télécommande filaire)</li> </ul>	<ul style="list-style-type: none"> <li>• PAR-40 / PAC-YT52 (Télécommande filaire)</li> </ul>

# TÉLÉCOMMANDE TACTILE AVANCÉE

## PAR-U02



**DÉCOUVREZ CETTE  
TÉLÉCOMMANDE EN LIGNE**  
DESIGN / FONCTIONNALITÉS / ...



### ▀ Télécommande intelligente paramétrable sur réseau M-NET :

Utilise dans le cas d'un cloisonnement ou décloisonnement.  
La télécommande peut être déplacée et affectés sur différentes unités.

### ▀ Ecran tactile et affichage LED : Un éclairage LED sous la télécommande permet d'afficher le mode de régulation en cours.

### ▀ Détection de Présence : La capteur détecte la présence des personnes dans la pièce et permet de réaliser des économies d'énergie.

### ▀ Double point de consigne : en mode Auto, deux seuils de température : un en mode chaud et un en mode froid peuvent être prédéfinis.

### ▀ Limite de température de consigne : La plage de température de consigne peut être réglée pour le mode froid ou chaud

### ▀ Température et humidité : Capteur d'humidité et de température intégré dans la télécommande



TÉLÉCOMMANDE  
FILAIRE



DÉTECTION  
DE PERSONNE



DOUBLE POINT  
DE CONSIGNE



ÉCRAN  
TACTILE



PROGRAMMATION  
HEBDOMADAIRE



PROGRAMMATION  
QUOTIDIENNE

## ARCHITECTURE

	EXEMPLES DE SYSTÈMES		
Unité intérieure	Série M	SEZ, SLZ et Mr Slim	Mr Slim
Groupe extérieur	Série M (sauf SUZ) et Multi-Split	SUZ et Multi-Split	Mr Slim
<b>M-NET connexion</b>			
<b>Matériel</b>	Interface MAC-334IF-E pour chaque unité intérieure Télécommande adressable PAR-U02 PAC SC51KUA (Alimentation M-Net)		PAC-SJ95MA-E pour chaque unité extérieure Télécommande Mitsubishi Electric PAR-U02 (PAC-SJ96MA-E pour PUAHZ-ZRP35/50)



### BON À SAVOIR

Il est possible d'éteindre la LED ou de changer sa couleur à tout moment.

# COMMANDES CENTRALISÉES

## AT-50



AT50

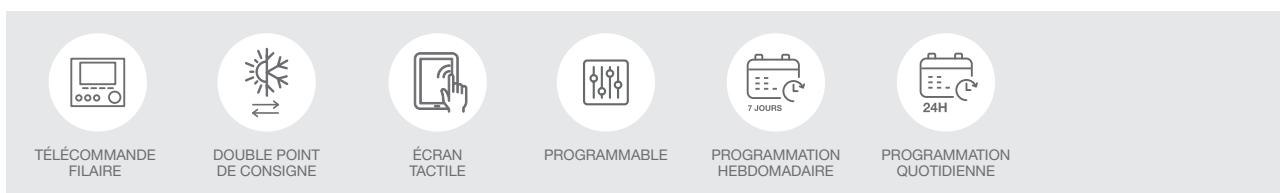

### CHACUNE DE CES COMMANDES CENTRALISÉES PERMET DE PILOTER NATIVEMENT JUSQU'À 50 UNITÉS INTÉRIEURES.

L'AT-50 sert de commande centralisée locale uniquement tandis que l'EW-50 et l'AE-200 possèdent elles un serveur Web pour un pilotage depuis un PC par exemple.

- ▀ **Ecran rétroéclairé LCD** : simple et facile à paramétrer
- ▀ **Jusqu'à 50 unités intérieures** : en mode Auto, deux seuils de température : Possibilité de contrôler jusqu'à 50 unités, de créer plusieurs groupes d'unités en utilisant les fonctions avancées.
- ▀ **Double point de consigne** : en mode auto, 2 seuils de température : un en mode chaud et un en mode froid peuvent être prédéfinis.
- ▀ **Limite de température de consigne** : la plage de température de consigne peut être réglée pour le mode froid ou chaud
- ▀ **Programmation Horaire et Réduit de nuit** : jusqu'à 5 prog./jour et 16 prog./semaine. Le réduit de nuit permet une optimisation de votre consommation et évite la montée excessive de votre température en mode chaud comme en mode froid.
- ▀ **Change over (ÉTÉ / HIVER)** : le changement de mode été ou hiver se fait de façon automatique en fonction de la régulation désirée

### ARCHITECTURE COMMANDE CENTRALISÉE

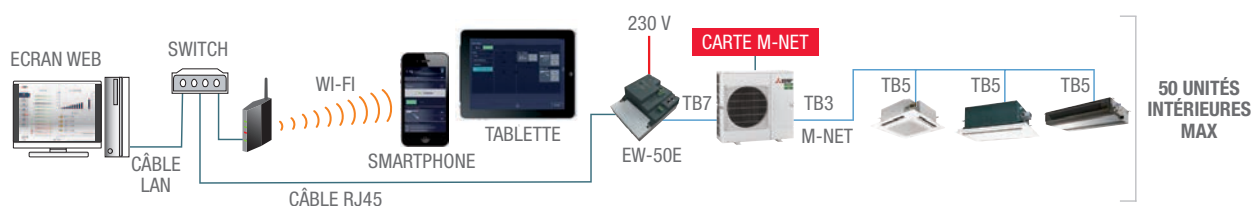

RÉFÉRENCE ACCESSOIRE	PAC-YT51 HAA	PAC-YG10HA-E	PAC-YG86TK-J	PAC-YG 72CWL-J	PAC-YG82TB-J
Commande centralisée	AT-50	EW-50 / AE-200 / AE-50	AE-200 / AE-50	AE-200 / AE-50	AE-200 / AE-50
Fonction	Connecteur entrées / sorties	Connecteur entrées / sorties	Kit de montage sur rail DIN	Façade avec accès port USB	Boîtier pour montage en saillie/applique

# COMMANDES CENTRALISÉES

## AE-200E, EW-50E, AE-50



AE200E



EW-50E

### AE-200 : Commande centralisée avec écran Tactile 10"4

L'interface graphique vous permet de naviguer et de contrôler facilement votre installation. Elle permet également de visualiser l'implantation de vos unités intérieures sur le plan de votre bâtiment.

Possibilité de contrôler jusqu'à 200 unités, accompagnée de 3 extensions AE-50 (avec écran) / EW-50 (sans écran). Il est possible de créer plusieurs groupes d'unités, de block en utilisant les fonctions avancées.

### AE-50 : Extension AE-200 avec écran

La commande centralisée AE-50 dispose des mêmes fonctionnalités de l'AE-200 et sert uniquement d'extension. Elle ne peut être utilisée comme simple commande centralisée.

### EW-50 : Commande centralisée sans écran

La commande centralisée permet de contrôler jusqu'à 50 unités intérieures et peut servir d'extension à la commande centralisée AE-200. Elle dispose des mêmes fonctionnalités et du même serveur web.

## QUELQUES FONCTIONNALITÉS

- ▀ **Web serveur Intégré** : doté d'un serveur Web, il est possible de se connecter via un PC en local comme à distance sur votre installation pour piloter votre installation. L'interface graphique permet une navigation simple et intuitive adaptée aux différents utilisateurs. Accompagné de la licence Gestion Centralisée il vous sera possible de piloter jusqu'à 2000 unités via un seul accès web.
- ▀ **Alarme email - Code Erreur** : en cas d'erreur, un email peut être transmis en indiquant le type d'erreur. Il est possible de visualiser les unités en défaut et l'historique des défauts via le Web serveur
- ▀ **Limites de plage de température** : en plus du double point de consigne, il est possible de limiter les plages de température par unité intérieure.
- ▀ **Verrouillage des fonctions** : il est possible de verrouiller les différentes fonctions par unité ou encore par groupe d'unités.
- ▀ **Sauvegarde et Export Excel (.csv)** : Export des différentes données sauvegardées.
- ▀ **Aide à la Maintenance** : Visualisation de l'état des groupes extérieurs et vérification du niveau de volume de réfrigérant. Possibilité d'exporter des données via Excel.CSV.
- ▀ **BacNet (Option Licence)** : Communication en BacNet IP natif. Port RJ45 dédiée (LAN2)

## CARACTÉRISTIQUES TECHNIQUES

MODÈLE	Dimensions (L x H x P)	Poids	Alimentation électrique
EW-50E	172 x 209 x 92 mm	1,7 kg	230 V
AE-200E / AE-50	284 x 200 x 65 mm	2,3 kg	230 V



### BON À SAVOIR

Pour plus de renseignement, télécharger le guide GTC 2019 – CITY MULTI

# INTERFACES DE PILOTAGE / MONITORING

## MAC-334IF-E, MAC-397IF-E



MAC-334IF-E



MAC-397IF-E

### L'INTERFACE MAC-334IF-E

Permet de connecter une télécommande MA (PAR-40 ou PAC-YT52) et/ou ME (PAR-U02) à une unité intérieure de la série M. Elle permet également de piloter et de visualiser certains paramètres de l'unité via des signaux d'entrées / sorties.

#### CARACTÉRISTIQUES TECHNIQUES

MODÈLE	Tension d'entrée	Consommation électrique	Courant d'entrée
Côté unité intérieure	12 V	1,8 W	0,15 A
Côté alimentation	12 V	4,8 W	0,4 A

#### ARCHITECTURE

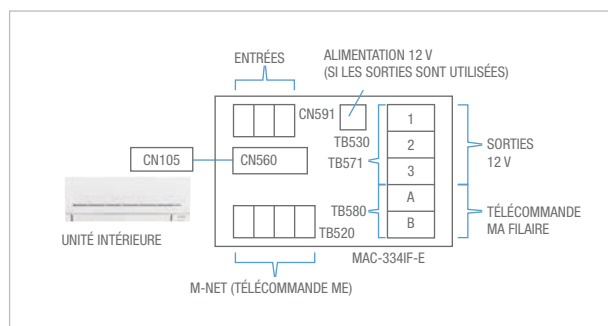

#### EXEMPLE DE PILOTAGE

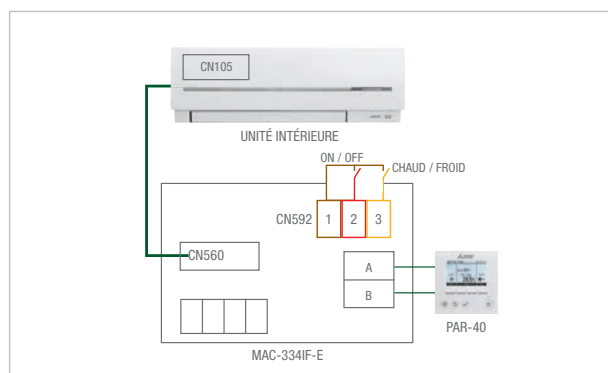

### L'INTERFACE MAC-397IF-E

Permet de connecter une télécommande MA (PAR-40 ou PAC-YT52) à une unité intérieure de la série M. Elle permet également de piloter et de visualiser certains paramètres de l'unité via des signaux d'entrées / sorties.

#### CARACTÉRISTIQUES TECHNIQUES

MODÈLE	Tension d'entrée	Consommation électrique	Intensité d'entrée
MAC-397IF-E	12 V	2 W	0,15 A

#### ARCHITECTURE

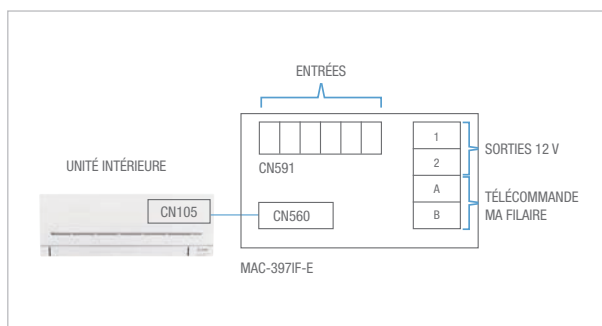

FONCTION	COMMANDE (ENTRÉES)	VISUALISATION (SORTIES)
ON/OFF	●	-
MODE	●	-
VERROUILLAGE	●	-
RÉGLAGE CONSIGNE	● (3 ou 8 consignes selon le réglage du switch SW500)	-
ETAT (NORMAL / DÉFAUT, MARCHÉ / ARRÊT)	-	●

# INTERFACE M-NET - MR SLIM

## PAC-SJ95MA-E / PAC-SJ96MA-E



Les interfaces additionnelles PAC-SJ95MA-E / PAC-SJ96MA-E, se raccordent directement sur les groupes extérieur MR SLIM. Elles permettent de créer un réseau M-NET (Mitsubishi Network). Il sera possible de piloter les installations MR SLIM depuis des télécommandes adressables, commandes centralisées ou encore des passerelles de communications (BACNET, LONWORKS, MODBUS).

### ARCHITECTURE

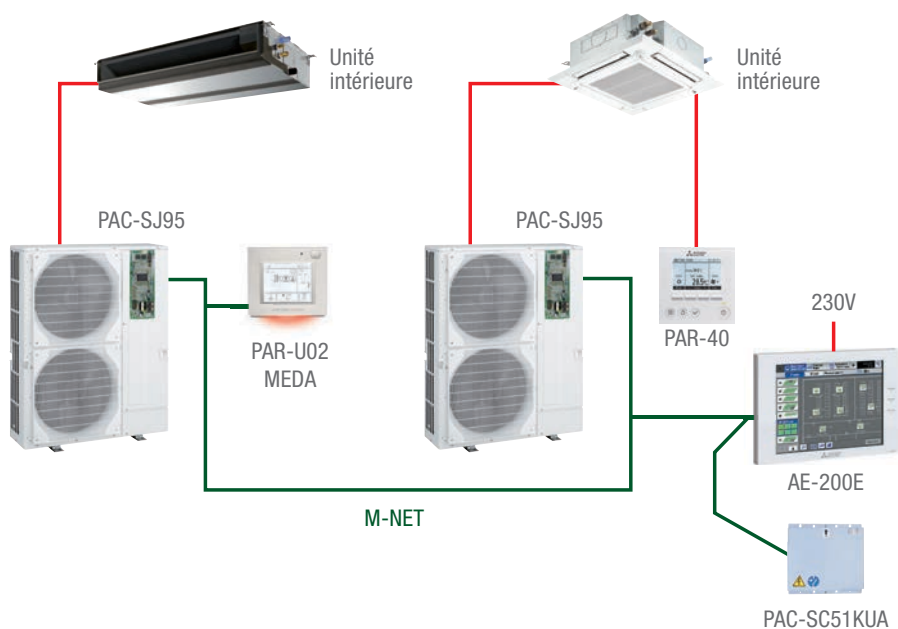

### FONCTIONS DISPONIBLE VIA COMMANDE CENTRALISÉE

FONCTION	COMMANDE	VISUALISATION
ON/OFF	●	●
Mode	●	●
Verrouillage par fonction	●	●
Réglage consigne	●	●
Ventilation	●	●
Température ambiante	-	●
Remise à zéro du filtre	●	-
Code défaut 4 chiffres	-	● (télécommande adressables ou commande centralisées)
Limite de température de consigne	●	●

# INTERFACE PAC-SF40RM-E

## PILOTER ET VISUALISER UNE UNITÉ INTÉRIEURE

L'interface est adapté pour surveiller une installation sensible permettant de connaître son état de fonctionnement (Marche/Arrêt) et aussi son état Normal ou en Défaut.

### ARCHITECTURE

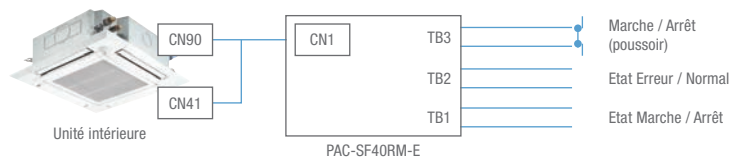

#### BON À SAVOIR

Le PAC-SF40 ne peut être utilisé avec l'interface WIFI MAC-567IF.

ENTRÉES / SORTIES	FONCTIONS
Entrée TB3	Commande Marche/Arrêt
Sortie TB1	Etat (Marche/Arrêt)
Sortie TB2	Erreur

## CONNECTEUR PAC-SE55RA-E

Le PAC-SE55 est un connecteur 3 fils permettant de réaliser des fonctions simples via des contacts secs. Il peut se brancher sur le groupe extérieur ou sur les unités intérieures. Les fonctions diffèrent selon les architectures ci-dessous.

### ARCHITECTURE UNITÉ INTÉRIEURE

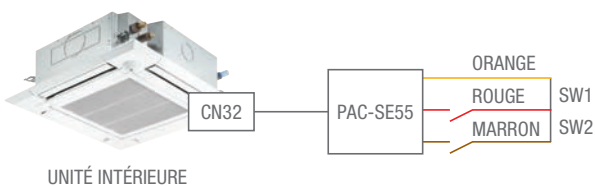

FONCTIONS	SW2 (MARRON ET ORANGE) - COMMANDE		
		Fermé	Ouvert
Télécommande		Marche / Arrêt verrouillé	Marche / Arrêt disponible
SW1 (Rouge et orange)	Ouvert	Marche	Marche / Arrêt non disponible
	Fermé	Arrêt	

#### UNITÉS INTÉRIEURES COMPATIBLES :

Série S / Série P

## CONNECTEURS MAC-1702 / MAC-1710

Le MAC-1702 (longueur 2 m) ou MAC1710 (longueur 10m) est un connecteur 2 fils qui permet d'arrêter votre unité intérieure et d'empêcher son fonctionnement via un contact sec.

### EXEMPLE D'APPLICATION :

Mise à l'ARRÊT d'une unité intérieure lorsque qu'une fenêtre est ouverte. La remise en MARCHÉ pourra se faire lorsque la fenêtre sera fermé. La relance de l'unité devra se faire via la télécommande en appuyant sur ON.

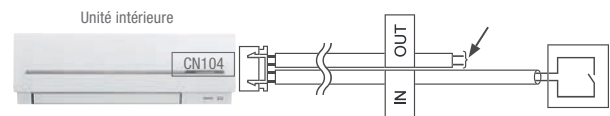

#### BON À SAVOIR

Pour empêcher le fonctionnement de la télécommande veuillez couper JR88 sur la carte électronique de l'unité intérieure.

# PASSERELLES DE COMMUNICATION INDIVIDUELLES

## KNX / MODBUS / BACnet IP



ME-AC-KNX



ME-AC-MBS



Melco BEMS MINI (A1M)



KNX ME-AC-KNX-1\_V2



MODBUS ME-AC-MBS-1



BACnet IP ME-AC-BAC-1

Les interfaces individuelles en KNX / MODBUS et BACnet sont à raccorder sur chaque unité intérieure\*. Les différentes fonctions permettent une gestion du confort ainsi que d'acquérir différentes informations de nos unités dans un souci de pilotage du confort.

### ARCHITECTURE KNX



### ARCHITECTURE MODBUS

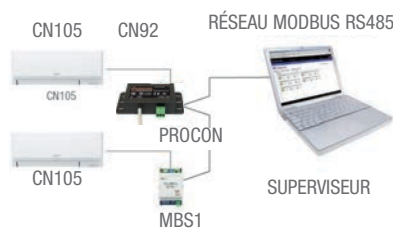

### ARCHITECTURE BACnet

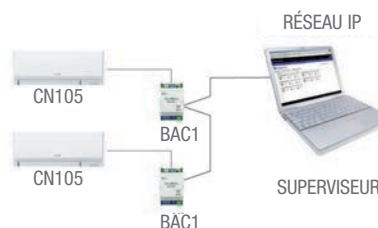

PROTOCOLE	KNX		MODBUS		BACnet		MODBUS	
Type de connexion	EIB/KNX		RS485		IP OU MS/TP		RS485	
Nombre max d'unité intérieure	1		1		1		1	
Référence	ME-AC-KNX-1_V2		ME-AC-MBS-1		ME-AC-BAC-1		PROCON MINI A1M	
FONCTIONS	VISUALISATION	COMMANDE	VISUALISATION	COMMANDE	VISUALISATION	COMMANDE	LECTURE	ÉCRITURE
Marche / Arrêt	●	●	●	●	●	●	●	●
Température ambiante	●	-	●	-	●	-	●	-
Température ambiante simulé (autre Mitsui)	-	●	-	●	-	-	-	●
Température de consigne	●	●	●	●	●	-	●	●
Température de consigne simulé (autre Mitsui)	-	●	-	●	-	-	-	●
Activation Bande morte (Mode Chaud/Froid)	-	-	-	-	-	-	-	●
Bande morte Froid (p33)	-	-	-	-	-	-	-	-
Modes (4 + Auto)	●	●	●	●	●	●	●	●
Vitesses de ventilation (4 vitesses + Auto)	●	●	●	●	●	●	●	●
Volets (5 positions + Auto)	●	●	●	●	●	●	●	●
Synthèse défaut	●	-	●	-	●	-	-	-
Code erreur (4 chiffres)	●	-	●	-	●	-	●	-
Création scénarios (Mode,Temp,Vitesses,Volets)	●	●	-	-	-	-	-	-
Verrouillage de la télécommande	●	●	●	●	●	-	-	-
Temps en fonctionnement	●	●	●	●	●	-	-	-
Gestion Contact de fenêtre	-	●	-	●	-	-	-	-
Gestion Mode présence	-	-	-	-	●	●	-	-

\* UNITÉS COMPATIBLES : Se référer à la liste des unités indiquées dans les documentations techniques



# ACCESSOIRES

## PRINCIPAUX ACCESSOIRES DE LA GAMME RÉSIDENTIELLE ET TERTIAIRE

Vous trouverez ci-après les illustrations des principaux accessoires de la gamme Résidentielle et Tertiaire de Mitsubishi Electric ainsi qu'une liste des accessoires en fonction des unités intérieures et extérieures.

### FILTRE DÉSODORISANT

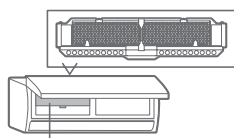

Filtre désodorisant à catalyseur platine

Réf. : MAC-3010 FT-E

Ce filtre capture les substances mal odorantes et les élimine grâce à l'ozone généré par l'électrode plasma et au catalyseur platine contenu dans le filtre (boîte de 10 filtres).

### FILTRE ÉLECTROSTATIQUE ANTI-ALLERGÈNE À ENZYME

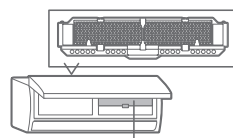

Filtre électrique anti-allergène à enzyme

Réf. : MAC-2390

MAC-2370 / 2360 FT-E

Ce filtre électrofilé capte les pollens, acariens et autres allergènes. Il les décompose ensuite grâce à des enzymes artificielles (boîte de 10 filtres).

### FILTRE ANTI-GRAISSE

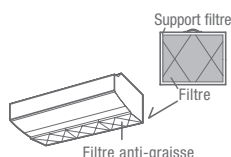

Filtre anti-graisse

Réf. : PAC-SG38KF-E

Filtre anti-graisse très performant pour plafonniers pour cuisines professionnelles (boîte de 12 filtres).

### FILTRE ANTI-ALLERGÈNE À ENZYME

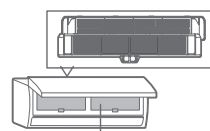

Filtre anti-allergène à enzyme (pour unité murale)

Réf. : MAC171FT-E

Capture les bactéries, le pollen et d'autres allergènes dans l'air et les neutralise avec les enzymes du filtre (boîte de 10 filtres).

### FILTRE HAUTE EFFICACITÉ

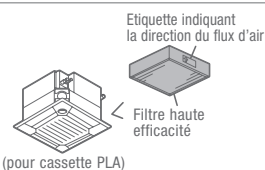

(pour cassette PLA)

Réf. : PAC-SH 59 KF-E

Filtre haute efficacité contre les poussières présentes dans l'air pour cassette PLA. Nécessite le châssis multi-fonctions.

### INTERFACE POUR COMMANDE À FIL

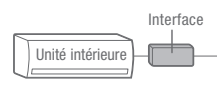

Réf. : MAC-397 IF-E

Interface pour commande à fil

### CHÂSSIS MULTI-FONCTIONS

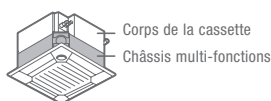

Corps de la cassette

Châssis multi-fonctions

Réf. : PAC-SJ 41 TM-E

Le châssis multi-fonctions permet un volume d'air neuf plus important.

### INTERFACE M-NET

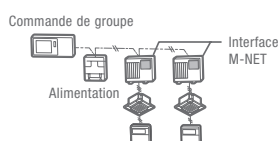

Réf. : PAC-SJ 96 MA-E

PAC-SJ 95 MA-E

Permet d'utiliser les commandes centralisées DRV City Multi pour contrôler les unités Mr Slim.

### POMPE DE RELEVAGE DES CONDENSATS

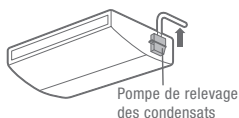

Pompe de relevage des condensats

Réf. : PAC KE 07 / SH 75 / SH 83 / SH 84 / SH 85 / SH 94 DM-E

### INTERFACE WI-FI



Réf. : MAC-567IF-E

Permet de connecter les unités intérieures au réseau Wi-Fi local. Grâce à lui, vous pourrez contrôler votre installation à distance n'importe où à partir de votre smartphone, tablette ou ordinateur.

### INTERFACE M-NET

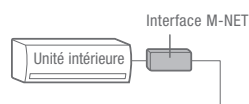

Réf. : MAC-334 IF-E

Interface pour connecter les systèmes M-NET et une télécommande filaire.

### TÉLÉCOMMANDE FILAIRE

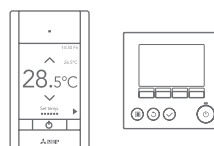

Réf. : PAR-40 MAA  
PAR-CT01 MAA-SB / PB  
PAC-YT52

# ACCESSOIRES

## PRINCIPAUX ACCESSOIRES DE LA GAMME RÉSIDENTIELLE ET TERTIAIRE

### TÉLÉCOMMANDE SANS FIL



Réf. : PAR-SL 97 A-E  
PAR-SL 100 A-E

### TÉLÉCOMMANDE SANS FIL ET RÉCEPTEUR INFRAROUGE

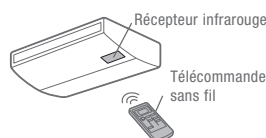

Réf. : PAR-SL 94 B-E

### RÉCEPTEUR INFRAROUGE

POUR PAR-SL97A-E

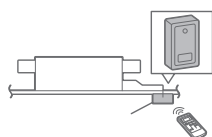

Réf. : PAR-SA 9 CA-E

### CONNECTEUR 3 FILS



Réf. : PAC-SE 55 RA-E  
Interface pour  
Marche/Arrêt à distance.

### SONDE DÉPORTÉE

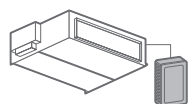

Réf. : PAC SE 41 TS-E

### ADAPTATEUR POUR CONTRÔLE À DISTANCE

Adaptateur pour contrôle à distance

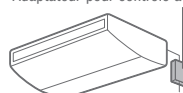

Réf. : PAC-SF 40 RM-E

### BOÎTIER DE MAINTENANCE

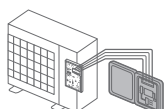

Réf. : PAC-SK 52 ST  
Permet l'auto-diagnostic  
en cas de dysfonctionnement  
de l'installation.

### CONNECTEUR 5 FILS

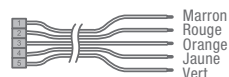

Réf. : PAC-SA 88 HA-E  
Permet de vérifier  
les paramètres  
de fonctionnement  
de l'appareil et  
de contrôler le Marche/Arrêt.

### DÉFLECTEUR D'AIR POUR UNITÉ EXTÉRIEURE

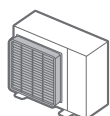

Réf. : MAC-882 / 883 / 886 SG  
MAC-886 / 856 SG  
PAC-SJ07 / SG59 / SH96 SG-E  
Change la direction  
du soufflage de l'unité extérieure.

### GUIDE DE PROTECTION D'AIR

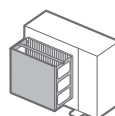

Réf. : PAC-SJ 06 AG-E  
PAC-SH 63 / 95 AG-E  
Protège l'échangeur de  
l'unité extérieure du vent.

### BOUCHON DE CONDENSATS

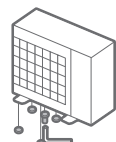

Réf. : PAC-SG 61 DS-E  
PAC-SJ 08 DS-E

### BAC D'ÉVACUATION DES CONDENSATS

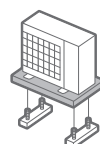

Réf. : PAC-SG 63/64 DP-E  
PAC-SH 97 TM-E

### KIT DE PRESSION STATIQUE

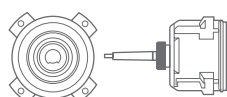

Réf : PAC-SJ71FM-E  
Augmente la pression statique  
pour le groupe extérieur  
de 30 Pa

### RACCORD FRIGORIFIQUE

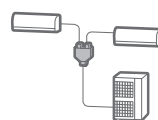

Réf. : MSDD 50 TR-E / WR-E / TR2-E  
MSDD 111 R-E / R2-E  
MSDD 1111 R-E  
Permet de raccorder plusieurs unités  
intérieures sur une seule unité  
extérieure (système Twin >)

# ACCESSOIRES

## UNITÉS INTÉRIEURES SÉRIE M

	Filtre (vendu par lot de 10)			Interface PAR40/ PAC-YT52CRA ou code défaut	Interface M-NET	Interface adaptateur Wifi	Support de télécommande infrarouge	Télécommande filaire		Connecteur contact externe
	Désodorisant	Anti-allergène à enzyme	Électrostatique anti-allergène à enzyme					PAR-40MAA PAC-YT52CRA	PAR-CT01	
Muraux	MSZ-HR25VF	MAC-**** FT-E	MAC-**** FT	MAC-3971F-E	MAC-3341F-E	MAC-5671F-E	MAC-***	PAR-40MAA PAC-YT52CRA	PAR-CT01	MAC-1702RA-E 1710RA-E
	MSZ-HR35VF						1200RC			MSZ-HR25VF
	MSZ-HR42VF						1200RC			MSZ-HR35VF
	MSZ-HR50VF						1200RC			MSZ-HR42VF
	MSZ-HR60VF						1200RC			MSZ-HR50VF
	MSZ-HR71VF						1200RC			MSZ-HR60VF
	MSZ-AP15VG						1300RC			MSZ-HR71VF
	MSZ-AP20VG						1300RC			MSZ-AP15VG
	MSZ-AP25VGK						1300RC			MSZ-AP20VG
	MSZ-AP35VGK						1300RC			MSZ-AP25VGK
	MSZ-AP42VGK						1300RC			MSZ-AP35VGK
	MSZ-AP50VGK						1300RC			MSZ-AP42VGK
	MSZ-AP60VG						1300RC			MSZ-AP50VGK
	MSZ-AP71VG						1300RC			MSZ-AP60VG
	MSZ-SF25VE						De série			MSZ-AP71VG
	MSZ-SF35VE						De série			MSZ-SF25VE
	MSZ-SF42VE						De série			MSZ-SF35VE
	MSZ-SF50VE						De série			MSZ-SF42VE
	MSZ-GF60VE						De série			MSZ-SF50VE
	MSZ-GF71VE						De série			MSZ-GF60VE
MSZ-EF18VGK						De série			MSZ-GF71VE	
MSZ-EF25VGK						De série			MSZ-EF18VGK	
MSZ-EF35VGK						De série			MSZ-EF25VGK	
MSZ-EF42VGK						De série			MSZ-EF35VGK	
MSZ-EF50VGK						De série			MSZ-EF42VGK	
MSZ-LN18VG2	3010					De série	1300RC		MSZ-EF50VGK	
MSZ-LN25VG2	3010					De série	1300RC ou 286RH *2		MSZ-LN18VG2	
MSZ-LN35VG2	3010					De série	1300RC ou 286RH *2		MSZ-LN25VG2	
MSZ-LN50VG2	3010					De série	1300RC ou 286RH *2		MSZ-LN35VG2	
MSY-TP35VF									MSY-TP35VF	
MSY-TP50VF									MSY-TP50VF	
MFZ-KT25VG	408						1300RC		MFZ-TP50VF	
MFZ-KT35VG	408						1300RC		MFZ-KT25VG	
MFZ-KT50VG	408						1300RC		MFZ-KT35VG	
MFZ-KJ25VE	408						De série		MFZ-KT50VG	
MFZ-KJ35VE	408						De série		MFZ-KJ25VE	
MFZ-KJ50VE	408						De série		MFZ-KJ35VE	
MLZ-KP25VF	172						De série		MFZ-KJ50VE	
MLZ-KP35VF	172						De série		MLZ-KP25VF	
MLZ-KP50VF	172						De série		MLZ-KP35VF	

Série M

\*1: MAC-3971F-E ou MAC-3341F-E requis ; \*2: Pour MSZ-LN18VGW, MAC-1300RC et pour MSZ-LN18VGW/B/R, MAC-286RH

# ACCESSOIRES

## UNITÉS INTÉRIEURES SÉRIE P / S

	Filtre		Chassis multi fonctions	Raccord d'adaptation pour apport air neuf	Pompe de relevage des condensats	Interface PAR-40MAA/ PAR-YT52GRA ou code défaut	Interface M-NET	Interface adaptateur Wifi	Télécommande filaire	Télécommande sans fil			Sonde déportée	Connecteur 3 fils	Adaptateur pour contrôle à distance	Connecteur 5 fils		
	Anti-graisse (lot de 12)	Haute efficacité								PAR-SL97A-E + Récepteur PAR-SA****	PAR-SL100A-E	Kit avec récepteur PAR-SL94B-E						
Mr Slim	Cassettes 4 voies	PAC-SG38KF-E	PAC-SJ41TM-E	PAC-SH650F-E	PAC-****DM-E	MAC-397F-E	MAC-333F-E	MAC-567F-E	PAR-40MAA/ PAR-YT52GRA/ PAR-CT01	PAR-SL97A-E + Récepteur PAR-SA****	PAR-SL100A-E	Kit avec récepteur PAR-SL94B-E	PAC-SE4TTS-E	PAC-SF40RM-E	PAC-SA88HA-E	PLA-M35EA		
																	PLA-M50EA	
																		PLA-M60EA
																		PLA-M71EA
																		PLA-M100EA
																		PLA-M125EA
																		PLA-M140EA
																		SLZ-M15FA
																		SLZ-M25FA
																		SLZ-M35FA
																		SLZ-M50FA
		Canaillies																
																	SEZ-M25DA	
					KE07												SEZ-M35DA	
					KE07												SEZ-M50DA	
					KE07												SEZ-M50DA	
																	PEAD-M35JA	
																	PEAD-M50JA	
																	PEAD-M60JA	
																	PEAD-M71JA	
																	PEAD-M100JA	
																	PEAD-M125JA	
Muraux																		PEAD-M140JA
																	PEA-RP200WKA	
																	PEA-RP250WKA	
																	PKA-M35HA	
					SH75												PKA-M50HA	
					SH75												PKA-M60KA	
					SH94												PKA-M71KA	
					SH94												PKA-M100KA	
																	PCA-M50KA	
					SJ82												PCA-M60KA	
					SJ84												PCA-M71KA	
	Plafonniers																	PCA-M100KA
																	PCA-M125KA	
																	PCA-M140KA	
																	PCA-M71HA	
																	PSA-RP100KA	
																	PSA-RP125KA	
Armoires																	PSA-RP140KA	

\*1 : Mr Slim, les unités intérieures peuvent être utilisées en combinaison avec des unités extérieures SUZ ou MXZ. \*2 : Ne peut pas être utilisé avec la télécommande sans fil. \*3 : 2 composants sont requis pour chaque unité intérieure. \*4 : récepteur intégré.

# ACCESSOIRES

## UNITÉS EXTÉRIEURES SÉRIE M / S / P

Unités Extérieures	Recommandations rigonflantes						Déflecteurs d'air			Guide de protection d'air			Bouchons de condensats			Bac d'évacuation des condensats			Interface M-NET		Boîtier de maintenance	Kil de pression statique 30 Pa	
	MSDD-50TR-E	MSDD-50MR-E	MSDD-50TR2-E	MSDT-11TR-E	MSDT-11TR3-E	MSDF-11TR-E	Quadrif	MAC**SG	PAC-S.07/S3-E	PAC-SG59/S3-E	PAC-SH95/S3-E	PAC-S.08/S3-E	PAC-S61/S3-E	PAC-S63/S3-E	PAC-SH-97/D3-E	PAC-S.91-98MA-E	PAC-S.91-98MA-E	PAC-S.91-98MA-E	PAC-S.91-98MA-E	PAC-S.91-98MA-E			PAC-S.91-98MA-E
							220   329																

\*1 : 2 composants pour chaque unité extérieure

**EST**

**Agence de Strasbourg**

4, rue de l'Atome  
67800 Bischheim

Nouvelle adresse  
à partir de Juin 2020  
2, rue des charrons  
67980 Hangenbieten

**Agence de Nancy**

4, rue Jean Royer  
54710 Fleville devant Nancy

**ÎLE-DE-FRANCE**

25, Boulevard des Bouvets  
92741 Nanterre Cedex

**NORD**

Parc Vendôme  
12 rue du Pic au Vent – Bâtiment 5  
59810 LESQUIN

**OUEST**

Rue Pierre Latécoère  
Parc d'activité des 4 Nations  
44360 Vigneux de Bretagne

**RHÔNE-ALPES**

Les Eurêkades - Bâtiment M1  
240, Allée Jacques Monod  
69800 Saint-Priest

**SUD EST**

Pôle d'activités ACTIMART  
1140 Rue André Ampère  
13290 Aix-en-Provence

**SUD OUEST**

**Agence de Mérignac**  
Immeuble Le Lindberg  
6 Avenue Neil Armstrong  
33700 Mérignac

**Agence de Toulouse**

1, Rue Emmanuel Arin - Bâtiment B4  
ZAC St Martin du Touch  
31300 Toulouse

**MITSUBISHI ELECTRIC**

25 Boulevard des Bouvets - 92741 Nanterre Cedex  
[confort.mitsubishielectric.fr](http://confort.mitsubishielectric.fr)

**0 810 407 410**

Service gratuit  
+ prix appel

01 55 68 56 00 depuis un téléphone portable

Nos produits de climatisation et pompes à chaleur contiennent des gaz fluorés 1234ze/yl (PRP 4/7), R454B (PRP 466), R513A (PRP 631), R32 (PRP 675), R134a (PRP 1430), R407C (PRP 1774), R410A (PRP 2088). Ces valeurs PRP Pouvoir de Réchauffement Planétaire sont basées sur la réglementation de l'UE n° 517/2014 et issues du 4<sup>ème</sup> rapport du GIEC (Groupe Intergouvernemental d'Experts sur l'Evolution du Climat).

CAT20 - Avril 2020

Conception et réalisation : FK Agency - Crédit photos : V. Thibert - iStockphoto - Shutterstock - Gettyimages - Droits réservés X.

Document non contractuel. Mitsubishi Electric se réserve le droit d'opérer sans préavis, toutes modifications sur les données dans ce catalogue. Annule et remplace le catalogue 2019. Imprimé sur papier issu de forêts gérées durablement

\* La culture du meilleur