



cd sud

3 OCTOBRE 2022
AU 31 MARS 2023

Les indispensables #AUTOMNE-HIVER



DOSSIER CHAUFFAGE - POMPES À CHALEUR AIR/EAU

POMPES À CHALEUR AIR/AIR

VENTILATION

ACCESSOIRES

OUTILLAGE





LES ÉQUIPES CD SUD SONT À VOS CÔTÉS CHAQUE JOUR !

AVANT

LA SÉLECTION DE VOS PRODUITS

DOCUMENTATIONS EN LIGNE

Brochures commerciales, catalogues, documentations techniques accessibles en quelques clics.



PRIX PERSONNALISÉS DANS L'ESPACE PRO

Vos conditions tarifaires de professionnel de la clim et du chauffage accessibles dans votre espace dédié sur notre site web.

COMMANDEZ EN LIGNE
7/7J ET 24/24H !

cd-sud.com

Gain de temps et offres exclusives !



DISPONIBILITÉ PRODUITS

Consultez le stock disponible dans vos agences CD SUD en vous connectant à votre Espace Pro.



PENDANT

LE TRAITEMENT DE VOS COMMANDES

ENLÈVEMENT DRIVE

Passez une commande par téléphone ou par email, votre marchandise vous attend dans votre agence.



LIVRAISONS SUR CHANTIERS

Ne vous déplacez plus ! Commandez votre marchandise et nous vous livrons directement sur vos chantiers.

LIVRAISON EXPRESS

Vous avez un besoin urgent de matériel ? Pensez à la livraison express !

CD SUD vous livre sur votre chantier le jour même.



ENLÈVEMENT COMPTOIR

Passez commande et récupérez votre marchandise directement au comptoir de votre agence. Nos magasiniers vendeurs comptoirs sont là pour vous conseiller.



BOX 24H/24

Récupérez votre commande 7j/7 et 24h/24.

Service disponible uniquement à l'agence d'Aix-en-Provence.

Contactez votre commercial.



RÈGLEMENT DE VOS FACTURES À DISTANCE

Vous souhaitez payer vos factures par carte bancaire ? C'est possible chez CD SUD avec notre plateforme en ligne dédiée.

APRÈS

LE RETRAIT DE VOS MARCHANDISES



HOTLINE SAV

Nos experts du service après vente vous accompagnent et répondent à toutes vos demandes techniques :

0 890 31 21 21
(0,40€/min + prix appel)

DEMANDE D'INTERVENTION

Besoin d'un expert pour diagnostiquer une panne ?

Faites une demande d'intervention en ligne.



DEMANDE DE MISE EN SERVICE

Vous souhaitez être accompagné pour une mise en service ?

Demande en ligne accessible en quelques clics.

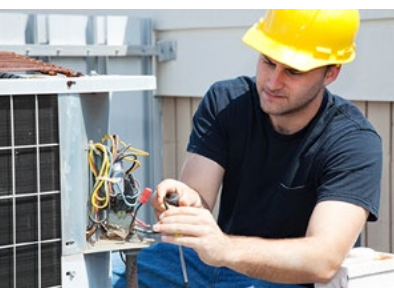

TUTORIELS SAV

Nos experts SAV vous partagent leurs conseils et leurs astuces pour vous aider dans vos dépannages.

RDV sur notre page Youtube !



COMMANDES DE PIÈCES DÉTACHÉES SOUS GARANTIE

Simple et rapide, effectuez des demandes de pièces détachées sous garantie directement sur notre site.



HOTLINE COMPTABILITÉ

Une question sur une facture ? Besoin d'un extrait de compte ou d'un avoir ?

Contactez la hotline comptabilité clients : **04 13 94 68 33**.



COMMANDES DE PIÈCES DÉTACHÉES HORS GARANTIE

Envoyez vos demandes de pièces détachées hors garantie en quelques clics sur notre site internet.



Les indispensables #AUTOMNE-HIVER SOMMAIRE

Services CD SUD	1
DOSSIER CHAUFFAGE	4
PAC AIR/EAU	4
Heiwa	4
Mitsubishi Electric	6
Daikin	8
Chappée	10
TABLEAU DE COMPATIBILITÉ DES PAC AIR/EAU SÉLECTIONNÉES	12
SCHÉMAS DE MONTAGE	14
Matériel de chaufferie	15
Étanchéité	17
Tubes multicouche	18
PAC AIR/AIR.....	20
Heiwa.....	20
Régulation zoning Heiwa.....	25
Mini DRV Heiwa.....	26
Mitsubishi Electric	28
Daikin.....	30
PHOTOVOLTAÏQUE.....	32
VENTILATION.....	32
VMC	32
Grilles, plénums & gaines	33
Régulation.....	36
ACCESSOIRES.....	38
Cuivre.....	38
Electricité.....	38
Condensats.....	38
Entretien.....	38
Supports.....	39
Fixations.....	39
Goulottes.....	40
OUTILLAGE.....	41
Outillage frigo.....	41
Appareils de mesure.....	42
Outillage électroportatif.....	43
DESTOCKAGE.....	44

WWW.CD-SUD.COM

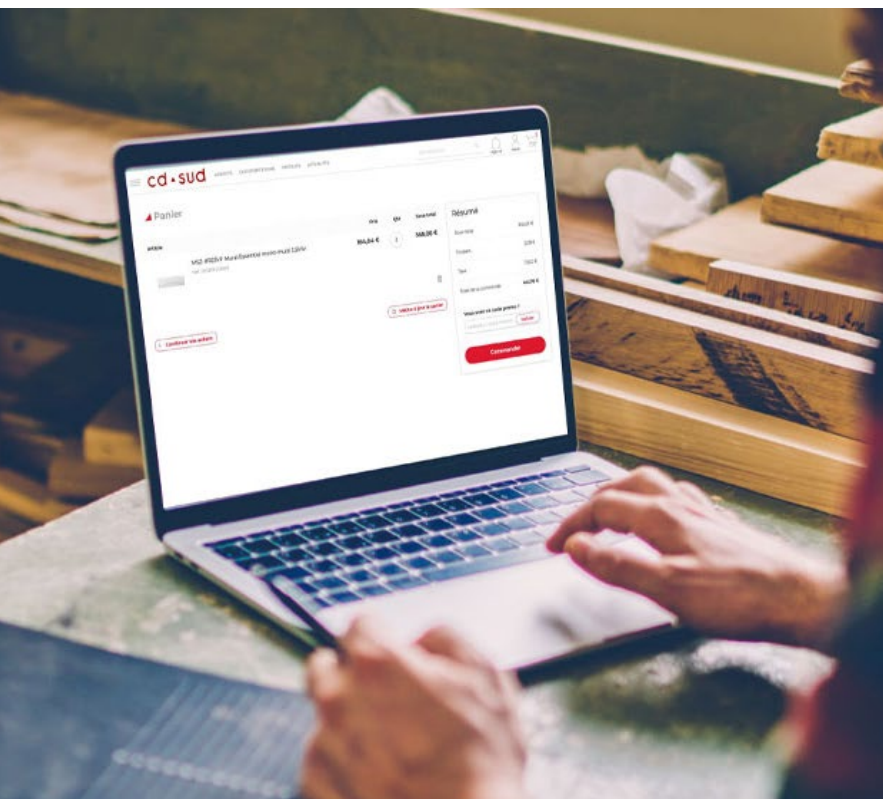

PAS ENCORE CLIENT ?

**OUVERTURE DE COMPTE
SIMPLIFIÉE EN LIGNE POUR
PASSER VOTRE 1^{ÈRE} COMMANDE**

**10% DE REMISE
SUR VOTRE 1^{ÈRE} COMMANDE
EN LIGNE, AVEC LE CODE
BIENVENUE22**

GAGNEZ DU TEMPS PASSEZ VOS COMMANDES EN LIGNE !

- **PASSEZ VOS COMMANDES EN LIGNE 24H/24 ET 7J/7**

Retirez vos marchandises en agence ou faites-vous livrer sur vos chantiers.

- **OFFRES EXCLUSIVES WEB**

Profitez d'offres exclusives uniquement disponibles sur l'Eshop CD SUD.

- **PAIEMENT SIMPLIFIÉ**

Payez directement en ligne par carte bancaire ou grâce à vos conditions de paiement habituelles.



DES TUTOS POUR VOUS ACCOMPAGNER

Rendez-vous sur la chaîne youtube CD SUD et visionnez **nos tutoriels**. *Se connecter à mon Espace Pro, visualiser mes prix personnalisés, les disponibilités produits et passer mes commandes ... on vous dit tout !*



FAITES-VOUS LIVRER !

+ DE 3000

**RÉFÉRENCES EN STOCK
DANS NOTRE DÉPÔT CENTRAL !**

**POUR TOUTES COMMANDES
PASSÉES AVANT 14H,**

NOUS VOUS PROPOSONS :



**LIVRAISON
STANDARD***
48/72H

**Gratuit pour les BL
supérieurs à 400€ HT.**
25€ HT de frais de port
pour un BL inférieur ou
égal à 400€ HT



**LIVRAISON
PREMIUM***
24/48H

**Gratuit pour les BL
supérieurs à 600€ HT.**
45€ HT de frais de port
pour un BL inférieur ou
égal à 600€ HT



**LIVRAISON
EXPRESS***
**LE LENDEMAIN
MATIN
AVANT 13H00**

**Gratuit pour les BL
supérieurs à 600€ HT.**
55€ HT de frais de port
pour un BL inférieur ou
égal à 600€ HT



**LIVRAISON LE
JOUR MÊME***
L'APRÈS-MIDI
DANS LE DÉPARTEMENT
DE L'AGENCE DE DÉPART

**Gratuit pour les BL
supérieurs à 600€ HT.**
55€ HT de frais de port
pour un BL inférieur ou
égal à 600€ HT

* Nos livraisons sont réalisées en collaboration avec nos partenaires de transports nationaux. Ces conditions ne s'appliquent pas aux livraisons à destination de la Corse et des DOM TOM, pour ces destinations consultez votre commercial. Les conditions de franco peuvent différer sur l'Eshop CD SUD.

PAC Air/Eau



PREMIUM
Hyōkō Max

HEIWA

JUSQU'À

A+++

CLASSE
ENERGETIQUE
CHAUFFAGE

JUSQU'À
65°C

TEMPERATURE
DE DEPART
D'EAU

°C

CHAUFFAGE
GARANTI JUSQU'À
-25°C EXT.



GAMME
COMPLETE

COP
JUSQU'À
5,2



GAMME
SILENCIEUSE

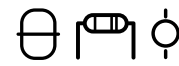

EQUIPEMENT
COMPLET



PILOTAGE
WIFI



TELECOMMANDE
EN FRANÇAIS



CERTIFICATIONS
EUROVENT & KEYMARK



CERTIFICATION TUV
POUR LES PAC 10KW ET +



ELIGIBLE CEE

GARANTIE

5 ANS
COMPRESSEUR

3 ANS
AUTRES PIÈCES

COMPOSANTS
DE DERNIERE GÉNÉRATION



COMPRESSEUR



CIRCULATEUR

UNE QUESTION TECHNIQUE ?
HEIWA VOUS RÉPOND !

0 890 31 56 57 Service 0,05 € / min
+ prix appel

Hotline dédiée aux installateurs basée en France

PAC bi-bloc & ECS



HHIP100MV1 282316-002100

Module hydraulique HYOKO MAX R32 réversible monophasé pour HHEP80/100 - Résistance 3 kW

1 690,00€ HT

+8,33€ Eco-part

HHIP160MV1 282316-002160

Module hydraulique HYOKO MAX R32 réversible monophasé pour HHEP120/160/160TRI Résistance 3 kW

1 850,00€ HT

+8,33€ Eco-part



HHEP80MV2 282317-002080

Unité ext. HYOKO MAX R32 8 kW monophasée

1 309,00€ HT

+6,67€ Eco-part

**CONSULTEZ
VOS PRIX
PERSONNALISÉS
DANS L'ESPACE
PRO DE NOTRE SITE
INTERNET WWW-
CD-SUD.COM**

PAC bi-bloc avec ECS intégré

NEW



HHIECSP100MV1 282316-102100

Module hydraulique HYOKO MAX R32 réversible monophasé pour HHEP80/100 avec ballon ECS 240L intégré. Résistance 3 kW

3 090,00€ HT

+8,33€ Eco-part

HHIECSP160MV1 282316-102160

Module hydraulique HYOKO MAX R32 réversible monophasé pour HHEP120/160/160TRI avec ballon ECS 240L intégré. Résistance 3 kW

3 190,00€ HT

+8,33€ Eco-part

HHEP100MV2 282317-002100

Unité ext. HYOKO MAX R32 10 kW monophasée

1 609,00€ HT

+6,67€ Eco-part

HHEP160MV2 282317-002160

Unité ext. HYOKO MAX R32 16 kW monophasée

2 349,00€ HT

+6,67€ Eco-part

HHEP120MV2 282317-002120

Unité ext. HYOKO MAX R32 12 kW monophasée

1 849,00€ HT

+6,67€ Eco-part

HHEP160MTRIV2 282317-012160

Unité ext. HYOKO MAX R32 16 kW triphasée

2 549,00€ HT

+6,67€ Eco-part

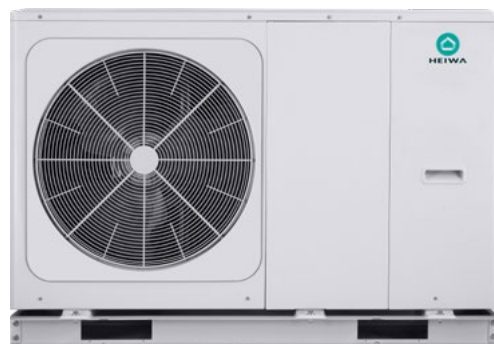

PAC monobloc

HHMP80MV2 282319-002080

Monobloc HYOKO MAX R32 8 kW monophasé. Résistance 3 kW

2 599,00€ HT

+19,17€ Eco-part

HHMP100MV2 282319-002100

Monobloc HYOKO MAX R32 10 kW monophasé. Résistance 3 kW

2 899,00€ HT

+19,17€ Eco-part

HHMP120MV2 282319-002120

Monobloc HYOKO MAX R32 12 kW monophasé. Résistance 3 kW

3 499,00€ HT

+19,17€ Eco-part

HHMP160MV2 282319-002160

Monobloc HYOKO MAX R32 16 kW monophasé. Résistance 3 kW

3 999,00€ HT

+19,17€ Eco-part

HHMP160MTRIV2 282319-012160

Monobloc HYOKO MAX R32 16 kW triphasé. Résistance 3 kW

4 199,00€ HT

+19,17€ Eco-part

PAC Air/Eau



A+++

CLASSE
ENERGETIQUE
CHAUFFAGE

A+

CLASSE
ENERGETIQUE
ECS

60°C

TEMPERATURE
DE DEPART
D'EAU



CHAUFFAGE
GARANTI JUSQU'À
-25°C EXTÉRIEUR



CHAUFFAGE
GARANTI JUSQU'À
-28°C EXTÉRIEUR

R32

DISPONIBLE
DE 4 À 14KW



PILOTAGE WIFI
EN OPTION



GAMME
SILENCE



CERTIFICATION
KEYMARK



CERTIFICATION
NF



ELIGIBLE CEE



R32

Chaud seul. Maintien de la puissance jusqu'à -15°C ext.
Permet de fournir de l'eau à 60°C jusqu'à -7°C ext.



PUDSHWM 100VAA
022417-230100

Unité ext. Silence R32 Zubadan
monophasée 10 kW

3 537,00€ HT
+6,67€ Eco-part

PUDSHWM 120VAA
022417-230120

Unité ext. Silence R32 Zubadan
monophasée 12 kW

3 697,20€ HT
+6,67€ Eco-part

PUDSHWM 140VAA
022417-230140

Unité ext. Silence R32 Zubadan
monophasée 14 kW

3 911,40€ HT
+6,67€ Eco-part

Puissances

8 > 14kW

R32

Modules réversibles, utilisables en chaud seul selon les groupes associés. Compatibles avec les groupes au R32 de 4 à 14Kw Power Inverter et Zubadan. Liaison frigorifique en 1/4-1/2.



ERSDVM6DR1
022416-220001

Module Hydrobox mural R32
4 à 14kW réversible monophasé
Résistance 6 kW

1 939,50€ HT

+8,33€ Eco-part



ERST20DVM6DR1
022416-220020

Module Hydrobox R32, 4 à 14kW
réversible duo 200L monophasé
Résistance 6 kW

3 375,90€ HT

+8,33€ Eco-part

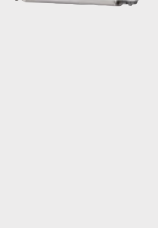

ERST30DVM6EDR1
022416-220030

Module Hydrobox R32, 4 à 14kW
réversible duo 300L monophasé
Résistance 6 kW

3 537,00€ HT

+8,33€ Eco-part

Grosses puissances

22 > 25kW

R410A



ERSEYM9ED
022416-260010

Module Hydrobox mural 22 à 25kW
réversible triphasé - Résistance 9kW

2 987,55€ HT

+8,33€ Eco-part



Produit
sur commande

PUIHWSW160YKAR1

022417-100161

Unité ext. Ecodan split
triphasée 22kW

3 911,85€ HT

+6,67€ Eco-part

PUIHWSW200YKAR1

022417-100201

Unité ext. Ecodan split
triphasée 25kW

4 657,05€ HT

+6,67€ Eco-part

ZUBADAN
New Generation



PUIHSHW230YKA2R1

022309-602200

Unité ext. Zubadan
triphasée 25kW

6 781,50€ HT

+6,67€ Eco-part

ecodan
SILENCE



R32

Chaud seul. Permet de fournir de l'eau à 60°C jusqu'à -7°C ext.



PUDSWM80VAA
022417-210080

Unité ext. Silence R32
Ecodan monophasée 8 kW

2 036,70€ HT

+6,67€ Eco-part

PUDSWM100VAA
022417-210100

Unité ext. Silence R32
Ecodan monophasée 10 kW

2 813,40€ HT

+6,67€ Eco-part

PUDSWM120VAA
022417-210120

Unité ext. Silence R32
Ecodan monophasée 12 kW

3 108,15€ HT

+6,67€ Eco-part



PARWT50RE

022415-100010

Emetteur de télécommande
sans fil

78,30€ HT



PARWR51RE

022415-100011

Recepteur de
télécommande

61,20€ HT



PACTHO11E

022415-000020

Sondes de départ et retour
circuit secondaire

29,70€ HT

SUR COMMANDE : Produit uniquement disponible sur commande

PAC Air/Eau



Pompes à chaleur - Chauffage - Climatisation

Altherma

A++

CLASSE
ENERGETIQUE
CHAUFFAGE

A

CLASSE
ENERGETIQUE
ECS

JUSQU'À
70°C

TEMPERATURE
DE DEPART
D'EAU



CHAUFFAGE
GARANTI JUSQU'À
-28°C EXT.

COP
5,1

R32

GAMME
COMPLETE



PILOTAGE WIFI
EN OPTION



GAMME
SILENCE



DESIGN
AWARD
2019



reddot award 2019
winner

GAMME
RECOMPENSÉE
POUR SON **DESIGN**



CERTIFICATION
KEYMARK



maprimererenov
Mieux chez moi, mieux pour la planète

ELIGIBLE MA
PRIME RENOV'

Prix valables
du 3 au 31 octobre 2022
pour les PAC Air/Eau Daikin

PAC Altherma 60°C Liaisons frigorifiques



EHBH08E6V

224316-232011

Module Altherma 60° mural
monphasé R32 - chaud seul
Taille 8 kW

2 004,22€ HT

+8,33€ Eco-part



EHVH08S18E6V

224316-232008

Module Altherma 60°
monphasé R32 - chaud seul
avec ECS intégré 180L
Taille 8 kW

2 977,12€ HT

+8,33€ Eco-part



ERGA08EV

224316-620008

Unité ext. Altherma 60°
monphasée R32 - 8 kW

1 895,66€ HT

+6,67€ Eco-part

Thermostat



BRC1HHDW

224316-900030

Télécommande
Madoka blanche

101,20€ HT

PAC Altherma 60°C

Liaisons frigorifiques

#NOUVELLE GAMME



EBBH 11D6V
224316-800011

Module Altherma 60° mural
monophasé R32 - chaud seul
Taille 11 kW

1 962,82€ HT

+8,33€ Eco-part



NEW

EBVH 16S18D6V
224316-810016

Module Altherma 60° mural
monophasé R32 - chaud seul
avec ballon ECS 180L intégré
Taille 14 à 16 kW

2 942,62€ HT

+8,33€ Eco-part

EBBH 16D6V
224316-800016

Module Altherma 60° mural
monophasé R32 - chaud seul
Taille 14 à 16 kW

2 013,88€ HT

+8,33€ Eco-part

EBVH 16S23D6V
224316-820016

Module Altherma 60° mural
monophasé R32 - chaud seul
avec ballon ECS 230L intégré
Taille 14 à 16 kW

3 081,54€ HT

+8,33€ Eco-part



ERLA 14DV3
224316-850014

Unité ext. Altherma 60°
monophasée R32 -14 kW

2 321,62€ HT

+6,67€ Eco-part

ERLA 11DV3
224316-850011

Unité ext. Altherma 60°
monophasée R32 -11 kW

2 151,42€ HT

+6,67€ Eco-part

ERLA 16DV3
224316-850016

Unité ext. Altherma 60°
monophasée R32 -16 kW

2 554,38€ HT

+6,67€ Eco-part

NEW

PAC Altherma 70°C

Liaisons hydrauliques



ETVH 16S18E6V
224318-021016

Module Altherma 70°
monophasé R32 - chaud seul
avec ECS intégré 180L

3 681,84€ HT

+8,33€ Eco-part

ETVH 16S23E6V
224318-022016

Module Altherma 70°
monophasé R32 - chaud seul
avec ECS intégré 230L

3 818,92€ HT

+8,33€ Eco-part



ETBH 16E6V
224318-020016

Module Altherma 70° mural
monophasé R32 - chaud seul

2 524,94€ HT

+8,33€ Eco-part



EPRA 14DV3
224318-930014

Unité ext. Altherma 70°
monophasée R32 -14kW

3 513,48€ HT

+6,67€ Eco-part

EPRA 16DV3
224318-930016

Unité ext. Altherma 70°
monophasée R32 -16kW

3 825,36€ HT

+6,67€ Eco-part

EPRA 18DV3
224318-930018

Unité ext. Altherma 70°
monophasée R32 -18kW

4 425,66€ HT

+6,67€ Eco-part

CONSULTEZ
VOS PRIX
PERSONNALISÉS
DANS L'ESPACE
PRO DE NOTRE SITE
INTERNET WWW-
CD-SUD.COM

PAC Air/Eau

CHAPPEE

ERIA-N

R410A



ERIA-N/E 4-8
292000-111008

Module 4-8kW Chaud seul
Appoint 2-6kW monophasé

1 411,00€ HT

ERIA-N/E 11-16
292000-111016

Module 11-16kW Chaud Seul
Appoint 2-6kW monophasé

1 661,00€ HT



AWHP8
291000-100008

Unité ext. CHAPPEE AWHP 8kW
Monophasée

2 098,00€ HT
+6,67€ Eco-part



AWHP11
291000-100011

Unité ext. CHAPPEE AWHP 11kW
Monophasée

2 868,00€ HT
+6,67€ Eco-part

AWHP16
291000-100016

Unité ext. CHAPPEE AWHP 16kW
Monophasée

3 624,00€ HT
+6,67€ Eco-part

A++

CLASSE
ENERGETIQUE
CHAUFFAGE

A

CLASSE
ENERGETIQUE
ECS

60°C

TEMPERATURE
DE DEPART
D'EAU

°C

CHAUFFAGE
GARANTI JUSQU'À
-20°C EXT.

COP
5,1



MODULES
HYDRAULIQUES
DE FABRICATION
FRANÇAISE

♾

FONCTION
PISCINE



CERTIFICATION
NF



ELIGIBLE CEE



ERIATHPROGFIL
293000-200001
Thermostat d'ambiance
programmable filaire
ERIA - ERIA-N - SAMPRA

65,20€ HT
+0,12€ Eco-part

KITSECUPLANCH2022
293000-321016
Kit de raccordement
sécurité plancher 2022

28,00€ HT

ERIATHRAD
293000-100002
Thermostat d'ambiance
programmable sans fil
ERIA-SAMPRA

157,00€ HT
+0,12€ Eco-part

Ballons ECS Thermodynamiques



**CONSULTEZ
VOS PRIX
PERSONNALISÉS
DANS L'ESPACE
PRO DE NOTRE SITE
INTERNET WWW-
CD-SUD.COM**

NEW

OCEA200
051104-501200
Ballon thermodynamique
OCEA200 200L gainable

OCEA250
051104-501300
Ballon thermodynamique
OCEA250 250L gainable

Ballons ECS Electriques



OLECTRA200L
051104-600200
Ballon électrique OLECTRA 200L mural



TREPIDOLECTRA
051104-600010
Trépied pour ballon OLECTRA 100/200L



OLECTRA300L
051104-600300
Ballon électrique OLECTRA
300L au sol









**TD200SPLITBALLONCHAP/
TDGROUPEBALLONCHAPPEE/
COLISCABLETD**
051104-510200 / 051104-510000 / 051104-510001
Ballon thermodynamique split 215L
+ Unité ext. pour ballon TD split + câble

**TD270SPLITBALLONCHAP/
TDGROUPEBALLONCHAPPEE/
COLISCABLETD**
051104-510300 / 051104-510000 / 051104-510001
Ballon thermodynamique split 270L
+ Unité ext. pour ballon TD split + câble



**CONSULTEZ VOTRE COMMERCIAL
POUR CONNAITRE VOS PRIX**

**CONSULTEZ VOTRE COMMERCIAL
POUR CONNAITRE VOS PRIX**

Marque	Modules	Groupes Extérieurs			
		Puissance (KW)	8	10	11
PAC AIR/EAU					
 HEIWA RÉVERSIBLE		PREMIUM Hyoko Max Monobloc	R32	HHMP80MV2	HHMP100MV2
	HHIP100MV1	PREMIUM Hyoko Max Bi-bloc	R32	HHEP80MV2	HHEP100MV2
HHIP160MV1					
 CHAUD SEUL	ERSDVM6DR1	Power Inverter	R32	PUDSWM80VAA	PUDSWM100VAA
		Zubadan	R32		PUDSHWM100VAA
 RÉVERSIBLE	ERSEYM9ED	Power Inverter	R410A		
		Zubadan	R410A		
 CHAUD SEUL OU REVERSIBLE AVEC OPTION	EHBH08E6V	Altherma 3R 60°C Liaisons frigo.	R32	ERGA08EV	
	EBBH11D6V	Altherma 3H 60°C Liaisons frigo.	R32		ERLA11DV3
	EBBH16D6V	Altherma 3H 60°C Liaisons frigo.	R32		
	ETBH16D6V	Altherma 3H HT 70°C Liaisons hydrauliques	R32		
 CHAUD SEUL	ERIA N/E 4-8		R410A	AWHP8	
	ERIA N/E 11-16		R410A		AWHP11
PAC AIR/EAU AVEC ECS INTÉGRÉ					
 HEIWA RÉVERSIBLE	HHIECSP100MV1	PREMIUM Hyoko Max Bi-bloc	R32	HHEP80MV2	HHEP100MV2
	HHIECSP160MV1				
 CHAUD SEUL	ERST20DVM6DR1	Power Inverter	R32	PUDSWM80VAA	PUDSWM100VAA
		Zubadan	R32		PUDSHWM100VAA
CHAUD SEUL	ERST30DVM6EDR1	Power Inverter	R32	PUDSWM80VAA	PUDSWM100VAA
		Zubadan	R32		PUDSHWM100VAA
 CHAUD SEUL OU REVERSIBLE AVEC OPTION	EHVH08S18E6V	Altherma 3R 60°C Liaisons frigo.	R32	ERGA08EV	
	EBVH16S18D6V	Altherma 3H 60°C Liaisons frigo.	R32		
	EBVH16S23D6V				
	ETVH16S18D6V	Altherma 3H HT 70°C Liaisons hydrauliques	R32		
	ETVH16S23D6V				

Groupes Extérieurs

12

14

16

16 Triphasé

18

22 Triphasé

25 Triphasé

HHMP120MV2

HHMP160MV2

HHMP160MTRIV2

HHEP120MV2

HHEP160MV2

HHEP160MTRIV2

PUDSWM120VAA

PUDSHWM120VAA

PUDSHWM140VAA

PUHZSW160YKAR1

PUHZSW200YKAR1

PUHZSHW230YKA2R1

ERLA14DV3

ERLA16DV3

EPRA14DV3
(11KW + R 3KW)

EPRA16DV3
(12KW + R 4KW)

EPRA18DV3
(13KW + R 6KW)

AWHP16

HHEP120MV2

HHEP160MV2

HHEP160MTRIV2

PUDSWM120VAA

PUDSHWM120VAA

PUDSHWM140VAA

PUDSWM120VAA

PUDSHWM120VAA

PUDSHWM140VAA

ERLA14DV3

ERLA16DV3

ERLA14DV3

ERLA16DV3

EPRA14DV3
(11KW + R 3KW)

EPRA16DV3
(12KW + R 4KW)

EPRA18DV3
(13KW + R 6KW)

EPRA14DV3
(11KW + R 3KW)

EPRA16DV3
(12KW + R 4KW)

EPRA18DV3
(13KW + R 6KW)

TOUT POUR LE CHAUFFAGE DANS LES AGENCES CD SUD DÉCOUVREZ NOTRE GAMME CHAUFFAGE !

PAC Air/Eau - Schémas de montage

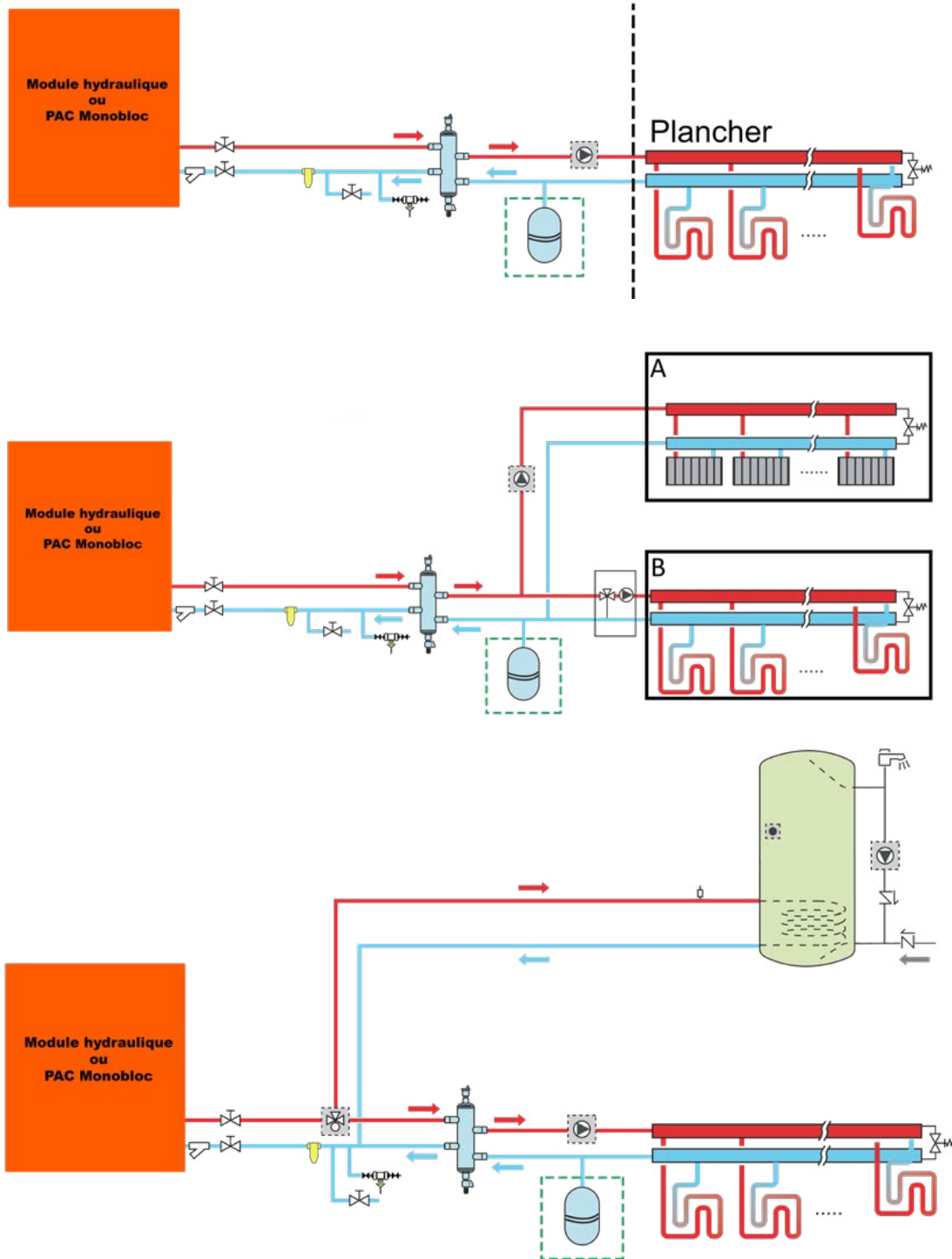

Légende

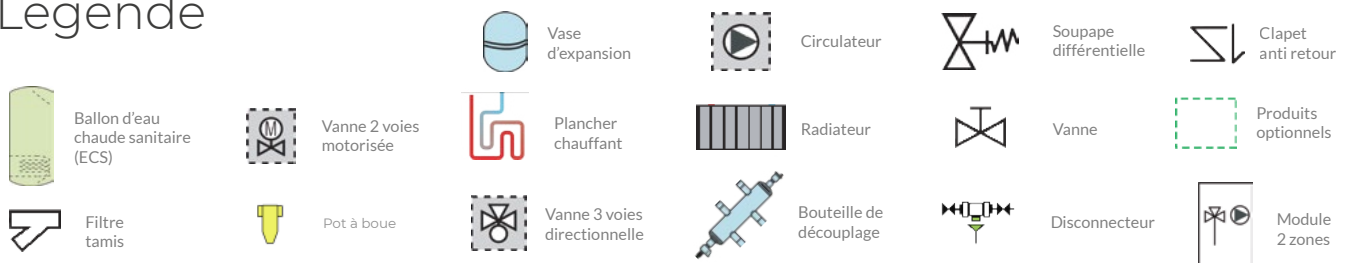

Matériel de chaufferie

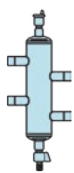

Bouteilles de découplage et ballons tampon



BOUTEILLE 114
051302-300020

Bouteille de découplage multifonction 2,5L

420,00€ HT



BALLONTAMPON25L
051302-300025

Bouteille 25L 8 piquages

229,00€ HT



BALLONTAMPON50L
051302-300050

Bouteille 50L 8 piquages

279,00€ HT



BALLONTAMPON100L
051302-300100

Bouteille 100L 8 piquages

335,00€ HT

**CONSULTEZ
VOS PRIX
PERSONNALISÉS
DANS L'ESPACE
PRO DE NOTRE SITE
INTERNET WWW-
CD-SUD.COM**



KITDECOUPLAGE2550
051302-300010

Kit équipement ballon découplage 25-50L

149,00€ HT



KITDECOUPLAGE100200
051302-300013

Kit équipement ballon tampon 100-200L

199,00€ HT



KITTAMPON2550
051302-300011

Kit équipement ballon tampon 25-50L

95,90€ HT

KITTAMPON100200
051302-300013

Kit équipement ballon tampon 100-200L

135,00€ HT



Vases d'expansion



VASE25L
051301-000025

Vase d'expansion 25L - 3/4M

39,04€ HT

VASE18L
051301-000018

Vase d'expansion 18L - 3/4M

30,00€ HT



VASESANITAIRE25
051301-100025

Vase d'expansion sanitaire 25L - 3/4M

70,32€ HT



SUPPORTVASE2
051301-000002

Support potence pour vase 18 et 25L

27,96€ HT



RACCORDVASE
051301-000003

Raccord rapide pour vase d'expansion - sans vidange

22,28€ HT



RACCORDVASESANIT
051301-000004

Raccord de dérivation pour vase sanitaire

7,00€ HT

| Circulateurs



YONOSPICO2514
051302-640184
Circulateur WILO Yonos
PICO 25/1-4

146,80€ HT

YONOSPICO2516
051302-640186
Circulateur WILO Yonos
PICO 25/1-6

160,40€ HT



STARZNOVAT
051302-640100
Circulateur Bouclage
WILO Star-Z nova T

220,40€ HT



**CIRCULATEUR
EVOSTA24070180**
051302-620180
Circulateur DAB EVOSTA 2
40-70/180

139,60€ HT



UNION 1PCIRCULATEUR
051302-500100
Raccords union fonte (paire)

9,96€ HT

UNIONCIRCULATEURL
051302-500110
Raccords union laitton
circulateur G1"1/2 F1" (paire)

18,32€ HT

| Vannes



VANNEMM15X21
051305-300012
Vanne 1/4 de tour MM
1/2 ou 15x21

4,80€ HT

VANNEMM20X27
051305-300034
Vanne 1/4 de tour MM
3/4 ou 20x27

7,10€ HT

VANNEFF15X21
051305-200012
Vanne 1/4 de tour FF
1/2 ou 15x21

4,50€ HT

VANNEFF20X27
051305-200034
Vanne 1/4 de tour FF
3/4 ou 20x27

6,50€ HT

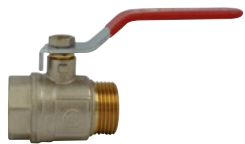

VANNEMF15X21
051305-100012
Vanne 1/4 de tour MF
1/2 ou 15x21

4,90€ HT

VANNEMF20X27
051305-100034
Vanne 1/4 de tour MF
3/4 ou 20x27

7,20€ HT



**VANNEOPERCULE
26X34**
051305-400100
Vanne à opercule 1" FF

11,90€ HT

VANNES MM / FF/ MF ÉGALEMENT DISPONIBLES EN 1" ET 1"1/4

| Disconnecteurs



KITALIM12
051302-700011
Kit alimentation avec
disconnecteur

79,60€ HT



Pots de décantation



DIRTMAG1P
051302-202110
Pot de décantation
DIRTMAG
multiposition 1'

119,60€ HT

ISOLANTDIRTMAG
051302-202111
Isolant pour pot de
décantation DIRTMAG
multiposition 1'

19,96€ HT

Purgeurs et groupes de sécurité



PURGEURAUTO 1

051302-200010

Purgeur automatique 3/8M

7,84€ HT



GROUPEDESECURITE 1

051302-700030

Groupe de sécurité vertical pour chauffe-eau

14,36€ HT



KITHYDROBOXDUO

051302-300003

Kit Hydrobox duo pour raccordement

127,60€ HT



GROUPEDESECURITE2

051302-700032

Groupe de sécurité coulé pour chauffe-eau

26,36€ HT



SIPHONGS

051302-700034

Siphon pour groupe de sécurité

1,72€ HT

CONSULTEZ VOS PRIX PERSONNALISÉS DANS L'ESPACE PRO DE NOTRE SITE INTERNET WWW-CD-SUD.COM



VANNEEQUILBRAGE

051302-000200

Vanne d'équilibrage et de mesure FF1' 26x34

127,96€ HT



SOUPAPE THERMOGEL 1P

051302-000300

Soupape antigel Thermogel 1'' MM

81,20€ HT



THERMOMETRE EQUERRE

051302-700022

Thermomètre corps alu. equerre 1/2 O A 120°

46,00€ HT

Etanchéité



FILETANCHE

051303-000001

Fil d'étanchéité PTFE raccord fileté métal/plastique

18,20€ HT



PATEFILASSE

051303-000003

Pâte d'étanchéité pour raccord métallique en tube de 300g

7,60€ HT



FILASSE80

051303-000004

Filasse de lin en dévidoir 80g

6,76€ HT



ROULEAUTEFLON

051303-000002

Ruban téflon PTFE 12Mx12mm

0,80€ HT



EASYFIT

051303-000006

Produit d'étanchéité résine en flacon 50ml

11,00€ HT

Tubes multicouche



TUBEMULTI4MM25

051401-100020

Couronne multicouche
20x2mm, 100m CSTB

114,80€ HT

EXISTE AUSSI EN 26X3
50M ET 32X3 50M



TUBEMULTIBA420

051401-800020

Tube multicouche en barre
20x2mm, 4m CSTB

6,40€ HT

EXISTE AUSSI EN 26X3
4M ET 32X3 4M



MANCHONMULTI20X20

051402-200020

Manchon multicouche
intermédiaire 20x20mm

3,28€ HT

EXISTE AUSSI EN 26X26
ET 32X32



MANCHONREDMULTI2620

051402-202620

Manchon multicouche
réduit 26X20mm

4,64€ HT

EXISTE AUSSI EN 32X20
ET 32X26



MANCHONMULTIET20X12

051402-232012

Manchon multicouche 20mm,
ecrou tournant 1/2

3,16€ HT

EXISTE AUSSI EN 20-3/4,
26-1", 26-3/4, 32-1", 32-
1 1/4



COUDEMULTI20X20

051402-100020

Coude Multicouche
20mm

3,80€ HT

EXISTE AUSSI EN 26
ET 32



COUDEMULTIET20X34

051402-242034

Coude multicouche 20mm,
ecrou tournant 3/4

4,12€ HT



TEMULTI20X20X20

051402-300020

Té multicouche 20mm

5,40€ HT

EXISTE AUSSI EN 26
ET 32



TEREDUITMULTI 20X26X20

051402-332026

Té réduit multicouche
20x26x20mm

7,92€ HT

TEREDUITMULTI 26X26X20

051402-332626

Té réduit multicouche
26x26x20mm

8,04€ HT

TEREDUITMULTI 32X20X26

051402-333222

Té réduit multicouche
32x20x26mm

12,60€ HT

TEREDUITMULTI 32X26X20

051402-333224

Té réduit multicouche
32x26x20mm

12,52€ HT

TEREDUITMULTI 26X32X26

051402-332631

Té réduit multicouche
26x32x26mm

13,00€ HT

TEREDUITMULTI 32X26X26

051402-333228

Té réduit multicouche
32x26x26mm

12,88€ HT

TEREDUITMULTI 32X20X32

051402-332032

Té réduit multicouche
32x20x32mm

12,92€ HT

TEREDUITMULTI 32X26X32

051402-333226

Té réduit multicouche
32x26x32mm

13,16€ HT

GAMME COMPLETE DU 20 AU 32 MM DISPONIBLE EN AGENCE

Outillage spécifique pour tubes multicouche



SERTISSEUSEROMAX

050914-100043

Sertisseuse ROMAX Compact TT
+ 3 mâchoires TH 16-20-26
+ batterie 2Ah + chargeur

1 240,00€ HT



MACHOIRETH32ROMAX

050914-100041

Mâchoire TH 32 pour sertisseuse
ROMAX Compact

141,00€ HT



CINTREUSEMULTI COUCHEMSR

050914-100200

Cintreuse multicouche
MSR 14 à 32mm

479,00€ HT



COUPETUBERO CUT TUBE PVC42

050914-100100

Coupe-tube ROCUT tube
multicouche et PVC
jusqu'au diam 42mm

64,90€ HT



PINCEMCCOMP

050914-110011

Pince multicouche complète
manuelle 16-20-26-32

169,00€ HT

CALIBREUR20

050914-120020

Calibreur pour tube
multicouche diam 20mm

26,08€ HT

CALIBREUR26

050914-120026

Calibreur pour tube
multicouche diam 26mm

26,08€ HT

CALIBREUR32

050914-120032

Calibreur pour tube
multicouche diam 32mm

30,76€ HT



**CONSULTEZ
VOS PRIX
PERSONNALISÉS
DANS L'ESPACE
PRO DE NOTRE SITE
INTERNET WWW-
CD-SUD.COM**

DÉCOUVREZ NOTRE SERVICE DE PRÊT DE MATÉRIEL EN AGENCE !

Nous vous accompagnons chaque jour dans votre activité grâce à une évolution constante de nos services : nos agences disposent d'outillage que nous mettons à votre disposition sur simple demande lors de l'achat de votre matériel.

Réservez dès maintenant dans votre agence votre **sertisseuse** pour vos installations en tubes multicouche, ou encore votre **centrale de désembouage** pour le nettoyage de votre installation.



Accessoires



COLLIERS20

051303-950020

Collier simple CS 20/10B
sachet de 10 pièces

2,08€ HT



ROSACEPLATERP26

051303-950200

Rosace plate RP26
Boite de 100 pièces

2,32€ HT



ROSACECONIQUE9

051303-950209

Rosace conique RC9
Boite de 100 pièces

2,44€ HT



PATTEAVIS

051303-950110

Patte à vis PVB 7x40
Boite de 100 pièces

2,16€ HT



CHEVILLEPAVPLACO

051303-950100

Cheville patte à vis
pour placo 4x32

7,00€ HT

EXISTE AUSSI
EN 26 32 ET 40

EXISTE AUSSI
EN RC14

PAC Air/Air

PREMIUM

Hyōkō



HEIWA

UNE GAMME À HAUTE EFFICACITÉ
ÉNERGÉTIQUE AU SERVICE
DU CONFORT

Mono-splits

HMIP25V2 / HMEP25V2 281301-101025 / 281309-101025	UI + UE	2,5 KW	499€ HT*
HMIP35V2 / HMEP35V2 281301-101035 / 281309-101035	UI + UE	3,5 KW	559€ HT*
HMIP50V2 / HMEP50V2 281301-101050 / 281309-101050	UI + UE	5 KW	829€ HT*

Consoles

HCIP25V2 / HCEP25V2 281302-001025 / 281309-021025	UI + UE	2,5 KW	799€ HT*
HCIP35V2 / HCEP35V2 281302-001035 / 281309-021035	UI + UE	3,5 KW	899€ HT*
HCIP50V2 / HCEP50V2 281302-001050 / 281309-021050	UI + UE	5 KW	1 099€ HT*

Multi-splits

MURAUX COMPATIBLES AVEC LES UNITÉS EXTÉRIEURES ESSENTIEL ZEN 2

HMIP25V2 281301-101025	UI	2,5 KW	189€ HT**
HMIP35V2 281301-101035	UI	3,5 KW	219€ HT**
HMIP50V2 281301-101050	UI	5 KW	279€ HT**

CONSOLES COMPATIBLES AVEC LES UNITÉS EXTÉRIEURES ESSENTIEL ZEN 2

HCIP25V2 281302-001025	UI	2,5 KW	299€ HT**
HCIP35V2 281302-001035	UI	3,5 KW	349€ HT**
HCIP50V2 281302-001050	UI	5 KW	459€ HT**

* +Eco-part 8,75€ HT, ** +Eco-part 2,08€ HT.

20 | Les indispensables #AUTOMNE-HIVER



GARANTIE
5 ANS

PAC Air/Air

ESSENTIEL

Zen+



HEIWA

UNE GAMME CONNECTÉE ET DESIGN
QUI S'ADAPTE À TOUS LES BESOINS
DU RÉSIDENTIEL

- COMPACT
- FAÇADE MATE
- WIFI INTÉGRÉ
- COLD PLASMA INTÉGRÉ



CONSULTEZ
VOS PRIX
PERSONNALISÉS
DANS L'ESPACE
PRO DE NOTRE SITE
INTERNET [WWW-
CD-SUD.COM](http://WWW-CD-SUD.COM)



Mono-splits

HMIS220PV1 / HMES220PV1 281301-002020 / 281309-002020	UI + UE	2 KW	379€ HT*
HMIS225PV1 / HMES225PV1 281301-002025 / 281309-002025	UI + UE	2,5 KW	404€ HT*
HMIS235PV1 / HMES235PV1 281301-002035 / 281309-002035	UI + UE	3,5 KW	454€ HT*
HMIS250PV1 / HMES250PV1 281301-002050 / 281309-002050	UI + UE	5 KW	719€ HT**
HMIS270PV1 / HMES270PV1 281301-002070 / 281309-002070	UI + UE	7 KW	929€ HT**

Multi-splits

MURaux COMPATIBLES AVEC LES UNITÉS EXTÉRIEURES ESSENTIEL ZEN 2

HMIS220PV1 281301-002020	UI	2 KW	144€ HT***
HMIS225PV1 281301-002025	UI	2,5 KW	154€ HT***
HMIS235PV1 281301-002035	UI	3,5 KW	169€ HT***
HMIS250PV1 281301-002050	UI	5 KW	219€ HT****
HMIS270PV1 281301-002070	UI	7 KW	269€ HT****

* +Eco-part 7,71€ HT, ** +Eco-part 8,75€ HT, *** + Eco-part. 1,04€ HT, **** +Eco-part 2,08€ HT.



GARANTIE
5 ANS

PAC Air/Air

ESSENTIEL

Zen²



A++
A+

JUSQU'À
-15°C



Compact



17dB

OPTION
Wifi



HEIWA

UN MURAL SILENCIEUX ET COMPACT
QUI S'INTÉGRERA FACILEMENT DANS
TOUS LES INTÉRIEURS

- COMPACT
- SILENCIEUX

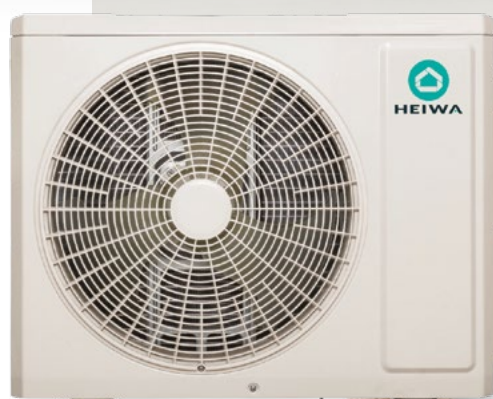
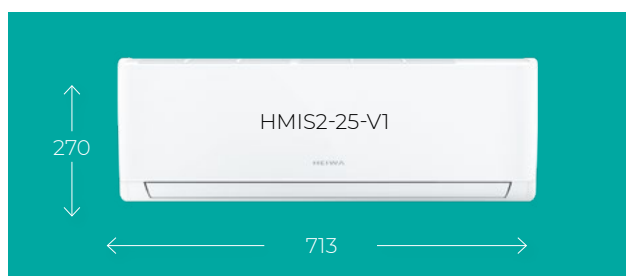

Mono-splits

HMIS220V1 / HMES220PV1 281301-003020 / 281309-002020	UI + UE	2 KW	344€ HT*
HMIS225V1 / HMES225PV1 281301-003025 / 281309-002025	UI + UE	2,5 KW	364€ HT*
HMIS235V1 / HMES235PV1 281301-003035 / 281309-002035	UI + UE	3,5 KW	409€ HT*
HMIS250V1 / HMES250PV1 281301-003050 / 281309-002050	UI + UE	5 KW	679€ HT**
HMIS270V1 / HMES270PV1 281301-003070 / 281309-002070	UI + UE	7 KW	879€ HT**

Multi-splits

MURAUX COMPATIBLES AVEC LES UNITÉS EXTÉRIEURES ESSENTIEL ZEN 2

HMIS220V1 281301-003020	UI	2 KW	109€ HT***
HMIS225V1 281301-003025	UI	2,5 KW	114€ HT***
HMIS235V1 281301-003035	UI	3,5 KW	124€ HT***
HMIS250V1 281301-003050	UI	5 KW	179€ HT****
HMIS270V1 281301-003070	UI	7 KW	219€ HT****

* +Eco-part 7,71€ HT, ** +Eco-part 8,75€ HT, *** + Eco-part. 1,04€ HT, **** +Eco-part 2,08€ HT.

GARANTIE
5 ANS

PAC Air/Air

Multi split
ESSENTIEL
Zen²



A++
A+

JUSQU'À
-15°C



HEIWA

LA PERFORMANCE ET LE CONFORT
ACCESSIBLES EN TOUTES SAISONS



UNITÉS INTÉRIEURES COMPATIBLES

Mural
ESSENTIEL
Zen+



Mural
ESSENTIEL
Zen²



Mural
PREMIUM
Hyōkō



Console
PREMIUM
Hyōkō



Unités extérieures multi-split

HXES22X40V1 281310-202040	UE	2 POSTES 4 KW	569€ HT*
HXES22X50V1 281310-202050	UE	2 POSTES 5 KW	649€ HT*
HXES23X60V1 281310-302060	UE	3 POSTES 6 KW	919€ HT*
HXES23X70V1 281310-302070	UE	3 POSTES 7 KW	999€ HT*
HXES24X80V1 281310-402080	UE	4 POSTES 8 KW	1 249€ HT*
HXES4X105V2 281310-401105	UE	4 POSTES 10,5 KW	1 599€ HT*

* +Eco-part 6,67€ HT

CONSULTEZ
VOS PRIX
PERSONNALISÉS
DANS L'ESPACE
PRO DE NOTRE SITE
INTERNET [WWW-
CD-SUD.COM](http://WWW-CD-SUD.COM)

GARANTIE
5 ANS

PAC Air/Air



A++
A+

JUSQU'À
-15°C

HEIWA PRO ESSENTIEL Zen

COMPATIBLE
MODBUS

UNITÉ EXT.
COMPACTE



HEIWA

ACCESSIBILITÉ ET MODULARITÉ
AU SERVICE DES PROFESSIONNELS

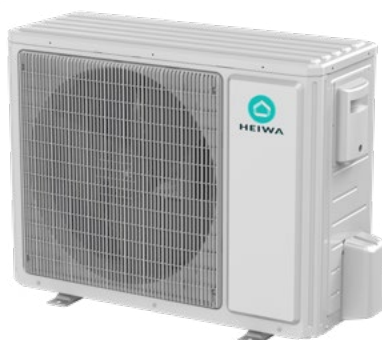

Gainables

Pompe de relevage 1m incluse

HPGIS35V1 / HPES35V1

282305-100035 / 282309-100035

UI + UE

3,5 KW

849€ HT*

HPGIS50V1 / HPES50V1

282305-100050 / 282309-100050

UI + UE

5 KW

1 099€ HT*

HPGIS71V1 / HPES71V1

282305-100071 / 282309-100071

UI + UE

7,1 KW

1 329€ HT*

HPGIS100V1 / HPES100V1

282305-100100 / 282309-100100

UI + UE

10 KW

1 899€ HT**

HPGIS100V1 / HPES100TRIV1

282305-100100 / 282309-101100

UI + UE

10 KW TRI

1 999€ HT**

HPGIS125V1 / HPES125V1

282305-100125 / 282309-100125

UI + UE

12,5 KW

2 129€ HT**

HPGIS125V1 / HPES125TRIV1

282305-100125 / 282309-101125

UI + UE

12,5 KW TRI

2 329€ HT**

HPGIS140V1 / HPES140V1

282305-100140 / 282309-100140

UI + UE

14 KW

2 349€ HT**

HPGIS140V1 / HPES140TRIV1

282305-100140 / 282309-101140

UI + UE

14 KW TRI

2 449€ HT**

TÉLECOMMANDE HPOFV1 (À COMMANDER SÉPAREMENT)

282311-001082

83€ HT****

HPOWF1V1 WIFI HEIWA PRO

282311-001051

62€ HT***

HPOWF2V1 WIFI HEIWA PRO

282311-001052

62€ HT***

* +Eco-part 10,84€ HT, ** +Eco-part 15€ HT, *** +Eco-part 0,06€ HT, **** +Eco-part 0,02€ HT.

GARANTIE
5 ANS

Régulation Zoning

ACCESSIBLE & FACILE À INSTALLER
SANS COMPROMIS SUR LA QUALITÉ

TVA
5,5%
ELIGIBLE



HEIWA

- **Confort & Économies** : contrôle de la température indépendant dans chaque pièce jusqu'à **6 zones**.
- **Gain de temps à l'installation** : produit pré-monté, régulation intégrée, paramétrage rapide.
- **Expérience d'utilisation unique** grâce à des thermostats simples et esthétiques.

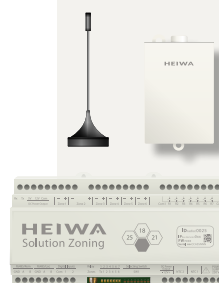

CONSULTEZ
VOS PRIX
PERSONNALISÉS
DANS L'ESPACE
PRO DE NOTRE SITE
INTERNET [WWW-
CD-SUD.COM](http://WWW-CD-SUD.COM)

Pack plénum motorisé

Le pack comprend :

- 1 plénum de soufflage motorisé Ø200mm
- 1 plénum de reprise Ø250mm avec les piquages correspondants
3/5kW : 2xØ250mm; 7kW/10kW : 3xØ250mm; 12,5kW/14kW : 4xØ250mm
- 1 platine centrale + 1 passerelle modbus
- 1 antenne radio
- 1 notice d'installation + 1 notice d'utilisation

	3 sorties	4 sorties	5 sorties	6 sorties
HPGIS35	HPZ-3S35-V1 285010-000103	HPZ-4S35-V1 285010-000104		
HPGIS50	HPZ-3S50-V1 285010-000003	HPZ-4S50-V1 285010-000004		
HPGIS71		HPZ-4S71-V1 285010-000014	HPZ-5S71-V1 285010-000015	HPZ-6S71-V1 285010-000016
HPGIS100		HPZ-4S100-V1 285010-000024	HPZ-5S100-V1 285010-000025	HPZ-6S100-V1 285010-000026
HPGIS125 HPGIS140		HPZ-4S125-V1 285010-000034	HPZ-5S125-V1 285010-000035	HPZ-6S125-V1 285010-000036
	681,45€ HT +2,08€ Eco-part	775,95€ HT +2,08€ Eco-part	891,45€ HT +4,17€ Eco-part	975,45€ HT +4,17€ Eco-part

Thermostats

HPZFIL-V1
285010-110000

Thermostat filaire

103,95€ HT
+0,02€ Eco-part

CB4X05EN50M
050301-000300

Câble blindé LiYCY 4x0.5 en 50m
pour thermostat filaire

36,20€ HT



HPZTRAS-V2
285010-100001

Thermostat radio

139,00€ HT
+0,02€ Eco-part

GARANTIE
2 ANS

MINI**DRV****Heiwa**

PRESTATIONS DE MISE EN SERVICE

JUSQU'AU 31 DÉCEMBRE 2022,
**L'ASSISTANCE À LA MISE EN SERVICE
DE VOTRE 1^{ER} MINI DRV HEIWA**

EST OFFERTE !

DÉPANNAGE SUR SITE

002	Forfait intervention/diagnostic 1/2 journée	400€ HT
005	Forfait intervention/diagnostic 1 journée	720€ HT

MISE EN SERVICE MINI DRV HEIWA

001-1	Assistance mise en service jusqu'à 10 unités intérieures - Mini DRV HEIWA	450€ HT
001-2	Unité intérieure supplémentaire (au delà de 10) - Mini DRV HEIWA	30€ HT
001-3	Groupe extérieur supplémentaire - Mini DRV HEIWA	250€ HT
001-10	Commande centralisée - Mini DRV HEIWA	150€ HT
001-11	Solution de zoning pour gainable (unitaire) - Mini DRV HEIWA	80€ HT
001-12	Interface wifi (unitaire) - Mini DRV HEIWA	30€ HT
001-13	Solution domotique (KNX, Modbus,...) - Mini DRV HEIWA	SUR DEVIS

FRAIS ANNEXES

018	Forfait de représentation station nouvelle IMES	120€ HT
019	Frais kilométriques supplémentaires au delà de 30km	1,80 € HT
003-R410	Recharge gaz supplémentaire R410	NOUS CONSULTER

Hotline technique & SAV

0 890 31 56 57 Service 0,05 € / appel
+ prix appel

www.heiwa-france.com

26 | Les indispensables #AUTOMNE-HIVER

MINI DRV Heiwa

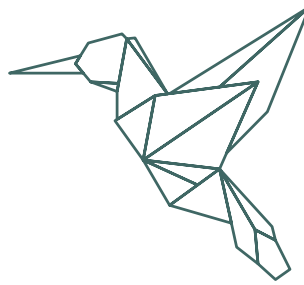

HEIWA

#NOUVELLE
GAMME

SOLUTION PERFORMANTE ET ACCESSIBLE
POUR ÉQUIPER LE TERTIAIRE, LE GRAND RÉSIDENTIEL
ET LES COLLECTIVITÉS



Produits fiables
& composants
de qualité



Confort
Premium au
juste prix



Installations simples
à dimensionner et
à réaliser



Interventions
rapides et
facilitées

R410A



Compact



Compresseur
Mitsubishi Electric
à partir de 22kW

UNE GAMME DRV AVEC UN LARGE CHOIX
D'UNITÉS INTÉRIEURES :

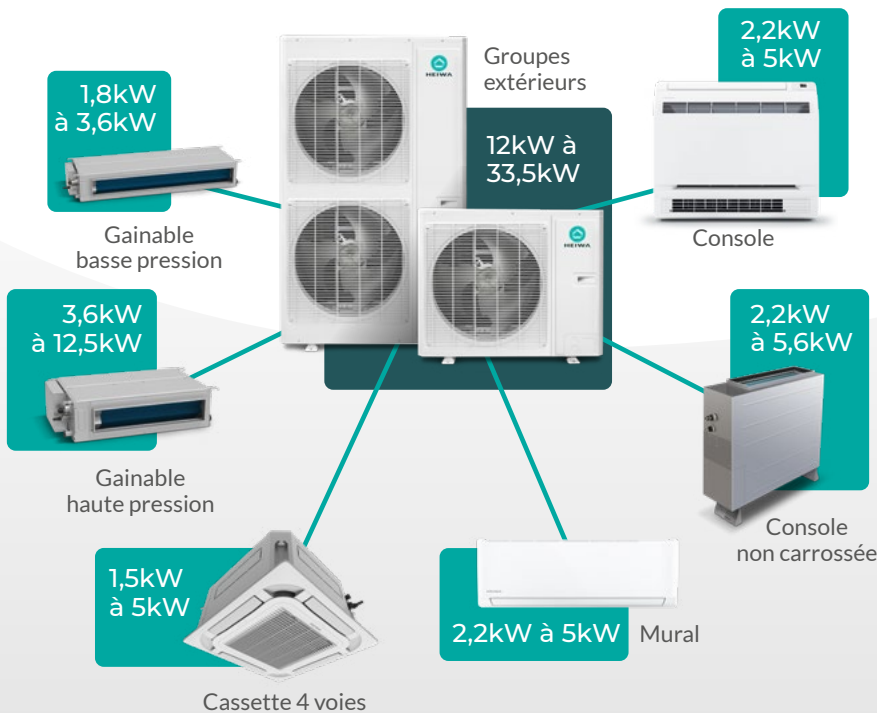

COMPLÉTÉE
PAR UNE GAMME
SPLIT GAINABLE
BIG DUCT

Compresseurs



HITACHI

Inverter Mitsubishi (20kW) & Hitachi (30kW)



GARANTIE
5 ANS

LA BROCHURE MINI DRV
ET LE CATALOGUE HEIWA
2022 SONT PARUS !



Téléchargez-les sur
www.heiwa-france.com
ou demandez-les à votre
commercial.

PAC Air/Air



Changes for the Better

Gamme HR



H 280mm



21 dB(A)



A+/A++



Simple & efficace

Prix valables
du 3 octobre jusqu'au
31 décembre 2022
pour la gamme HR



MONO-SPLITS

R32

MSZHR25VFE1 / MUZHR25VFE1
021301-212025 / 021301-212025

UI + UE **2,5 KW** **449€ HT***

MSZHR35VFE1 / MUZHR35VFE1
021301-212035 / 021309-212035

UI + UE **3,5 KW** **569€ HT***

MSZHR42VFE1 / MUZHR42VFE1
021301-212042 / 021309-212042

UI + UE **4,2 KW** **799€ HT***

MSZHR50VFE1 / MUZHR50VFE1
021301-212050 / 021309-212050

UI + UE **5 KW** **879€ HT***

MULTI-SPLITS

R32

MSZHR25VFE1
021301-212025

UI **2,5 KW** **192€ HT****

MSZHR35VFE1
021301-212035

UI **3,5 KW** **244€ HT****

MSZHR42VFE1
021301-212042

UI **4,2 KW** **319€ HT****

MSZHR50VFE1
021301-212050

UI **5 KW** **353€ HT****

MXZ2HA40VF
021310-213040

UE **2 POSTES 4 KW** **719€ HT*****

MXZ3HA50VF
021310-213050

UE **3 POSTES 5 KW** **1 149€ HT*****

* + Eco-part. 7,71€ HT, ** + Eco-part. 1,04€ HT, *** + Eco-part. 6,67€ HT.

Gamme PEAD



H 250mm



A+/A++



Invisible



Large
gamme

**CONSULTEZ
VOS PRIX
PERSONNALISÉS
DANS L'ESPACE
PRO DE NOTRE SITE
INTERNET WWW-
CD-SUD.COM**

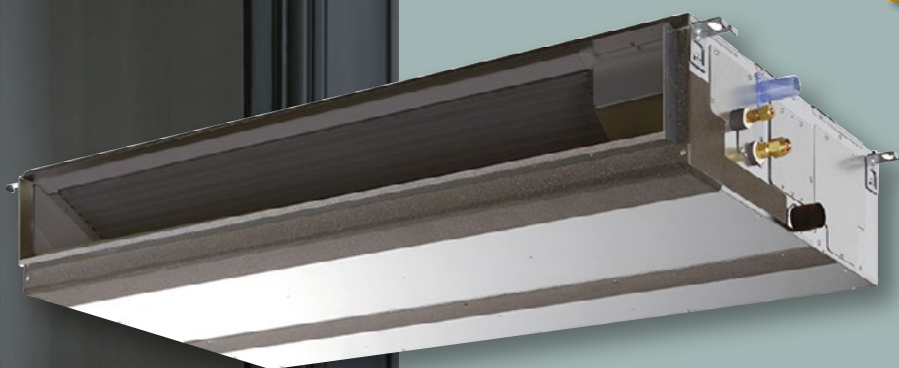

ENSEMBLES GAINABLES

R32

PEADM50JA/ SUZM50VAR2TH
022305-400050 / 024309-420050

UI + UE

5 KW

1 794,60€ HT*

PEADM60JA/ SUZM60VAR2TH
022305-400060 / 024309-420060

UI + UE

6 KW

1 908,00€ HT*

PEADM71JA/ SUZM71VAR2TH
022305-400071 / 024309-410071

UI + UE

7,1 KW

1 924,20€ HT*

PEADM100JA/ PUZM100VKATH
022305-400100 / 022309-220100

UI + UE

10 KW

2 394,90€ HT*

PEADM125JA/ PUZM125VKATH
022305-400125 / 022309-220125

UI + UE

12 KW

2 772,45€ HT*

TÉLÉCOMMANDE PAR41MAAJ
021011-000041

126,45€ HT*

* + Eco-part. 10,84€ HT, ** + Eco-part. 0,06€ HT,

PAC Air/Air



Prix valables
du 3 au 31 octobre 2022
pour la gamme Perfera

Gamme Perfera



MULTI-SPLITS

R32

CTXM15R 221301-164015	UI	1,5 KW	252	€54 HT**
FTXM20R 221301-164020	UI	1,5 KW	260	€36 HT**
FTXM25R 221301-164025	UI	2,5 KW	269	€56 HT**
FTXM35R 221301-164035	UI	3,5 KW	354	€20 HT**
FTXM42R 221301-164042	UI	4,2 KW	457	€24 HT**
FTXM50R 221301-164050	UI	5 KW	479	€78 HT**
2MXM40N9 221310-112040	UE	2 POSTES 4 KW	1 018	€44 HT***
2MXM50N9 221310-112050	UE	2 POSTES 5 KW	1 181	€74 HT***
3MXM40N8 221310-213040	UE	3 POSTES 4 KW	1 224	€06 HT***
3MXM52N8 221310-213052	UE	3 POSTES 5,2 KW	1 428	€30 HT***
3MXM68N9 221310-113068	UE	3 POSTES 6,8 KW	1 729	€60 HT***

* + Eco-part. 7,71€ HT, ** + Eco-part. 2,08€ HT, *** + Eco-part. 6,67€ HT.

Gamme Sensira



MONO-SPLITS

R32

FTXF20D/ RXF20D 221301-370020 / 221309-370020	UI + UE	2 KW	470€ HT*
FTXF25D/ RXF25D 221301-370025 / 221309-370025	UI + UE	2,5 KW	495€ HT*
FTXF35D/ RXF35D 221301-370035 / 221309-370035	UI + UE	3,5 KW	613€ HT*
FTXF42D/ RXF42D 221301-370042 / 221309-370042	UI + UE	4,2 KW	844€ HT*
FTXF50D/ RXF50D 221301-370050 / 221309-370050	UI + UE	5 KW	989€ HT*

CONSULTEZ
VOS PRIX
PERSONNALISÉS
DANS L'ESPACE
PRO DE NOTRE SITE
INTERNET WWW-
CD-SUD.COM

Prix valables
du 3 au 31 octobre 2022
pour les gainables FBA

Gainables FBA

ENSEMBLES GAINABLES

R32

GAMME CONFORT

FBA50A9/ RXM50N9 222205-420050 / 221309-164050	UI + UE	5 KW	1 897,96€ HT*
FBA60A9/ RXM60R 222205-420060 / 221309-164060	UI + UE	6 KW	2 221,80€ HT*

GAMME ACTIVE SÉRIE

FBA71A9/ ARXM71R 222205-420071 / 222309-814071	UI + UE	7,1 KW	1 618,74€ HT*
FBA100A/ RZAS100MV1 222205-420100 / 222309-813100	UI + UE	10 KW	2 815,20€ HT*
FBA125A/ RZAS125MV1 222205-420125 / 222309-813125	UI + UE	12,5 KW	3 045,66€ HT*

COMMANDE BRC1H52W
220011-000521

108,56€ HT

* + Eco-part. 10,84€ HT.

Le Photovoltaïque

Une activité complémentaire
pour les professionnels de la clim



SUNPOWER®

Trinasolar



ESDEC
INNOVATIVE MOUNTING SYSTEMS



CD SUD

vous accompagne :

- Une solution de pose pour les installateurs sans certification QualiPV
- Une large gamme de produits pour s'adapter à tous les budgets
- Des marques performantes et fiables de fabrication européenne



PRENEZ UNE LONGUEUR D'AVANCE !

> Contactez votre commercial pour réaliser un chiffrage

VMC simple flux

RENSON®

Creating healthy spaces



RENSONKTHEALTHBOX

051216-300001

Kit centrale VMC simple flux
Healthbox hygro+ 2 Renson

312,89€ HT



RENSONCO2MONITEUR

051216-300306

Moniteur CO₂ Renson

65,97€ HT



RENSONKIT CLAPMWC

051216-300002

Kit clapet motorisé
pour toilettes

75,96€ HT

RENSONKIT CLAPMSDBWC

051216-300004

Kit clapet motorisé
pour salle de bain et WC

131,24€ HT

RENSONKIT CLAPMSDB

051216-300005

Kit clapet motorisé
pour salle de bain

71,38€ HT

RENSONKIT CLAPMCUISIN

051216-300006

Kit clapet motorisé
pour cuisine

78,91€ HT

RENSONKIT CLAPMBUAN

051216-300007

Kit clapet motorisé
pour salle d'eau / buanderie

71,38€ HT

RENSONKIT CLAPMCHAMB

051216-300003

Kit clapet motorisé
pour chambre à coucher

104,63€ HT



CONSULTEZ VOS PRIX PERSONNALISÉS DANS L'ESPACE PRO DE NOTRE SITE INTERNET WWW-CD-SUD.COM

GRILLES DE SOUFLAGE



GRILLE LINÉAIRE

- Dimensions disponibles :
- 300X150MM
 - 400X150MM
 - 500X150MM
 - 600X100MM
 - 600X150MM
 - 800X100MM
 - 800X150MM
 - 1000X100MM
 - 1000X150MM



**3 COULEURS MATES :
ANTHRACITE (RAL7016)
NOIR (RAL9005)
& BLANC (RAL9016)**

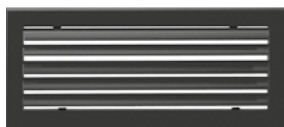

GRILLE LAME COURBE

- Dimensions disponibles :
- 300X100MM
 - 300X150MM
 - 400X150MM
 - 400X200MM
 - 500X150MM

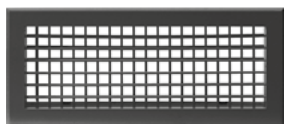

GRILLE DOUBLE DÉFLEXION

- Dimensions disponibles :
- 300X100MM
 - 300X150MM
 - 400X150MM
 - 400X200MM
 - 500X150MM
 - 800X200MM



GRILLES DE TRANSFERT



GRILLE À QUADRILLAGE INCLINÉ

- Dimension disponible :
- 595X595MM



GRILLES DE REPRISE



GRILLE LINÉAIRE

- Dimensions disponibles :
- 600X150MM
 - 800X150MM



GRILLE LAME COURBE

- Dimensions disponibles :
- 400X200MM
 - 400X400MM
 - 500X500MM
 - 600X400MM
 - 600X600MM
 - 800X400MM
 - 1000X400MM



GRILLE À QUADRILLAGE INCLINÉ

- Dimensions disponibles :
- 400X200MM
 - 400X400MM
 - 500X500MM
 - 600X400MM
 - 600X600MM
 - 800X400MM
 - 1000X400MM



Grilles & plénums

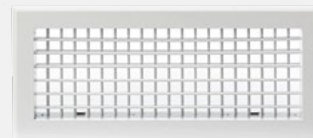

GRDD300X150BLM

051204-433015

Grille double déflexion
300x150mm blanc mat
300 m³/h

13,96€ HT

GRDD400X150BLM

051204-434015

Grille double déflexion
400x150mm blanc mat
400 m³/h

14,98€ HT



PLEABS300X150

051208-433015

Plénum ABS 300x150mm
Ø160mm

12,47€ HT

PLEABS400X150

051208-434015

Plénum ABS 400x150mm
Ø200mm

14,29€ HT

OUTILREGDFGR

051204-430000

Outil de réglage des
déflecteurs de grilles

1,00€ HT

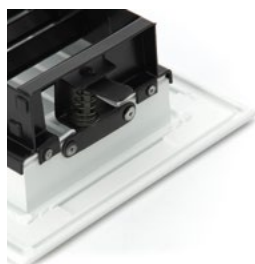

PACKGRLIDA300X150

051204-713015

Pack grille linéaire avec
déflexions arrière invisibles
+ plénum 300x150mm
Ø160mm - 260 m³/h

77,66€ HT

PACKGRLIDA400X150

051204-714015

Pack grille linéaire avec
déflexions arrière invisibles
+ plénum 400x150mm
Ø200mm - 350 m³/h

90,35€ HT

PACKGRLIDA500X100

051204-715010

Pack grille linéaire avec
déflexions arrière invisibles
+ plénum 500x100mm
Ø160mm - 290 m³/h

91,24€ HT

PACKGRLIDA600X100

051204-716010

Pack grille linéaire avec
déflexions arrière invisibles
+ plénum 600x100mm
Ø200mm - 350 m³/h

99,55€ HT



GRRLI600X150

051205-626015

Grille reprise linéaire
600x150mm blanc mat
440 m³/h

39,08€ HT

GRRLI800X150

051205-628015

Grille reprise linéaire
800x150 mm blanc mat
580 m³/h

47,99€ HT



PLEGRSLI600X150BLM

051208-616015

Plénum soufflage/re-
prise pour grille linéaire
600x150mm 2xØ160mm

45,98€ HT

PLEGRSLI800X150BLM

051208-618015

Plénum soufflage/re-
prise pour grille linéaire
800x150mm 3xØ160mm

51,97€ HT

Gainés isolées



GRRAD500X400

05 1205-145040

Grille de reprise ailettes droites 500x400mm - 890 m³/h

76,69€ HT



GRRAD600X400

05 1205-146040

Grille de reprise ailettes droites 600x400mm - 1020 m³/h

92,63€ HT



GRRQI500X400

05 1205-125040

Grille de reprise quadrillage incliné 500x400mm - 890 m³/h

62,05€ HT

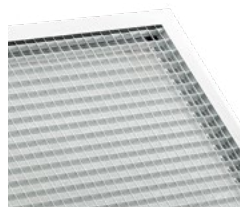

GRRQI600X400

05 1205-126040

Grille de reprise quadrillage incliné 600x400mm - 1020 m³/h

69,52€ HT



PLEREP500X400

05 1208-135040

Plénum reprise 500x400mm arr/lat 3xØ200 avec 2 piquages arrière fixés

49,91€ HT



PLEREP600X400

05 1208-136040

Plénum reprise 600x400mm arr/lat 3xØ200+2xØ250 avec 2 piquages arrière fixés

63,31€ HT

PIQUAGEOBLONG200

05 1209-501200

Piquage plat oblong galva Ø200mm

4,21€ HT

PIQUAGEOBLONG250

05 1209-501250

Piquage plat oblong galva Ø250mm

6,10€ HT



CONSULTEZ VOS PRIX PERSONNALISÉS DANS L'ESPACE PRO DE NOTRE SITE INTERNET WWW-CD-SUD.COM

GAINEOuate 160MM25

05 1201-100160

Gainé alu. isolé ouate MO/M1 Ø160mm - 10M-25mm

PAR 5 PIÈCES

35,96€ HT/PC

PRIX UNITAIRE

40,98€ HT

GAINEOuate 204MM25

05 1201-100204

Gainé alu. isolé ouate MO/M1 Ø204mm - 10M-25mm

PAR 5 PIÈCES

39,92€ HT/PC

PRIX UNITAIRE

42,96€ HT

GAINEOuate 254MM25

05 1201-100254

Gainé alu. isolé ouate MO/M1 Ø254mm-10M-25mm

PAR 5 PIÈCES

45,96€ HT/PC

PRIX UNITAIRE

51,98€ HT

GAINEOuate 160MM50

05 1201-110160

Gainé alu. isolé ouate MO/M1 Ø160mm - 8M-50mm

43,97€ HT

GAINEOuate 204MM50

05 1201-110204

Gainé alu. isolé ouate MO/M1 Ø204mm - 8M-50mm

45,94€ HT

GAINEOuate 254MM50

05 1201-110254

Gainé alu. isolé ouate MO/M1 Ø254mm-8M-50mm

57,97€ HT

Fixations Gainable

MÜPRO

KITCASSETTEZIPCLIPTRAP

050506-100011

Kit gainable/K7 cables 4x2m + 4 trapezes 45 kg + 4 crochets béton S

31,30€ HT



KITCLIMCABLE

050506-200018

Kit câble 4x2m + 4 crochets béton S + 4 galets de fixation ZIPCLIP

19,60€ HT



PACKZIPCLIP50KG

050506-200003

Pack Zipclip 50kg Bobine 50m + 50 galets

109,00€ HT

NEW

Régulation AIRZONE

Les packs plénum Airzone permettent d'équiper **jusqu'à 8 zones**. Ils se déclinent aussi pour d'autres marques : n'hésitez pas à nous consulter !



AZX6WSC5GER
051101-000271
Webserveur Airzone
Cloud wifi 5G
156,97€ HT



AZCE6BLUEZEROCB
051101-000206
Thermostat BLUEFACE
ZERO filaire blanc
176,99€ HT



AZCE6BLUEZEROCN
051101-000205
Thermostat BLUEFACE
ZERO filaire noir
176,99€ HT



AZCE6THINKRB
051101-000211
Thermostat THINK
radio blanc
181,98€ HT



AZCE6THINKRN
051101-000222
Thermostat THINK
radio noir
181,98€ HT

Kits thermostats

Les thermostats existent en noir, pour ce coloris consultez-nous. Câble bus Airzone inclus.
Thermostats Blueface Zéro Filaires blancs (BF) + Think Radio blancs (TR)



2 zones	3 zones	4 zones	5 zones	6 zones
PTBTR2B 051101-000576 1BF + 1 TR	PTBTR3B 051101-000578 1BF + 2 TR	PTBTR4B 051101-000580 1BF + 3 TR	PTBTR5B 051101-000590 1BF + 4 TR	PTBTR6B 051101-000592 1BF + 5 TR
308,98€ HT	459,96€ HT	637,98€ HT	805,96€ HT	974,98€ HT

Packs plénum QAI médium

Plénum de soufflage Easyzone QAI Medium + Plénum de reprise



	2 sorties	3 sorties	4 sorties	5 sorties	6 sorties
PEAD 35/50	PP8MELBS01S2 051101-600002	PP8MELBS01S3 051101-600003	PP8MELBS01S4 051101-600004	PP8MELBS01S5 051101-600005	
PEAD 60/71		PP8MELBS01M3 051101-600013	PP8MELBS01M4 051101-600014	PP8MELBS01M5 051101-600015	PP8MELBS01M6 051101-600016
PEAD 100/125			PP8MELBS01L4 051101-600024	PP8MELBS01L5 051101-600025	PP8MELBS01L6 051101-600026



FBA 35/50	PP8DAIBS07S2 051101-610002	PP8DAIBS07S3 051101-610003	PP8DAIBS07S4 051101-610004	PP8DAIBS07S5 051101-610005	
FBA 60/71		PP8DAIBS07M3 051101-610013	PP8DAIBS07M4 051101-610014	PP8DAIBS07M5 051101-610015	PP8DAIBS07M6 051101-610016
FBA 100/140			PP8DAIBS07L4 051101-610024	PP8DAIBS07L5 051101-610025	PP8DAIBS07L6 051101-610026

856,96€ HT **922,98€ HT** **998,96€ HT** **1 066,98€ HT** **1 135,96€ HT**

Régulation

pro c'est simple C'pro

Thermostats



THERMOHYBZCBL
051101-000802

Thermostat hybride zoning C'pro blanc

120,63€ HT

+0,02€ Eco-part



THERMOHYBZCN
051101-000803

Thermostat hybride zoning C'pro noir

120,63€ HT

+0,02€ Eco-part

CABLE3MZCPRO
051101-100801

Câble 3m zoning C'pro thermostat hybride mode filaire

20,68€ HT

NETBOXZCPRO
051101-100800

Netbox zoning C'PRO

155,96€ HT

Pack plénum motorisé

Le pack comprend :

- 1 plénum de soufflage motorisé Ø200mm
- 1 plénum de reprise Ø250mm avec les piquages correspondants - 3.5/5kW : 2xØ250mm; 6/7.1kW : 3xØ250mm; 10/12.5kW : 4xØ250mm
- 1 platine centrale + 1 passerelle modbus
- 1 antenne radio
- 1 notice d'installation
- 1 notice d'utilisation

GARANTIE 2 ANS



CONSULTEZ VOS PRIX PERSONNALISÉS DANS L'ESPACE PRO DE NOTRE SITE INTERNET WWW-CD-SUD.COM



	3 sorties	4 sorties	5 sorties	6 sorties
PEAD 35/50	ZCMITPEAD35503SV2 051101-700003	ZCMITPEAD35504SV2 051101-700004		
PEAD 60/71		ZCMITPEAD60714SV2 051101-700014	ZCMITPEAD60715SV2 051101-700015	ZCMITPEAD60716SV2 051101-700016
PEAD 100/125			ZCMITPEAD1001255SV2 051101-700025	ZCMITPEAD1001256SV2 051101-700026
FBA 35/50	ZCDAIFBA35503SV2 051101-710003	ZCDAIFBA35504SV2 051101-710004		
FBA 60/71		ZCDAIFBA60714SV2 051101-710014	ZCDAIFBA60715SV2 051101-710015	ZCDAIFBA60716SV2 051101-710016
FBA 100/125			ZCDAIFBA1001255SV2 051101-710025	ZCDAIFBA1001256SV2 051101-710026
	785,54€ HT +2,08€ Eco-part	874,85€ HT +2,08€ Eco-part	950,42€ HT +4,17€ Eco-part	1 026,95€ HT +4,17€ Eco-part

Régulation



PACKDELTA8000
051111-800021

Pack Delta8000 radio 4 zones connectées Tydom 1.0 Pilotage par application Tydom avec smartphone.

539,96€ HT



MOTEURBELIMO
050306-100020

Moteur 230V pour dumper motorisable

61,96€ HT



DUMPERMOTO160
051209-810160

Dumper motorisable diamètre 160

12,08€ HT

DUMPERMOTO200
051209-810200

Dumper motorisable diamètre 200

13,27€ HT

Electricité



COUPURE20A4P

050303-100240

Coupure de proximité ONE MINI 20A 4 pôles

20,72€ HT



DISJC16A

050302-000016

Disjoncteur modulaire courbe C 16A

8,65€ HT

DISJC20A

050302-000020

Disjoncteur modulaire courbe C 20A

8,77€ HT



CABLE3G25

050301-000325

Câble rigide R02V 3G2.5 en couronne de 50m

CABLE4G15

050301-000415

Câble rigide R02V 4G1.5 en couronne de 50m

CONSULTEZ VOTRE COMMERCIAL POUR CONNAITRE VOS PRIX

Cuivre



LIAMBITUBE 1438

050201-101438

Cuivre isolé classé M1 1/4-3/8 x 0.8mm x 20m

LIAMBITUBE 143850

050201-111438

Cuivre isolé classé M1 1/4-3/8 x 0.8mm x 50m

LIAMBITUBE 1412

050201-101412

Cuivre isolé classé M1 1/4-1/2 x 0.8mm x 20m

LIAMBITUBE3858

050201-103858

Cuivre isolé classé M1 3/8 x 0.8mm - 5/8 x 1mm x 20m

LIAM 1450

050201-100014

Cuivre isolé classé M1 1/4 x 0.8mm 25m

LIAM 1250

050201-100012

Cuivre isolé classé M1 1/2 x 0.8mm 25m

LIAM3850

050201-100038

Cuivre isolé classé M1 3/8 x 0.8mm 25m

Condensats

SICCOM



POMPECDMINI

050101-000008

Pompe de relevage bi-bloc MINI FLOWATCH 2- 15 l/h maxi 21dB

65,00€ HT

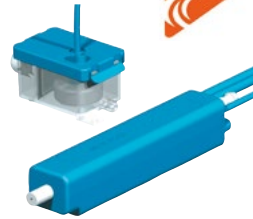

POMPEBLEUEMINIAQUA

050101-000200

Pompe de relevage bi-bloc MINI AQUA 12 l/h déconnectable pour UI et UE

75,00€ HT

Entretien

advanced engineering



EASycARE

050401-100020

Nettoyant désinfectant aérosol 600ml pour UI prêt à utiliser

16,10€ HT

BIOCIDES CERTIFIÉS EN14476 ELIMINE LE CORONAVIRUS



PAE36SPRAY

050401-100063

Désinfectant Atout Vert PAE36 spray 750ml dilué pour UI et UE

14,50€ HT

AEROGAINE

050401-000270

Désinfectant aérosol percutable pour gaines et VMC

14,90€ HT



PAE36

050401-100061

Désinfectant Atout Vert PAE36 bidon 5L dilué pour UI et UE

32,00€ HT



EVACLEANER

050401-100071

Détergent désinfectant pour climatisation Bidon 5L

61,95€ HT



SCRAPEREN14476

050401-000201

Mousse désinfectante polyvalente EN14476 aerosol 500ml

21,10€ HT



AERONET

050401-000200

Mousse nettoyante désinfectante aérosol 500ml

19,00€ HT

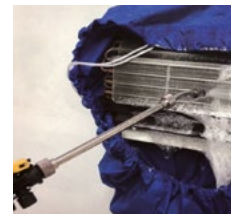

KITNETTOYAGESPLIT

050405-400010

Kit nettoyage EVA-WASH pour unité murale

256,00€ HT

Supports



SUPCD50AB
051002-000021

Support mural avec barre niveau
800x420mm charge maxi 120 kg

18,80€ HT

SUPANV 150AB
051002-000050

Support mural avec barre niveau
700x465mm charge maxi 140 kg

21,10€ HT

SUPANV 150ABL
051002-000055

Support mural avec barre niveau
800x550mm charge maxi 140 kg

27,90€ HT



SUPCDGALVA560
051003-000020

Support galva 560x520mm
+ amortisseurs charge maxi 150 kg

47,30€ HT

SUPPORTGALVA640
051003-000060

Support galva 640x520mm
+ amortisseurs charge maxi 150 kg

SPÉCIAL GROUPE PAC AIR/EAU

51,30€ HT

**CONSULTEZ
VOS PRIX
PERSONNALISÉS
DANS L'ESPACE
PRO DE NOTRE SITE
INTERNET WWW-
CD-SUD.COM**



SUPSOL603
051005-0006023

Support au sol caoutchouc
600x90x160mm / la paire

34,90€ HT



AMORTISSEUR.75
051007-000075

Support élastomère visserie
M8x50mm charge 10-55kg
lot de 4

5,00€ HT



AMORTISSEUR.KIT 1
051007-000001

Kit amortisseurs 30x28
diam 8mm lot de 4

5,00€ HT

Fixations



CHEVILLEEASYMIXM812
050504-100180

Chevilles scellement chimique
EASYMIX M8X40 - boîte de 12

69,00€ HT



CHEVILLECOLORTECH850
050501-000108

Chevilles bi-matière SPIT COLORTECH
8x50mm + Vis - Bidon 100 pièces

26,00€ HT



**CHEVILLESPIT
ARPONBIDON**
050501-000018

Chevilles universelles
SPIT ARPON 8x30
Bidon 350 pièces

19,00€ HT



**CHEVILLESPIT
HITM630BIDON**
050501-000019

Chevilles nylon à frapper
SPIT HITM 6x30/5P
Bidon 250 pièces

26,00€ HT



**CHEVILLESAUTO
FOREUSESPLAT**
050501-000020

Chevilles autoforeuses
platre SPIT DRIVA TP12
Bidon 150 pièces

42,00€ HT



MOUSSEPUFOAMB2
050403-000022

Mousse polyuréthane
PU-FOAM coupe feu B2
750ml pistolable

13,00€ HT



MOUSSEPU750
050403-000023

Mousse polyuréthane
FLEXFOAM 200 - 750ml
pistolable

13,00€ HT



COLLERAPIDE POLYMAXHT
050403-000151

Colle prise rapide POLYMAX HIGH
TACK EXPRESS 435g blanc

10,60€ HT



Goulottes



GOULCM08
050702-003008

Sortie de mur
ivoire 80x60mm
Existe en blanc pur

2,69€ HT



GOULPM-08
050702-008008

Passage de mur
ivoire 80x60mm
Existe en blanc pur

1,99€ HT



GOULTT08
050702-011008

Bouchon ivoire
80x60mm
Existe en blanc pur

1,79€ HT



GOULRI-08
050702-009008

Réduction ivoire
80x60mm à 60x45mm
Existe en blanc pur

1,29€ HT

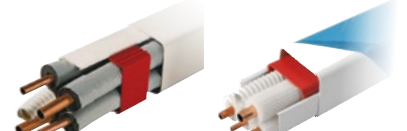

GOULBC08
050701-000008

Goulotte ivoire 80x60mm
avec film protection 2ml
Existe en blanc pur

5,49€ HT

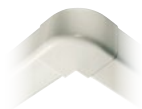

GOULAE-08
050702-001008

Angle extérieur
ivoire 80x60mm
Existe en blanc pur

1,89€ HT



GOULAI-08
050702-002008

Angle intérieur
ivoire 80x60mm
Existe en blanc pur

1,89€ HT



GOULCP-08
050702-004008

Angle à plat 90°
ivoire 80x60mm
Existe en blanc pur

2,29€ HT



GOULDT-08
050702-005008

Té ivoire
80x60mm
Existe en blanc pur

3,99€ HT



GOULGC-08
050702-006008

Joint d'intersection
ivoire 80x60mm
Existe en blanc pur

1,19€ HT



GOULGF-08
050702-007008

Flexible sortie
de mur ivoire
80x60x590mm

4,99€ HT



GOULAE08REG
050702-101008

Angle extérieur
réglable 70° à 120°
80x60mm

2,29€ HT



GOULAI08REG
050702-102008

Angle intérieur
réglable 80° à 105°
80x60mm

2,29€ HT



GOULCP08REG
050702-104008

Angle à plat
réglable 65° à 130°
80x60mm

2,99€ HT



GOULAVG08
050702-301008

Angle vertical
gauche 80x60mm

4,29€ HT



GOULAVD08
050702-201008

Angle vertical
droit 80x60mm

4,29€ HT



**GOULRM08
RACCORDANGLE**
050702-008028

Raccord d'angle
mural ivoire 80x60mm

2,99€ HT



GOULST08
050702-010008

Clips de maintien
80x60mm - boîte de 30

0,29€ HT



PINCEGOULOTTE
050700-000010

Pince coupe-goulotte

139,00€ HT

LAMEPINCEGOULOTTE
050700-000020

Lame de rechange por pince
coupe-goulotte

49,90€ HT



GOULCC-22/12.5
050703-103209

Goulotte arc 22x12.5
long 2M-M1

**CONSULTEZ VOTRE COMMERCIAL
POUR CONNAITRE VOS PRIX**



GOULCC-40/40
050703-104041

Goulotte carrée 40x40
long 2M-M1

GOULCC-80/60
050703-108061

Goulotte carrée 80x60
long 2M-M1

GOULCC-100/60
050703-110060

Goulotte carrée 100x60
long 2M-M1

GOULCC-120/80
050703-112081

Goulotte carrée 120x80
long 2M-M1

Outillage Frigo.



MANOAZOTE50

050901-200050

Coffret détendeur azote
+ flexibles 55 bar 1/4
+ vanne arrêt

210,00€ HT



DUDGVET19LI

050905-000451

Dudgeonnière électrique
TF-VET19Li batterie Lithium
1/4-3/4

354,60€ HT

VALUE®

KITFGAZ

050911-000025

Kit d'outillage F-Gaz complet :

- 1 station de récupération TF-VRR12L-R32
- 1 malette avec manifold 2V TF-VMG-2-R410A
+ flexibles
- 1 balance électronique TF-VES100A
- 1 détecteur de fuites TF-VML-1
- 1 thermomètre digital TF-TAP3

1 078,00€ HT



**CONSULTEZ
VOS PRIX
PERSONNALISÉS
DANS L'ESPACE
PRO DE NOTRE SITE
INTERNET WWW-
CD-SUD.COM**



Equipement braseur



NEW

EQUIPEMENTBRASEUR

MINIPROA

050206-000300

Equipement BRASEUR MINI-PRO-A
complet avec détendeur A50
Oxygène O à 16 bar+ Chariot

275,00€ HT

Un chariot complet
pour braser en toute sécurité !

Elévateur

Black Diamond®
Professional & High Quality

- > Charge 90 kg à 4,27m,
120 kg <4m
- > 5 pieds réglables avec
roulettes
- > Entraînement par treuil
électrique 230V mono
- > Plateau tournant à 360°
avec blocage multi-positions
- > Poids total : 30kg

ELEVATEURELEC90120

051006-000011

Elevateur électrique
portable Black-Diamond
90-120 kgs

1 499,00€ HT

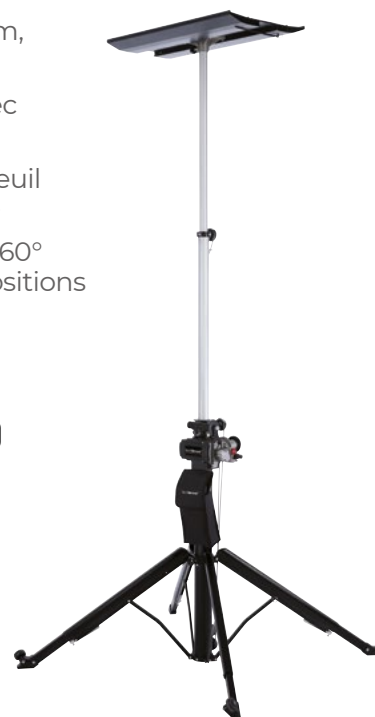

Appareils de mesure



Be sure. **testo**



VACUOMETRE ELECTRONIQUE

050901-200005

Vacuomètre électronique connecté TESTO 552

179,00€ HT

- > 170 l/min de débit avec un niveau de vide ultime de 15 microns
- > Plus légère : 13 kg
- > Double récupérateur d'huile

NEW



POMPEAVIDE 170LVP67

050902-100144

Pompe à vide VP67 R32 FIELDPIECE double étage 170 L/mn

559,00€ HT

- > Capteur infrarouge de pointe avec grand écran LCD rétroéclairé
- > Détecte tous les HFC, CFC, HCFC, HFO et mélanges
- > Pointe lumineuse clignotante, signal sonore fort et indicateur de taux de fuite

NEW



MANO2VTESTO550S

050901-200241

Mano numérique 2 voies TESTO 550S tous gaz

385,00€ HT



MANO4VTESTO557S

050901-200251

Mano numérique 4 voies TESTO 557S tous gaz

589,00€ HT



DETECTEURDR82EU

050904-000017

Détecteur de fuites DR82EU FIELDPIECE infrarouge

435,00€ HT



NEW

Connectée avec les manomètres 550S, 557S ou le vacuomètre 552, cette balance permet une charge automatique rapide et précise.

BALANCETESTO560I

050903-000024

Balance électronique sans fil TESTO 560I

259,00€ HT

BALANCETESTO 560IVANNE

050903-000014

Balance électronique sans fil TESTO 560I + vanne bluetooth

399,00€ HT



STATIONRECUPMR45INT

050902-000019

Station de récupération R32 MR45INT Fieldpiece 117 l/mn

1 087,00€ HT



BALANCESANSFILSRS3

050903-000013

Balance électronique sans fil SRS3 Fieldpiece - 114kg

335,00€ HT



MULTIMETRESC260

050904-000022

Multimètre à pince Fieldpiece SC260

145,00€ HT

Outillage électroportatif



PERFOSDS D18 SPIT 18V
050913-500023

Perforateur SDS+ D18 SPIT 18V 2J sans batterie

307,00€ HT



DISQUEUSE AG18 SPIT 18V
050913-500012

Disqueuse AG18 SPIT 18V diam 125 sans batterie

214,00€ HT



VISSEUSES 18 SPIT 18V
050913-500002

Perceuse visseuse S18 SPIT 18V sans batterie

139,00€ HT

CONSULTEZ VOS PRIX PERSONNALISÉS DANS L'ESPACE PRO DE NOTRE SITE INTERNET WWW-CD-SUD.COM



CAROTTEUSE CAROMAX 1800
050913-200010

Carotteuse CAROMAX 1800 MAXIMA 1800 watt

1 350,00€ HT

MAXIMA
ONLY FOR REAL PROFESSIONALS



AVEC ASPIRATION

TREPANASPI62
050913-200062

Trépan diamant à sec avec aspiration Ø62mm pour CAROMAX 1800

189,00€ HT

EXISTE EN Ø42, 52, 57, 112, 127, 142, 162, 205

TREPANASPI68
050913-200068

Trépan diamant à sec avec aspiration Ø68mm pour CAROMAX 1800

194,00€ HT

TREPANASPI82
050913-200082

Trépan diamant à sec avec aspiration Ø82mm pour CAROMAX 1800

221,00€ HT

TREPANASPI102
050913-200102

Trépan diamant à sec avec aspiration Ø102mm pour CAROMAX 1800

259,00€ HT

KITASPICAROT
050913-200015

Kit d'aspiration pour carotteuse CAROMAX 1800

680,00€ HT



SANS ASPIRATION

TREPANLASERORSPIRAL32
050913-220032

Trépan laser or spiral diam 32 M16 x 150mm

129,00€ HT

EXISTE EN Ø112 ET 205

TREPANLASERORSPIRAL57
050913-220057

Trépan laser or spiral diam 57 M16 x 150mm

149,00€ HT

TREPANLASERORSPIRAL68
050913-220078

Trépan laser or spiral diam 68 M16 x 150mm

156,00€ HT

TREPANLASERORSPIRAL82
050913-220092

Trépan laser or spiral diam 82 M16 x 150mm

185,00€ HT



ASPIRATEUR
050913-200020

Aspirateur Pro 1200W 25L pour carotteuse CAROMAX 1800

639,00€ HT

DESTOCKAGE DANS LA LIMITE DES STOCKS DISPONIBLES, JUSQU'À ÉPUISEMENT.

GAINABLES MITSUBISHI ELECTRIC

PEADM50JA	022305-400050	Unité intérieure gainable reversible sans commande R32/R410	500.00€ HT
PEADM60JA	022305-400060	Unité intérieure gainable reversible sans commande R32/R410	520.00€ HT
PEADM71JA	022305-400071	Unité intérieure gainable reversible sans commande R32/R410	540.00€ HT
PEADM100JA	022305-400100	Unité intérieure gainable reversible sans commande R32/R410	600.00€ HT
PEADM125JA	022305-400125	Unité intérieure gainable reversible sans commande R32/R410	700.00€ HT
PEADM140JA	022305-400140	Unité intérieure gainable reversible sans commande R32/R410	750.00€ HT
SEZM35DATH	024305-310035	Unité intérieure gainable reversible	380.00€ HT
SEZM50DATH	024305-310050	Unité intérieure gainable reversible	440.00€ HT

GROUPES EXTERIEURS DAIKIN

RXF20A	221309-340020	Unité extérieure SENSIRA R32	20.00€ HT
RXF20C	221309-360020	Unité extérieure SENSIRA R32	190.00€ HT
FTXF20C	221301-360020	Unité intérieure murale SENSIRA R32	120.00€ HT
FTXF20B	221301-350020	Unité intérieure murale SENSIRA R32	20.00€ HT
FTXF25B	221301-350025	Unité intérieure murale SENSIRA R32	20.00€ HT
FTXF25C	221301-360025	Unité intérieure murale SENSIRA R32	129.00€ HT
RXF25C	221309-360025	Unité extérieure SENSIRA R32	200.00€ HT

MURAL & MONOSPLIT HEIWA

HMIS35V2	281301-001035	Unité intérieure murale 3,5 kW ESSENTIEL ZEN	94.00€ HT
HMIS35V2/HMES235PV1	281301-001035/ 281309-002035	Monosplit 3,5 kW ESSENTIEL ZEN	379.00€ HT

BALLONS ECS CHAPPEE

BALLONTD200E	051104-500200	Ballon thermodynamique TD200E 210L gainable	1 189.00€ HT
BALLONTD300E	051104-500300	Ballon thermodynamique TD300E 270L gainable	1 229.00€ HT

MONO/MULTI-SPLITS TOSOT

TOSOTMONOSPLITUE2528KWR32	281309-092025	Unité extérieure 2,5/2,8 kW R32	200.00€ HT
TOSOTMONOSPLITUI25KWR32	281301-093025	Unité intérieure 2,5 kW R32	99.00€ HT
TOSOTMONOSPLITUE35KWR32	281309-092035	Unité extérieure 3.5 kW R32	215.00€ HT
TOSOTMONOSPLITUI35KWR32	281301-093035	Unité intérieure 3.5 kW R32	114.00€ HT
TOSOTMULTISPLIT2POSTES5KW	281310-292050	Unité extérieure multi-split 2 postes 5kW R32	579.00€ HT
TOSOTMULTISPLIT4POSTES8KW	281310-492080	Unité extérieure multi-split 4 postes 8kW R32	999.00€ HT

CAVES A VIN FRIAX

MPCG48VINTAGE	051107-110048	Monobloc pour cave à vin	1 400.00€ HT
MPC48GENESIS	051107-120048	Monobloc pour cave à vin	1 300.00€ HT

PAC PISCINE WARMPPOOL

WPDC55	051105-510055	PAC Piscine DC Full inverter Warmpool DC55 (sans plots)	700.00€ HT
EASYPAC75	051105-410075	PAC Piscine Easy pac Warmpool 75 R32 (sans plots)	500.00€ HT

VENTILO-CONVECTEURS OLIMPIA SPLENDID

BI2SLSMARTINVERTER200	032001-110935	Ventilo-convecteur Bi2 SL SMART INVERTER 200	170.00€ HT
BI2SLSMARTINVERTER400	032001-110936	Ventilo-convecteur Bi2 SL SMART INVERTER 400	180.00€ HT
BI2SLSMARTINVERTER600	032001-110937	Ventilo-convecteur Bi2 SL SMART INVERTER 600	190.00€ HT
BI2SLSMARTINVERTER1000	032001-110939	Ventilo-convecteur Bi2 SL SMART INVERTER 1000	220.00€ HT

VENTILATION

GAINELDV160MM25	051201-000160	Gaine isolée LDV M0/M1-Diam160-10M-25mm	15,00€ HT
GAINELDV254MM25	051201-000254	Gaine isolée LDV M0/M1-Diam254-10M-25mm	25,00€ HT
GAINEISOLEEUATETMOM1DIAM	051201-101160	Gaine isolée ouate T M0/M1-Diam160-10M-25mm	20,00€ HT
GAINEUATET165MM25	051201-101165	Gaine isolée ouate T M0/M1-Diam165-10M-25mm	30,00€ HT
GAINEUATET204MM25	051201-101204	Gaine isolée ouate T M0/M1-Diam204-10M-25mm	35,00€ HT
GAINEUATET254MM25	051201-101254	Gaine isolée ouate T M0/M1-Diam254-10M-25mm	40,00€ HT
PACKGRA2F500SP	051204-002500	Pack grille + plénum à 2 fentes 500mm sans piquage	30,00€ HT
PACKGRA3F500	051204-003500	Pack grille + plénum à 3 fentes 500mm	30,00€ HT
PACKGRA2F500COMPLET	051204-102500	Pack grille + plénum à 2 fentes 500mm complet	30,00€ HT
GRSDD300X100B	051204-403010	Grille double déflexion alu blanche 300X100B	8,00€ HT
GRSDD300X150B	051204-403015	Grille double déflexion alu blanche 300X150B	8,00€ HT
GRSDD400X150B	051204-404015	Grille double déflexion alu blanche 400X150B	8,00€ HT
GRSDD500X150B	051204-405015	Grille double déflexion alu blanche 500X150B	10,00€ HT
GRSDD800X200B	051204-408020	Grille double déflexion alu blanche 800X200B	16,00€ HT
PACKGRDEL300X150	051204-703015	Pack grille linéaire avec déflexions arrières + plénum 300x150	30,00€ HT
PACKGRDEL400X150	051204-704015	Pack grille linéaire avec déflexions arrières + plénum 400x150	40,00€ HT
PACKGRDEL500X100	051204-705010	Pack grille linéaire avec déflexions arrières + plénum 500x100	40,00€ HT
PACKGRDEL600X100	051204-706010	Pack grille linéaire avec déflexions arrières + plénum 600x100	50,00€ HT
PACKGRDEL600X150	051204-706015	Pack grille linéaire avec déflexions arrières + plénum 600x150	50,00€ HT
PACKGRDEL800X100	051204-708010	Pack grille linéaire avec déflexions arrières + plénum 800x100	50,00€ HT
GRDCP250BLC2	051206-200252	Diffuseur Dalle FX Plaf 600x600 / 250mm	50,00€ HT
BRC160	051206-410160	Bouche de soufflage ronde Ø160 PVC	10,00€ HT
BRC200	051206-410200	Bouche de soufflage ronde Ø200 PVC	10,00€ HT

CONDENSATS

POMPEMICROBLUE	050101-000020	Pompe de relevage bi-bloc 5L/H OLD	69,00€ HT
MINIAQUASILENCEPLUS	050101-000201	Pompe de relevage bi-bloc 12 L/H déconnectable	59,00€ HT
POMPEMAXIBLUE	050101-000370	Pompe de relevage monobloc MAXIBLUE X87-701 avec réservoir 14l/h	69,00€ HT
POMPMEGABLUE	050101-000380	Pompe de relevage monobloc MEGABLUE X87-813 avec réservoir 50l/h	99,00€ HT
MICROBLUEGOULOTTEX85508W	050103-000046	Pompe de relevage bi-bloc MICROBLUE avec goulotte blanche X85/86-508	79,00€ HT

ACCESSOIRES CHAUFFAGE

VANNEMM15X21	051305-000012	Vanne 1/4 de tour 1/2 M/M 15X21	5,00€ HT
VANNEMM20X27	051305-000034	Vanne 1/4 de tour 3/4 M/M 20X27	6,00€ HT
VANNEMM26X34	051305-000100	Vanne 1/4 de tour 1' M/M 26X34	8,00€ HT
VANNEMM33X42	051305-000114	Vanne 1/4 de tour 1'1/4 M/M 33X42	20,00€ HT

OUTILLAGE

SERTISSEUSEMULTI1	050914-100005	Sertisseuse	859,00€ HT
BATTERIESERTI	050914-100006	Batterie pour sertisseuse 3AH	95,00€ HT
SERTISSEUSEREMSCOMPLETE16	050914-100010	Sertisseuse REMS complète 16 au 32	1 250,00€ HT
MATRICERTI16	050914-100016	Matrice pour sertisseuse 16	50€,00€ HT
MATRICERTI26	050914-100026	Matrice pour sertisseuse 26	50,00€ HT
MATRICERTI32	050914-100032	Matrice pour sertisseuse 32	50,00€ HT

**CD SUD AIX LES MILLES**

1180 rue Jean Perrin
ZI les Milles
13851 Aix-en-Pce cedex 3
Tél : 04 91 09 18 47

CD SUD ARGELES-SUR-MER

20 av des alouettes - ZA3
66700 Argelès-sur-Mer
Tél : 04 86 57 09 11

CD SUD ARLES

Zi Nord
36 rue Nicolas Copernic
13200 Arles
Tél : 04 13 94 70 35

CD SUD AUBAGNE

ZAC de la Plaine de Jouques II
RN 8 Avenue de Fontfrège
13420 Gémenos
Tél : 04 91 09 18 48

CD SUD AVIGNON

ZI Fontcouverte
Route de Montfavet
880 rue Georges Braque
84000 Avignon
Tél : 04 91 09 18 42

CD SUD BEZIERS

171 impasse B. Thimonnier
34500 Béziers
Tél : 04 91 09 18 51

CD SUD BORDEAUX

5 allée Joseph Cugnot
33700 Mérignac
Tél : 04 13 94 70 40

CD SUD CANNES

ZI de l'argile N°106
voie D
06370 Mouans-Sartoux
Tél : 04 91 09 18 50

CD SUD CAPELETTE

44 rue des Forges
13010 Marseille
Tél : 04 13 94 70 48

CD SUD CARCASSONNE

Rue Brillat Savarin
ZA l'arnouzzette
11000 Carcassonne
Tél : 04 86 57 09 08

CD SUD CASTRES

23 rue de Mélou
81100 Castres
Tél : 04 13 94 75 02

CD SUD COLMAR

2 rue André Kiener
68000 Colmar
Tél : 03 89 23 19 02

CD SUD FREJUS

Chemin du Drap RN7
Quartier Simian
83480 Puget-sur-Argens
Tél : 04 91 09 18 44

CD SUD GAP

39 route de la justice
05000 Gap
Tél : 04 13 94 32 34

CD SUD GRENOBLE

12 rue J.P. Timbaud
38130 Echirolles
Tél : 04 13 94 74 99

CD SUD GRIMAUD

980 avenue du Peyrat
Z.A. du Grand Pont
83310 Grimaud
Tél : 04 13 94 74 98

CD SUD LYON

58 av des Bruyères - Bat 3
69150 Decines Charpieu
Tél : 04 13 94 32 30

CD SUD MANOSQUE

182 av Blaise Pascal
ZI St Joseph
04100 Manosque
Tél : 04 91 09 18 57

CD SUD MARSEILLE

1 rue Albert Cohen
CS 70167
13322 Marseille cedex 16
Tél : 04 91 09 18 54

CD SUD MARTIGUES

25 av. José Nobre
13500 Martigues
Tél : 04 86 57 09 25

CD SUD MONTELMAR

ZA de l'étang
381 rue Benoît Fourneyron
26780 Chateauneuf du Rhône
Tél : 04 86 57 09 26

CD SUD MONTPELLIER

Peripark Garosud - Bat 1C
137 rue Claude Balbastre
34070 Montpellier
Tél : 04 91 09 18 46

CD SUD NARBONNE

ZI de la Coupe
2 impasse Nièpce
11100 Narbonne
Tél : 04 13 94 32 22

CD SUD NICE

149 contre-allée G. Pompidou
06700 St Laurent du Var
Tél : 04 91 09 18 41

CD SUD NIMES

48 rue Lumière
ZI de St Césaire
30900 Nîmes
Tél : 04 91 09 18 53

CD SUD PERPIGNAN

289 rue A. Beau de Rochas
66000 Perpignan
Tél : 04 91 09 18 49

CD SUD SALON-DE-PCE

Impasse De Dion Bouton
13300 Salon-de-Pce
Tél : 04 91 09 18 55

CD SUD SIX-FOURS

626 chemin des Négadoux
83140 Six-Fours
Tél : 04 86 57 09 12

CD SUD STRASBOURG

1M rue du Doubs
67100 Strasbourg
Tél : 03 88 95 20 10

CD SUD TOULON

35 Rue Pasteur
83210 La Farlède
Tél : 04 91 09 18 43

CD SUD TOULOUSE

35 bis route de Bessières
31240 l'Union
Tél : 04 91 09 18 59

CD SUD TOULOUSE 2

ZI de Thibaud
1 rue Henriot
31100 Toulouse
Tél : 04 86 57 09 13

CD SUD VALENCE

108A avenue des Auréats
26000 Valence
Tél : 04 13 94 74 94

CD SUD VENDARGUES

835 avenue des Bigos
ZI du Salaison
34740 Vendargues
Tél : 04 86 57 09 09

SIEGE SOCIAL

1 rue A. Cohen CS 70167
13322 Marseille Cedex 16
Tél : 04 91 09 18 40



Suivez-nous sur
les réseaux sociaux

WWW.CD-SUD.COM**GAGNEZ DU TEMPS,
Passez vos commandes en ligne !****Hotline technique**

Du lundi au vendredi 8h-12h/14h-18h

0 890 31 21 21

Service 0,40 € / min
+ prix appel

Dépannages et diagnostics téléphoniques

E-mail : sav@cd-sud.com

Demande de devis

sur **www.cd-sud.com**

Commande de pièces détachées

Du lundi au vendredi 9h-12h/14h-16h30

04 91 09 47 87

Coût d'un
appel local

Fax : 04 91 46 22 75

Demande de devis

sur **www.cd-sud.com**

Devis en ligne 24h/24 et 7j/7
et vues éclatées

pour les **pièces détachées**
Mitsubishi Electric dans
l'Espace Pro de notre site
internet **www.cd-sud.com**

Les prix s'entendent en euros nets hors taxe et sont appliqués sur toute commande passée entre le 03/10/2022 et le 31/03/2023 enlevée ou livrée avant le 14/04/2023. Ils sont soumis à nos conditions générales de vente. CD SUD se réserve le droit de modifier les prix sans préavis en fonction de la fluctuation du coût des matières premières et du transport. Produits proposés dans la limite des stocks disponibles - Photos non contractuelles.

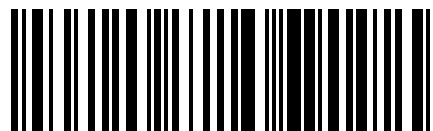
**3701563602621**